

INFORMACE PRO DISTRIBUTORY

LISTOPAD 2017

Vážení přátelé,

přesně za týden se sejdem na Edayi. Po jedenácti letech konání Edaye v garáži butovické nákupní galerie dozrál čas na změnu a v tuto chvíli nezbývá než věřit, že to bude změna k lepšímu. Osobně jsem přesvědčen, že řada výhod staré dobré garáže dojde ocenění až v konfrontaci s novými podmínkami, ale cesta zpět už není a budeme si muset zvyknout na nové poměry. Kupříkladu na to, že už nebudeme moci zajet autem až ke stánku, ale budeme muset zboží pěkně natahat z parkoviště výtahem. Jaké výhody nám tento malý ústrk vynahradí, uvidíme v pátek. Abychom ten výtah neucpali, doporučuji domluvit si s Karlem Pádárem čas příjezdu a instalace vašeho stánku. Pokud se chystáte uspořádat prezentaci vašich výrobků, máme k dispozici předváděcí prostory. Máte-li o ně zájem, kontaktujte Jana Zdiarského pro přidělení času a prostoru pro předvádění či workshop. A zbyde-li vám v průběhu akce čas, doporučuji vaší pozornosti besedu Jana Bobka s Václavem Šorelem a Jaroslavem Velcem, která začíná v sobotu v 10:00. Něco mi říká, že to bude setkání, které vejde do historie.

Pojďme se podívat na listopadové novinky. To nejlepší, co vám v listopadu nabídneme, je Peška v řadě Limited edition, což je Pe-2 v měřítku 1/48 s výlisky původem od Zvezdy. My k modelu kromě obtisků přidáváme resinová kolečka a taktéž alternativní resinové vrtule a hřbetní okénko, které z původního modelu dělají odlišnou verzi, používaly se od výrobní série 350 dále. Původní Zvezda reprezentuje předchozí výrobní bloky. Obtiskových verzí je pět, připravili jsme je ve spolupráci s Begemotem. Jde o sovětské stroje a při výběru jsme dbali na to, abychom neopakovali staré známé markingy od Zvezdy, nebo nedej bože od Vency Bílka. Tím pádem nemáme v nabídce žádný československý stroj, což jistě vzbudí jistou nelibost některých zákazníků, na druhou stranu ty ruské markingy jsou zase tak barevné, že řadu zákazníků nadchnou, takže to myslím za absenci našich vlasteneckých kousků stojí.

Profipacky budeme mít v listopadu dva. Ve dvaasedmdesátině to bude Spitfire Mk.IXe. U této verze jsme poměrně významně obměnili výběr markingů oproti čtvrtkovému modelu stejné verze. Doufáme, že to bude ku prospěchu věci a nový výběr pomůže lepšímu odbytu. Ve čtvrtce vracíme do prodeje Fw 190D-9, jde o prostou reedici bez významnějších změn oproti první edici tohoto modelu. Poslední model v listopadové nabídce je Avia B-534 III.série v měřítku 1/48 v edici Weekend.

Sestava doplňků je významně ovlivněna celkem osmi sadami pro dvaatřicetinový Fw 190A-8 od Revellu a pěti sadami pro rovněž dvaatřicetinový F4U-1D Corsair od Tami. Vaší pozornosti doporučuji interiérovou sadu pro tento model, na které budou poprvé na sériovém lepu tištěné novým postupem, se kterým se můžete seznámit na E-dayi, v rámci předvedení našich novinek v prostoru před naším stánkem. Poprvé jsme prototypy těchto tisků ukázali v Plzni, s poměrně výrazným ohlasem. Z dalších leptů se mi jeví zajímavou i sestava tří sad pro ruskou samohybnou houfnici MSTA-S od Zvezdy v měřítku 1/35, dále jsou tu pak sady na Ki-46 Dinah v 1/72 od Hasegawy, což je další z novinek pro starší modely. Ve dvaasedmdesátině připravujeme na listopad také sadu pro nový F-15E od Great Wall Hobby. V nabídce bude i poslední, třetí sada pro RN Roma v 1/350 a sada ocelových vlajek US Navy z 2. světové války v měřítku 1/700 a německé upínací popruhy v měřítku 1/35.

Zajímavá bude i nabídka Brassinů, s velkou sadou cockpitu pro dvaatřicetinový Spitfire Mk.IXc od Revellu, dvěma dalšími, menšími sadami pro náš čtvrtkový Fw 190A-4 a P-51D od Airfixu. Doufám jen, že Airfix do listopadu svého Mustanga skutečně vydá, naše sázka na dodržení vydávacího plánu s Mustangem v září jak známo nevyšla. Při této příležitosti bych rád poděkoval všem obchodníkům, kteří zájmové sady na Mustanga nakoupili. Pak jsou tu nějaké ty sady různé výzbroje tak jako každý měsíc a jako jeden z vrcholů nabídky čtvrtkový MOAB. Nepřehlédněte také sady v řadách BigSin a BigEd.

Ještě pár slov k říjnovým novinkám. Budeme je, nebo alespoň většinu z nich, prodávat na E-dayi a pro české obchodníky je uvolníme okamžitě po E-dayi, v pondělí 25. září. Máme menší problém s Rangerem, tedy takzvaným Maňákovým Typhoonem Mk.Ib. Máme jich jen necelých 1000 kusů a už dnes je jasné, že je jich málo. Poptávka je větší. Řešení této situace v tuto chvíli neznám, o zvoleném postupu vás budeme informovat po E-dayi. A to je ode mě pro dnešek vše. Přeji vám klidné chvíle při studiu dnešního Newsletteru a těším se na viděnou příští pátek odpoledne v Top Hotelu na Chodově.

Vladimír Šulc

Výsledná podoba zobrazených produktů se může změnit.

Návody, více fotografií a informací naleznete na www.eduard.com

Tento leták je volně stažitelný na www.eduard.com.

eduard

PLASTIKOVÉ MODELY



70123 Spitfire Mk.IXe
1/72 ProfiPACK

DETAIL



8184 Fw 190D-9 Reedice
1/48 ProfiPACK

DETAIL

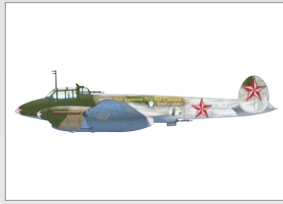

11112 Peshka
1/48 Limited edition

DETAIL



8478 Avia B-534 III. série
1/48 Weekend edition

DETAIL

MASKY

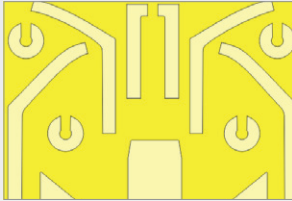

JX206 Fw 190A-8
1/32 Revell

DETAIL

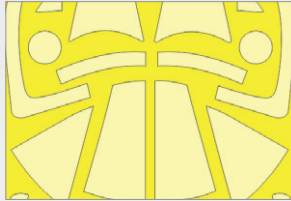

JX207 F4U-1D
1/32 Tamiya

DETAIL



EX566 Avia B-534 III.serie
1/48 Eduard

BEZ NÁHLEDU

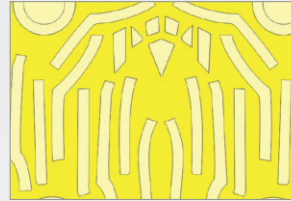

EX567 F-35A
1/48 Meng

DETAIL



CX496 F-15E 1/72
GREAT WALL HOBBY

BEZ NÁHLEDU

BIG-ED SETS

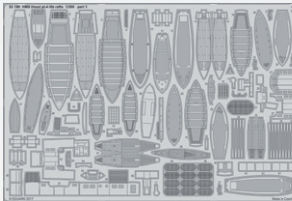

BIG5344 HMS Hood part I
1/200 Trumpeter

DETAIL

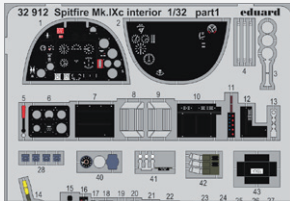

BIG3380 Spitfire Mk.IXc
1/32 Revell

DETAIL



BIG3588 Valentine Mk.II/IV
w/ desert fenders 1/35 Tamiya

DETAIL



BIG49181 P-51D
1/48 Meng

DETAIL

FOTOLEPTY



53201 RN Roma pt.3
1/350 Trumpeter
(1 část)

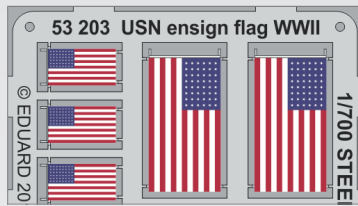

53203 USN ensign flag WWII
STEEL 1/700
(1 část)

DETAIL

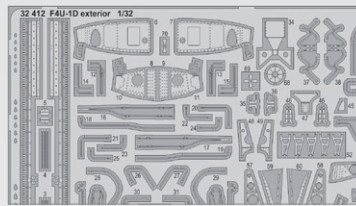

32412 F4U-1D exterior
1/32 Tamiya
(1 část)

DETAIL

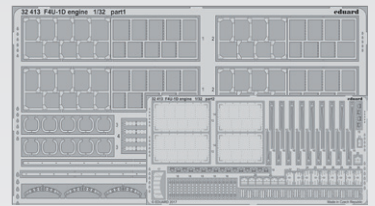

32413 F4U-1D engine
1/32 Tamiya
(2 části)

DETAIL

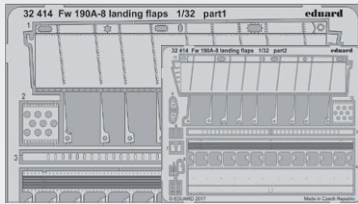

32414 Fw 190A-8 landing flaps
1/32 Revell
(2 části)

DETAIL

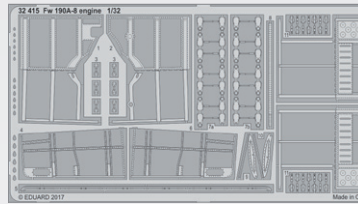

32415 Fw 190A-8 engine
1/32 Revell
(1 část)

DETAIL

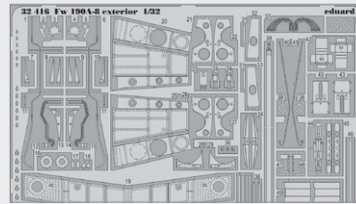

32416 Fw 190A-8 exterior
1/32 Revell
(1 část)

DETAIL

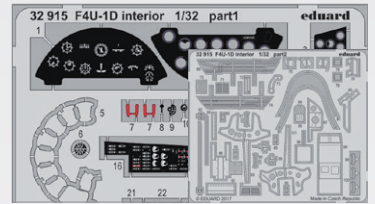

32915 F4U-1D interior
1/32 Tamiya
(2 části)

DETAIL

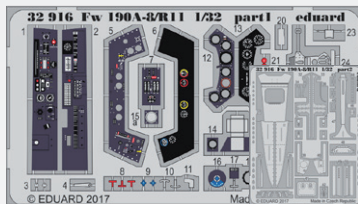

32916 Fw 190A-8/R11
1/32 Revell
(1 část)

DETAIL

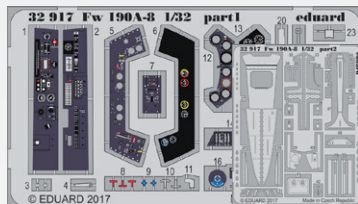

32917 Fw 190A-8
1/32 Revell
(1 část)

DETAIL

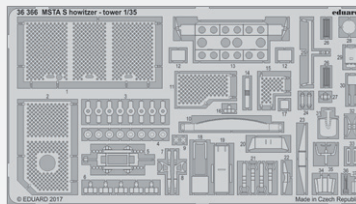

36366 MSTA S howitzer - tower
1/35 Zvezda
(1 část)

DETAIL

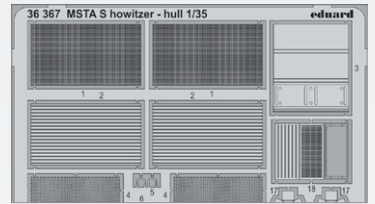

36367 MSTA S howitzer - hull
1/35 Zvezda
(1 část)

DETAIL

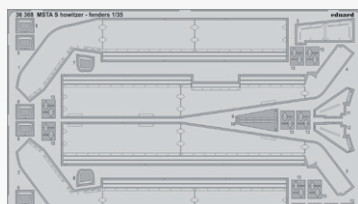

36368 MSTA S howitzer - fenders
1/35 Zvezda
(1 část)

DETAIL



36369 Tie Downs and Straps German
STEEL 1/35
(1 část)

DETAIL

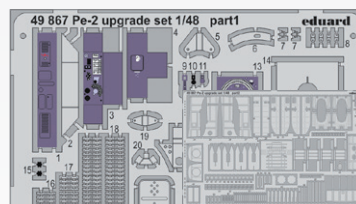

49867 Pe-2 upgrade set
1/48 Eduard
(2 části)

DETAIL

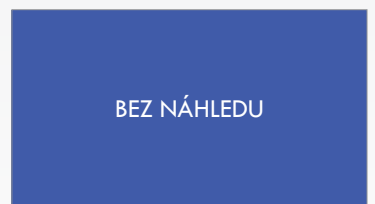

72657 Ki-46-II Dinah landing flaps
1/72 Hasegawa
(1 část)

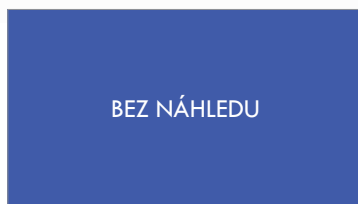

73614 Ki-46-II Dinah
1/72 Hasegawa
(2 části)

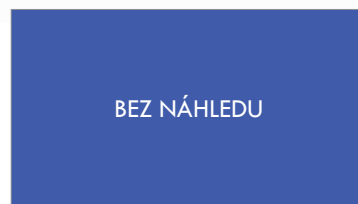

73615 F-15E
1/72 GREAT WALL HOBBY
(2 části)

ZOOM

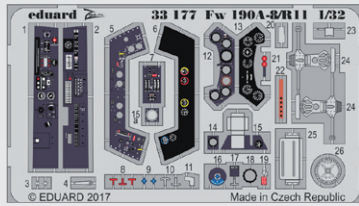

33177 Fw 190A-8/R11
1/32 Revell
(1 část)

DETAIL

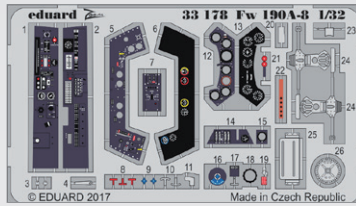

33178 Fw 190A-8
1/32 Revell
(1 část)

DETAIL

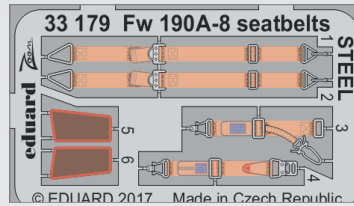

33179 Fw 190A-8 seatbelts STEEL
1/32 Revell
(1 část)

DETAIL

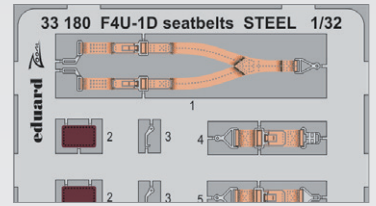

33180 F4U-1D seatbelts STEEL
1/32 Tamiya
(1 část)

DETAIL

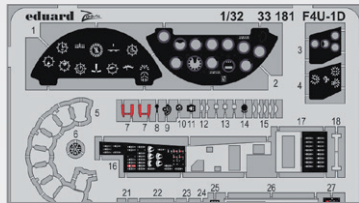

33181 F4U-1D
1/32 Tamiya
(1 část)

DETAIL

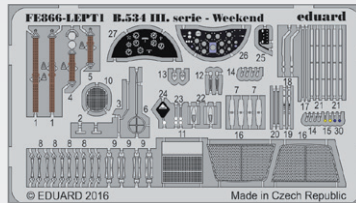

FE866 Avia B-534 III. serie Weekend
1/48 Eduard
(1 část)

DETAIL



BEZ NÁHLEDU

SS614 Ki-46-II Dinah
1/72 Hasegawa
(1 část)

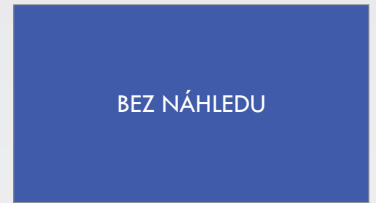

BEZ NÁHLEDU

SS615 F-15E
1/72 GREAT WALL HOBBY
(1 část)

NOVINKY LISTOPAD 2017

RYCHLÝ NÁHLED
PRO DETAIL KLIKNĚTE NA TLAČÍTKO

BRASSIN

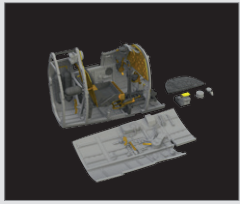

632111 Spitfire Mk.IXc cockpit
1/32 Revell

DETAIL



648339 Brimstone w/ AGML
III rack 1/48

DETAIL

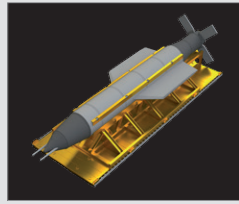

648348 GBU-43/B MOAB
1/48

DETAIL



648358 BRU-57A rack
1/48

DETAIL



648360 P-51D Hamilton
Standard uncuffed propeller
1/48 Airfix

BEZ NÁHLEDU

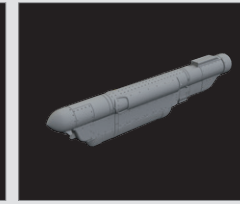

648362 AN/ALQ-184 (short)
ECM pod 1/48

DETAIL

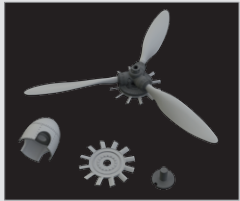

648366 Fw 190A propeller
1/48 Eduard

DETAIL



648367 Fw 190A-3/A-4
undercarriage legs BRONZE
1/48 Eduard

DETAIL

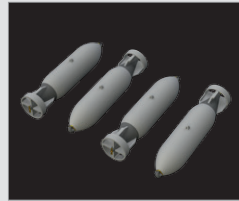

648368 British 500lb bombs
1/48

DETAIL

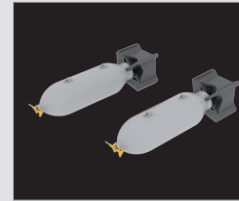

648369 P-51D 250lb bombs
1/48 Airfix

DETAIL

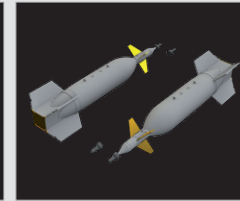

672161 GBU-11
1/72

DETAIL

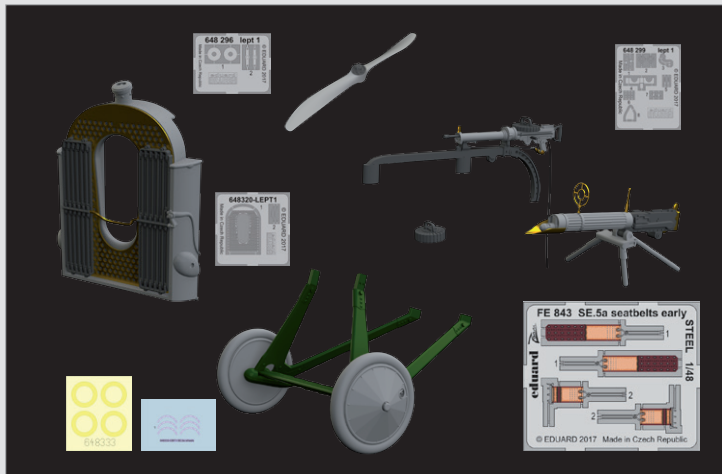

SIN64833 SE.5a Hispano Suiza w/ 2blade propeller
1/48 Eduard

DETAIL

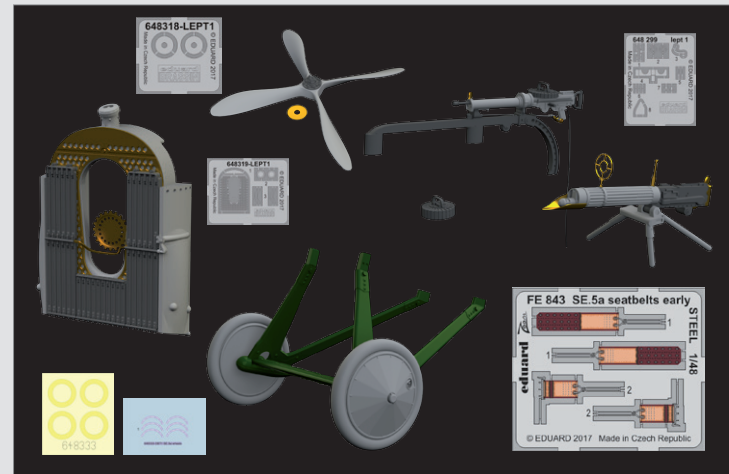

SIN64834 SE.5a Hispano Suiza w/ 4blade propeller
1/48 Eduard

DETAIL



SIN64835 Bf 109F w/ early seat essential
1/48 Eduard

DETAIL

Stavebnice britského stíhacího letounu z období 2. světové války, Spitfire Mk.IXe v měřítku 1/72, edice ProfiPACK.

ZÁKLADNÍ INFO:

NÁZEV: **Spitfire Mk.IXe**

KAT. Č.: 70123

MĚŘÍTKO: 1/72

EDICE: ProfiPACK

OBSAH:

RÁMEČKY: Eduard

FOTOLEPTY: Ano, barvené

KRYCÍ MASKA: Ano

MARKINGY: 5

BRASSIN: Ne

OBTISKY: Eduard

PŘÍBUZNÉ PRODUKTY:

72623 Spitfire Mk. IX landing flaps (fotolept)

72624 Spitfire Mk.IX (fotolept)

72641 Spitfire F Mk. IX (fotolept)

73036 Seatbelts RAF early STEEL (fotolept)

SS581 Seatbelts RAF early STEEL (fotolept)

SS597 Spitfire Mk. IX seatbelts STEEL (fotolept)

672112 Spitfire Mk.IX cockpit (Brassin)

672121 Spitfire 500lb bomb set (Brassin)

672122 Spitfire drop tank (Brassin)

672123 Spitfire Mk. IX top cowl early (Brassin)

672124 Spitfire Mk. IX top cowl late (Brassin)

672126 Spitfire Mk. IX engine (Brassin)

672134 Spitfire Mk. IX legs BRONZE (Brassin)

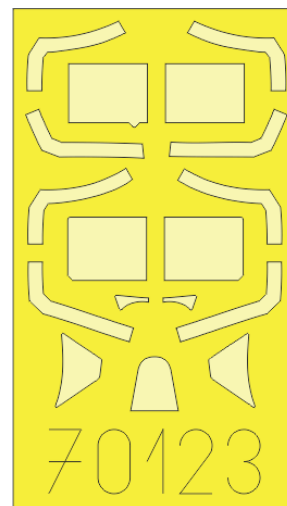
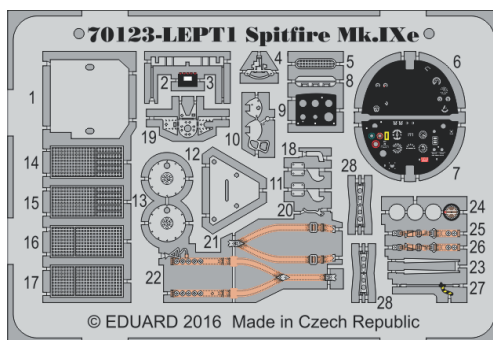

ČÁSTI MODELU

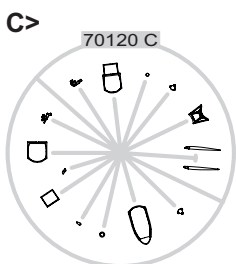
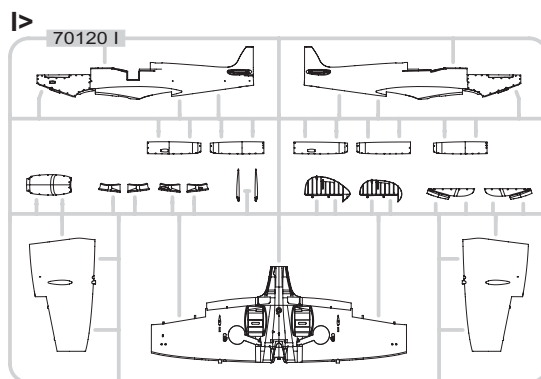
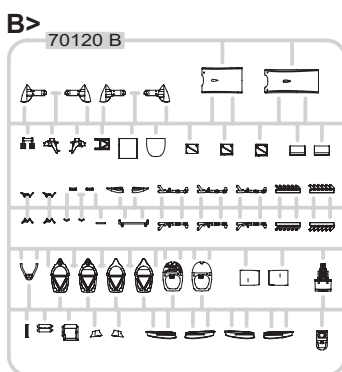
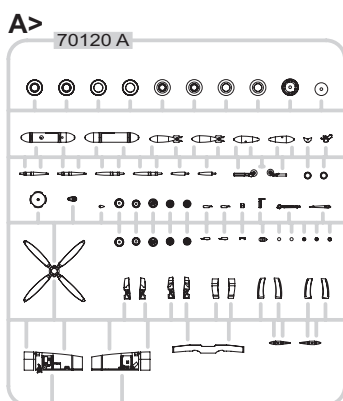

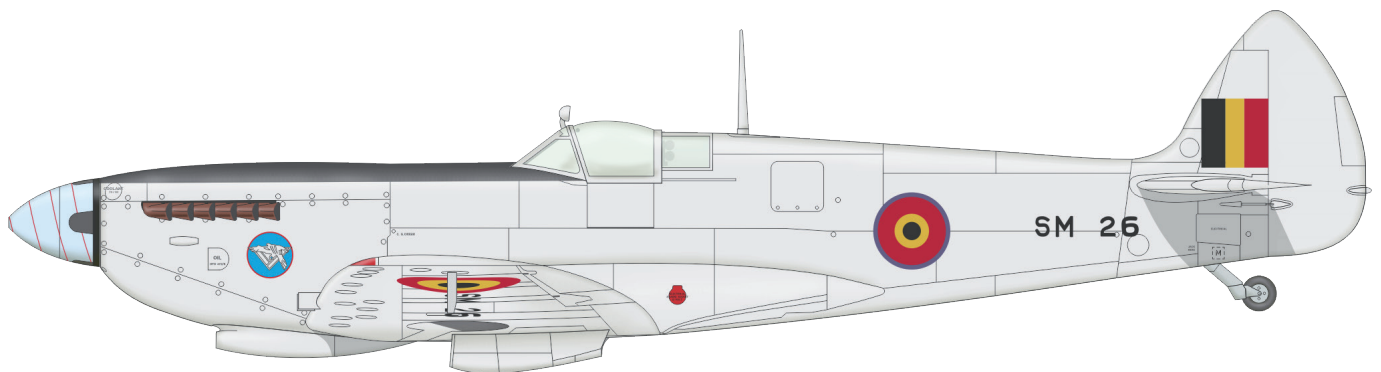
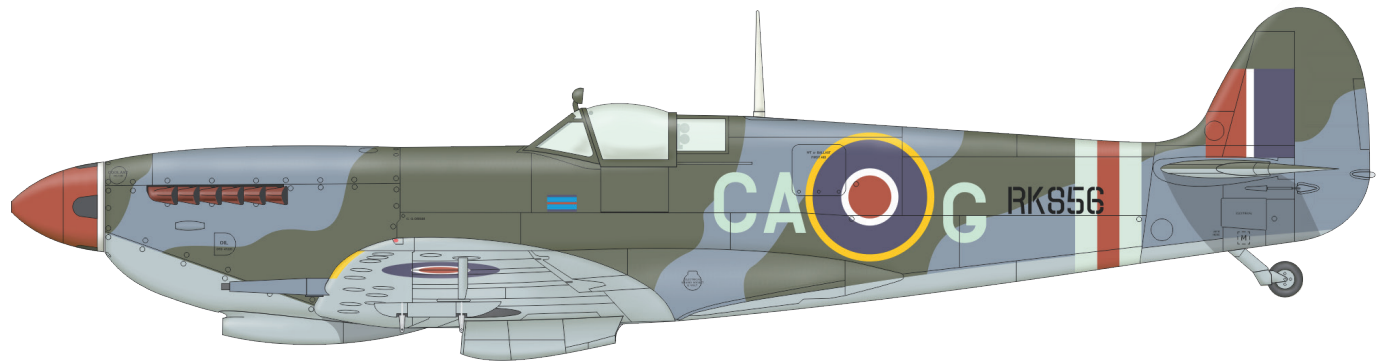
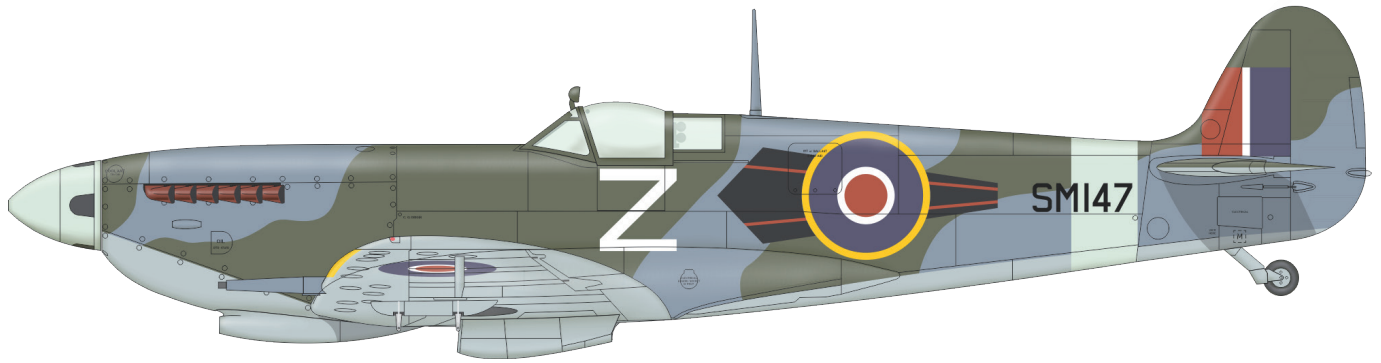
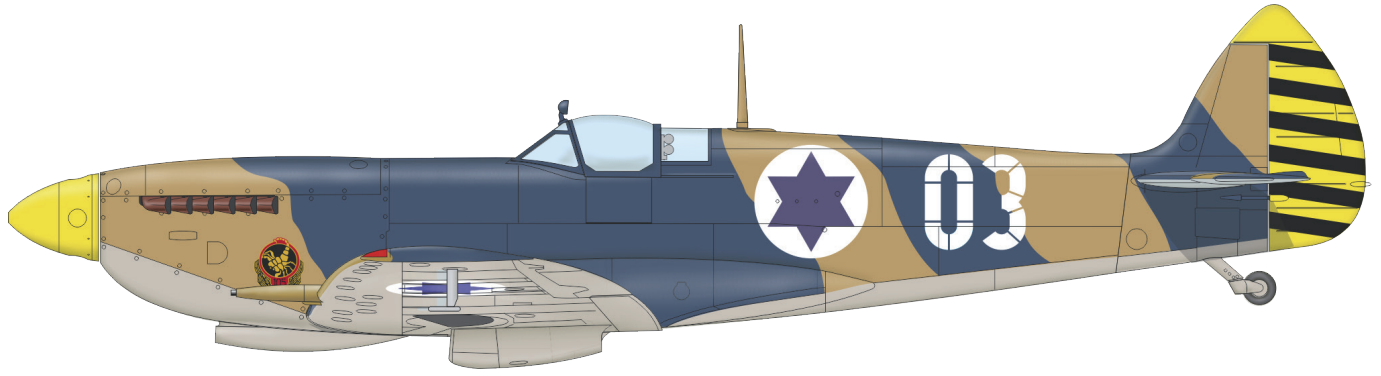
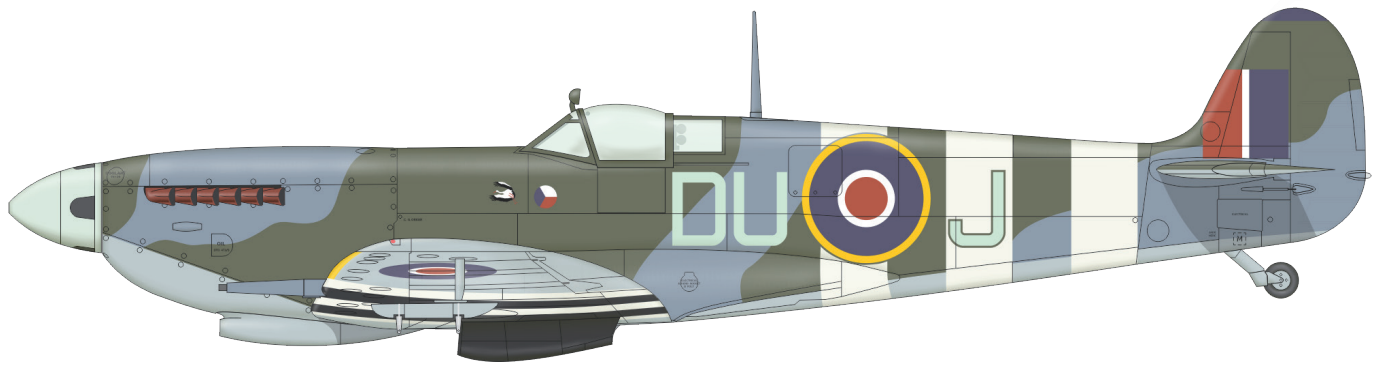

Stavebnice německého stíhacího letounu Fw 190D-9 v měřítku 1/48, edice ProfiPACK. REEDICE

ZÁKLADNÍ INFO:

NÁZEV: **Fw 190D-9 Reedice**

KAT. Č.: 8184

MĚŘÍTKO: 1/48

EDICE: ProfiPACK

OBSAH:

RÁMEČKY: Eduard

FOTOLEPTY: Ano, barvené

KRYCÍ MASKA: Ano

MARKINGY: 6

OBTISKY: Eduard



PŘÍBUZNÉ PRODUKTY:

48650 Fw 190D landing flaps (fotolept)

48651 Fw 190D-9 (fotolept)

48664 Fw 190D wooden landing flaps (fotolept)

648076 MG 131 mount for Fw 190D-9 (Brassin)

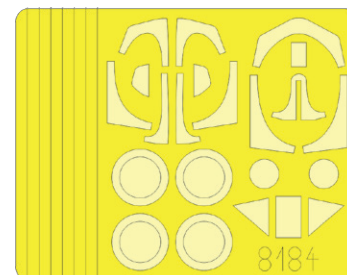
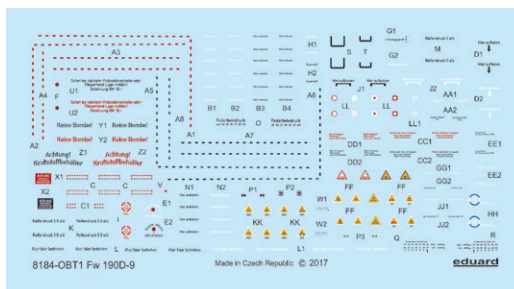
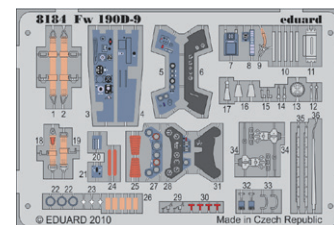
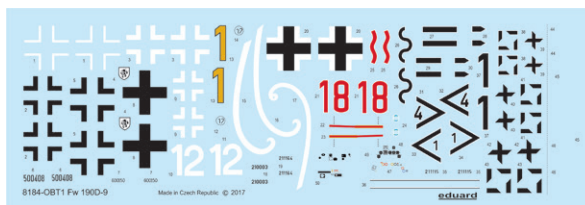

ČÁSTI MODELU

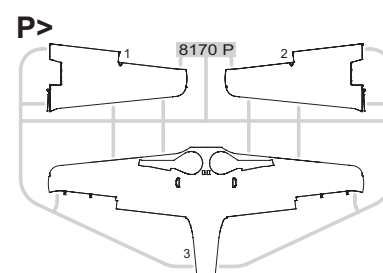
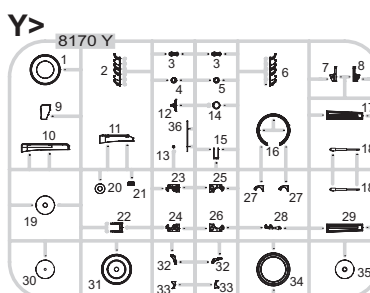
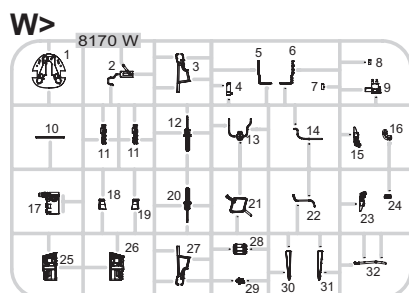
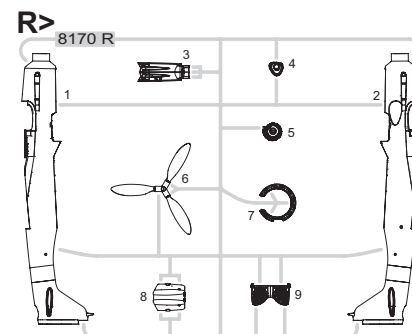
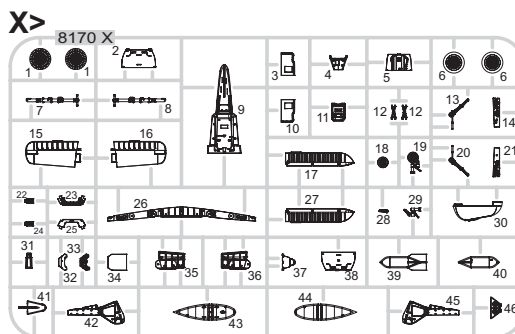
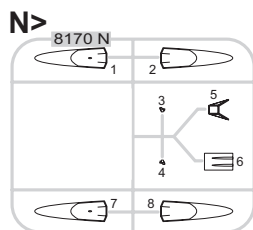

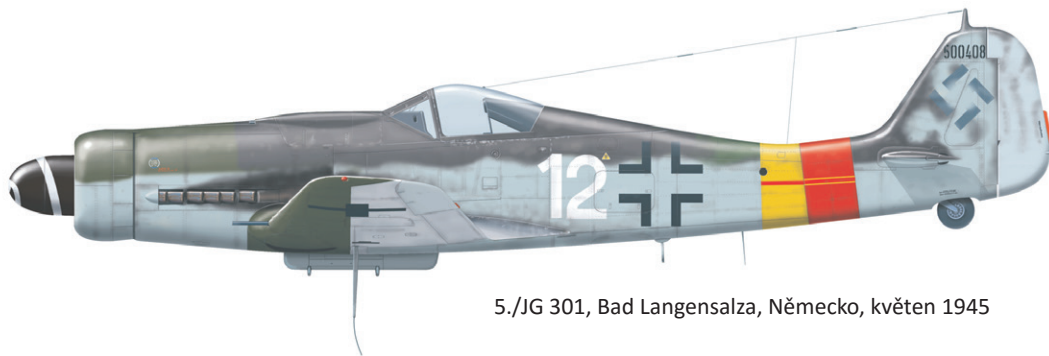

5./JG 301, Bad Langensalza, Německo, květen 1945

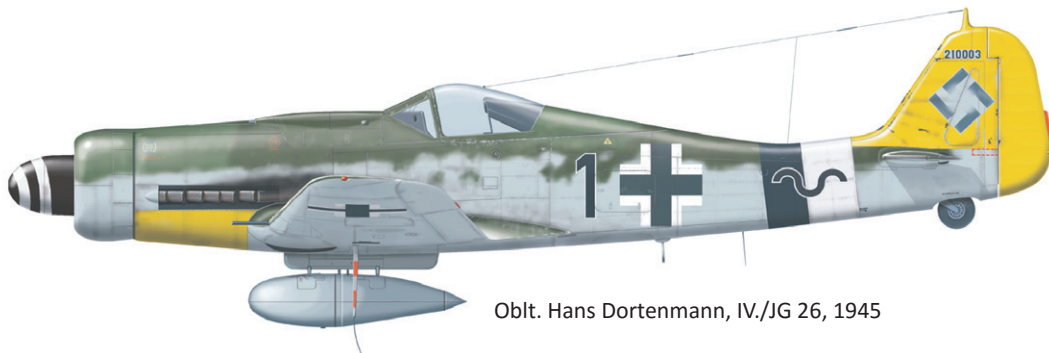

Oblt. Hans Dortenmann, IV./JG 26, 1945

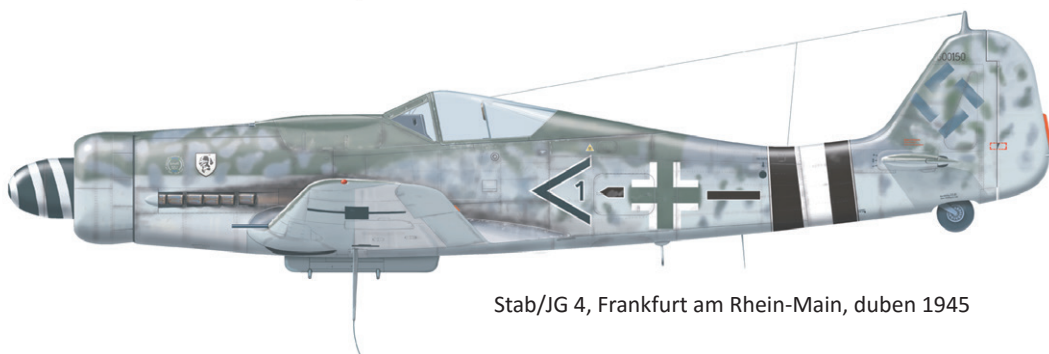

Stab/JG 4, Frankfurt am Rhein-Main, duben 1945

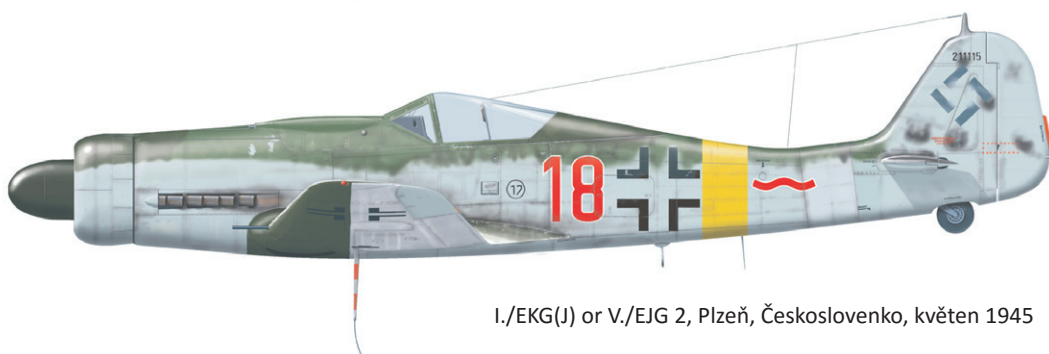

I./EKG(J) or V./EJG 2, Plzeň, Českoslovenko, květen 1945

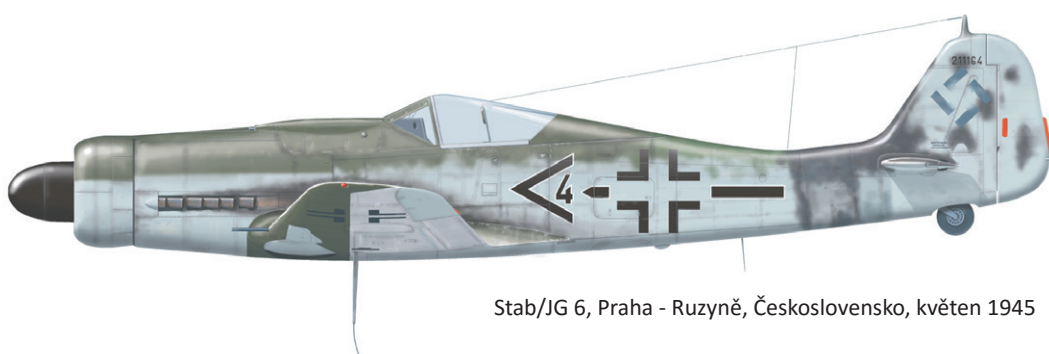

Stab/JG 6, Praha - Ruzyně, Československo, květen 1945

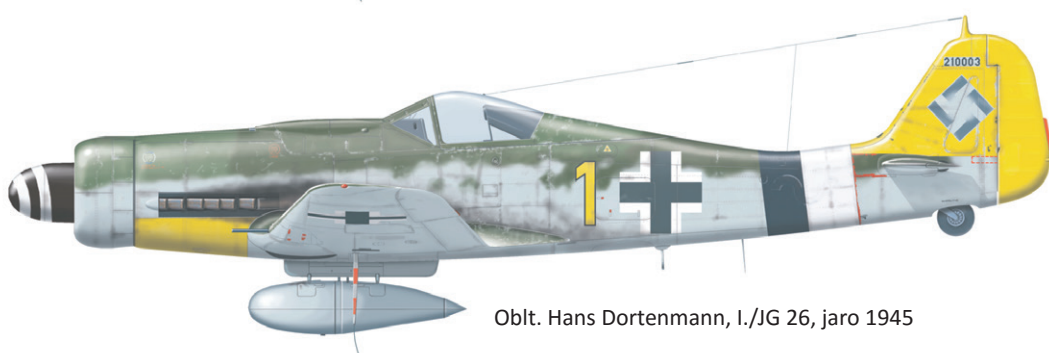

Oblt. Hans Dortenmann, I./JG 26, jaro 1945

Stavebnice sovětského bombardovacího letounu Petljakov Pe-2 v měřítku 1/48, Limited Edition. Alternativní resinové díly umožňují stavbu Pe-2 pozdních sérií. Obriskový arch byl navržen ve spolupráci s firmou Begemot.

ZÁKLADNÍ INFO:

NÁZEV: **Peshka**

KAT. Č.: 11112

MĚŘÍTKO: 1/48

EDICE: Limited edition

OBSAH:

RÁMEČKY: Zvezda

FOTOLEPTY: Ano, barvené

KRYCÍ MASKA: Ano

MARKINGY: 5

OBTISKY: Eduard

BRASSIN: kola podvozku, alternativní vrtule a horní trupové okno

PŘÍBUZNÉ PRODUKTY:

49867 Pe-2 upgrade set (fotolept)



ČÁSTI MODELU

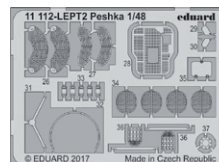
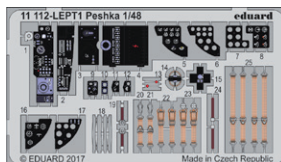
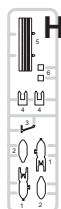
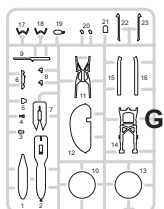
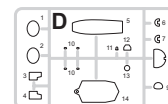
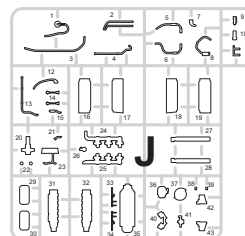
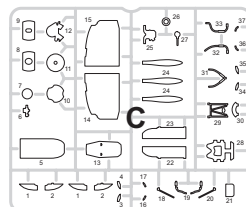
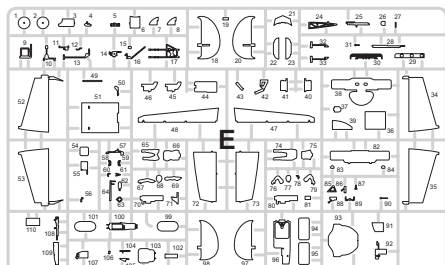
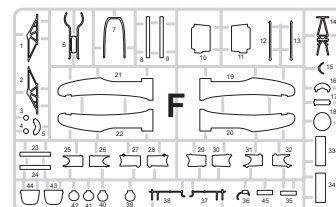
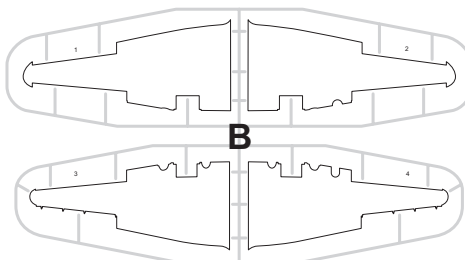
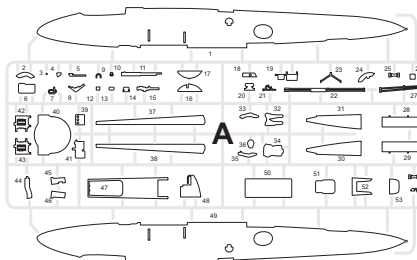

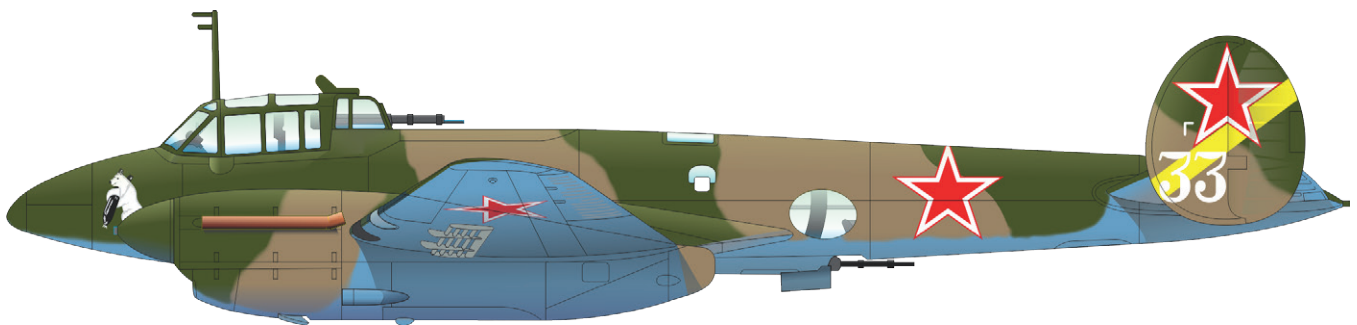
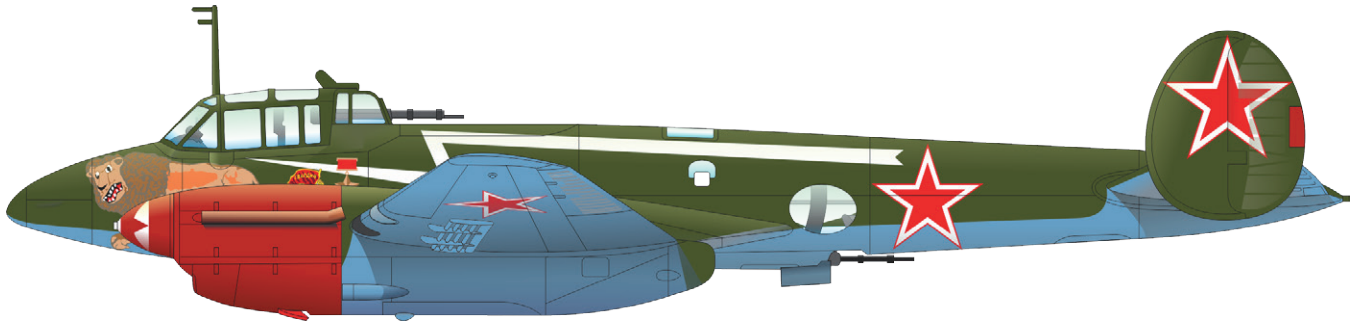

V kooperaci s



ZPĚT

Stavebnice letounu Avia B-534 III. série
v měřítku 1/48, edice Weekend.

ZÁKLADNÍ INFO:

NÁZEV: Avia B-534 III.serie

KAT. Č.: 8478

MĚŘÍTKO: 1/48

EDICE: Weekend edition

OBSAH:

RÁMEČKY: Eduard

FOTOLEPTY: Ne

KRYCÍ MASKA: Ne

MARKINGY: 2

OBTISKY: Eduard

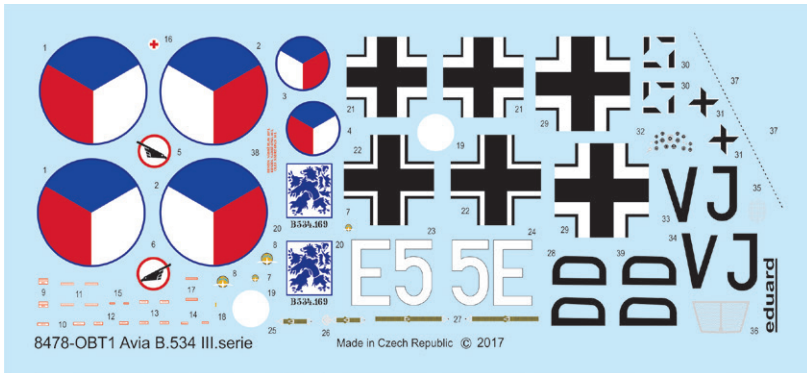
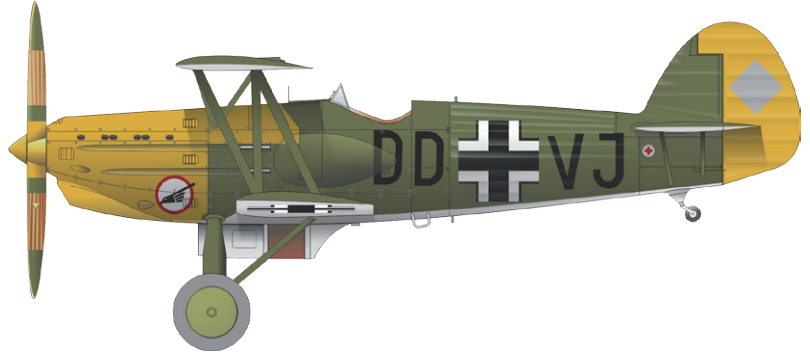

ČÁSTI MODELU

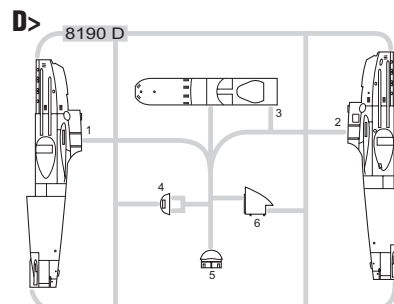
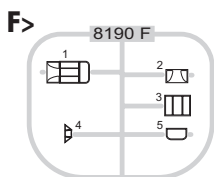
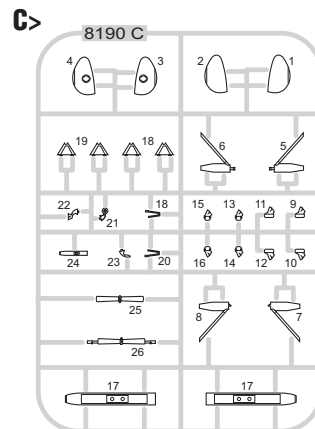
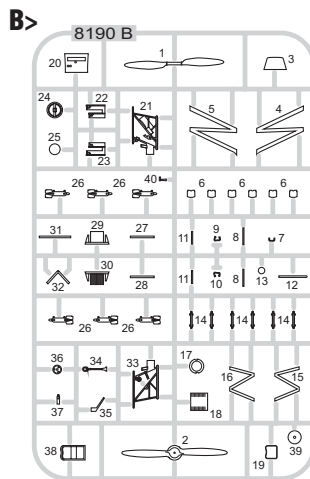
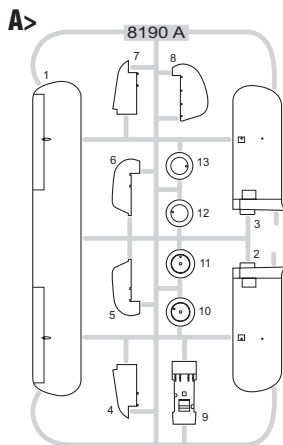

32412 F4U-1D exterior
1/32 Tamiya

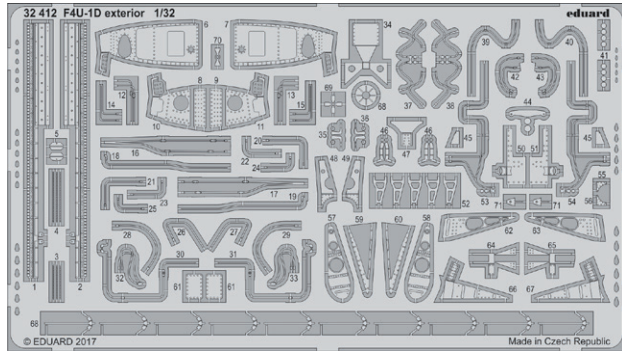

32413 F4U-1D engine
1/32 Tamiya

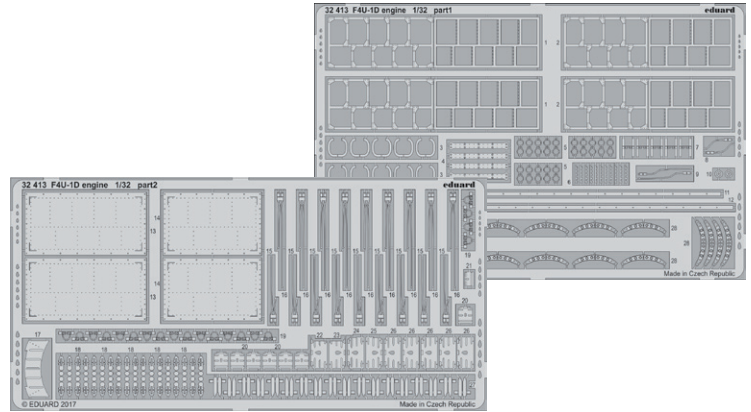

32414 Fw 190A-8 landing flaps
1/32 Revell

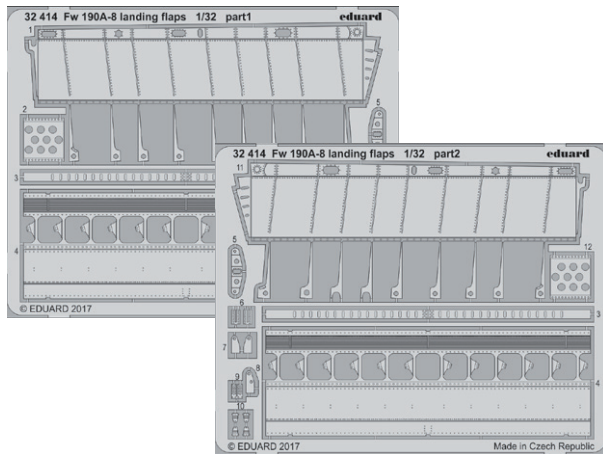

32415 Fw 190A-8 engine
1/32 Revell

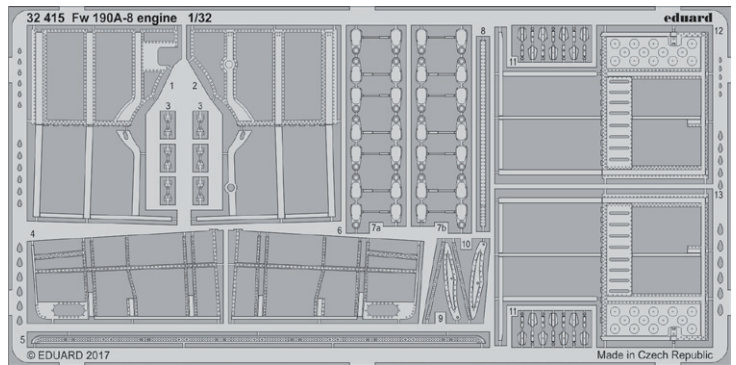

32416 Fw 190A-8 exterior
1/32 Revell

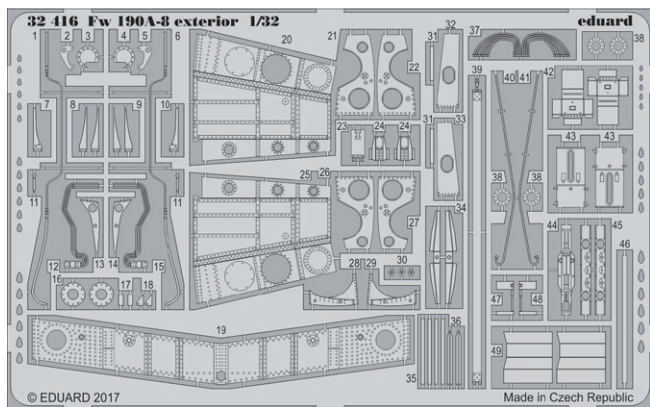

32915 F4U-1D interior
1/32 Tamiya

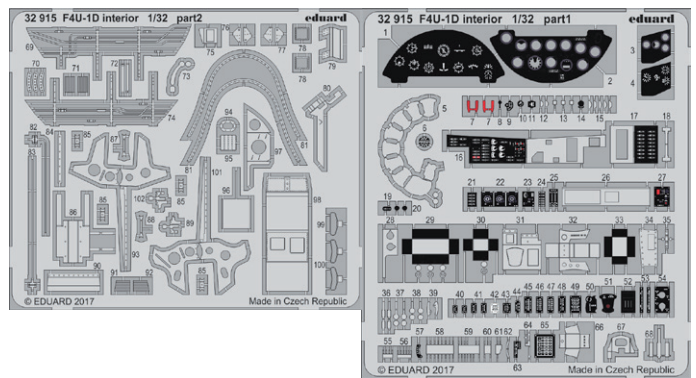

32916 Fw 190A-8/R11
1/32 Revell

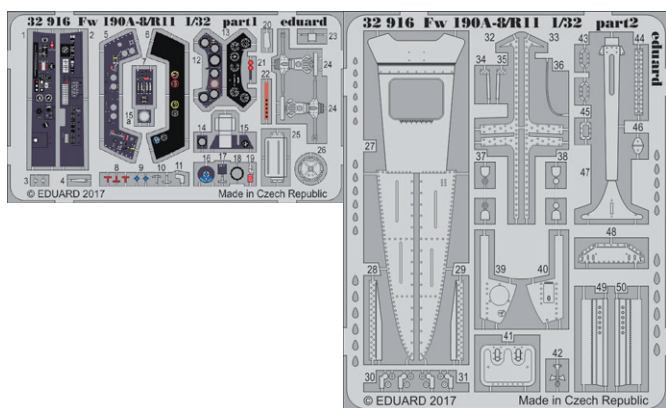

32917 Fw 190A-8
1/32 Revell

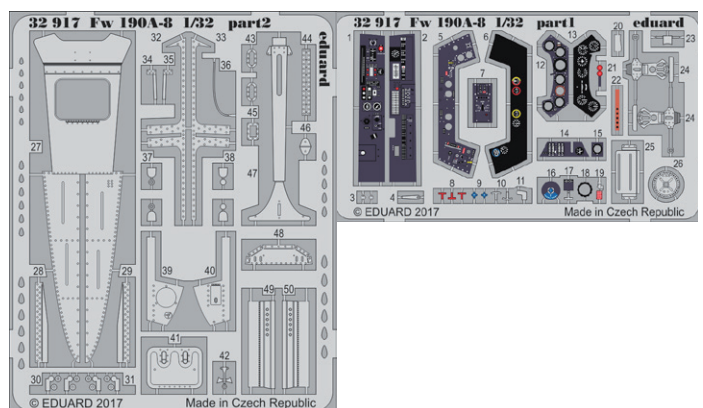

36366 MSTA S howitzer - tower
1/35 Zvezda

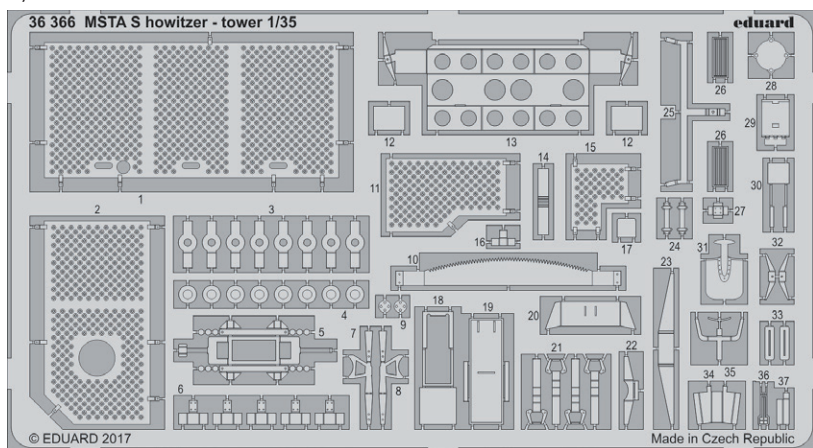

36367 MSTA S howitzer - hull
1/35 Zvezda

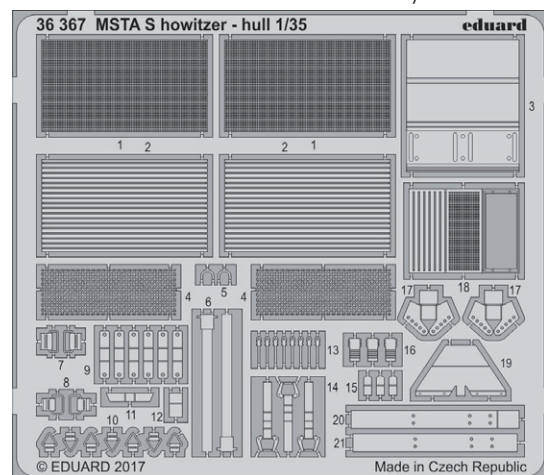

36368 MSTA S howitzer - fenders
1/35 Zvezda

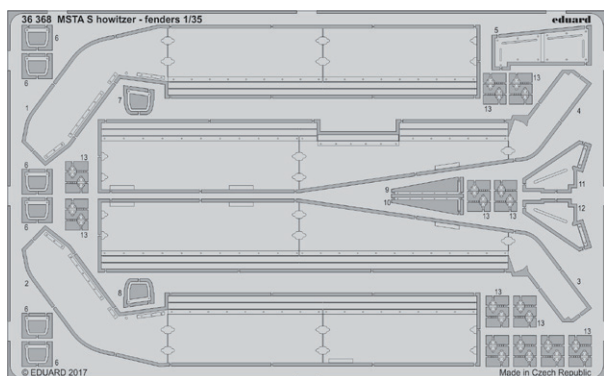

49867 Pe-2 upgrade set
1/48 Eduard

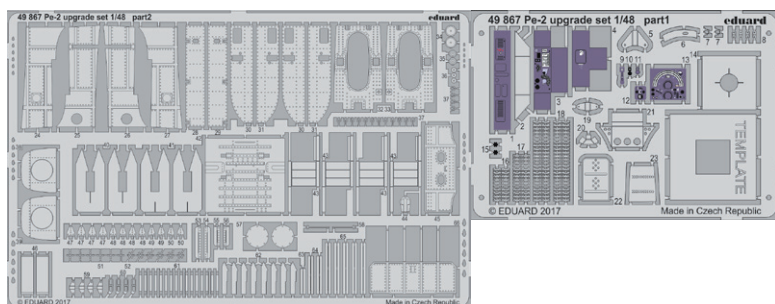

33177 Fw 190A-8/R11
1/32 Revell

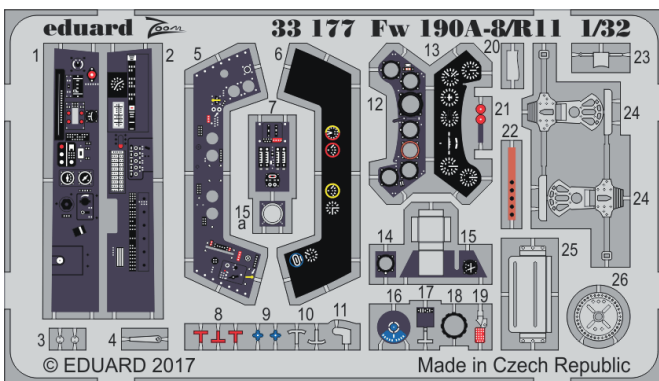

33178 Fw 190A-8
1/32 Revell

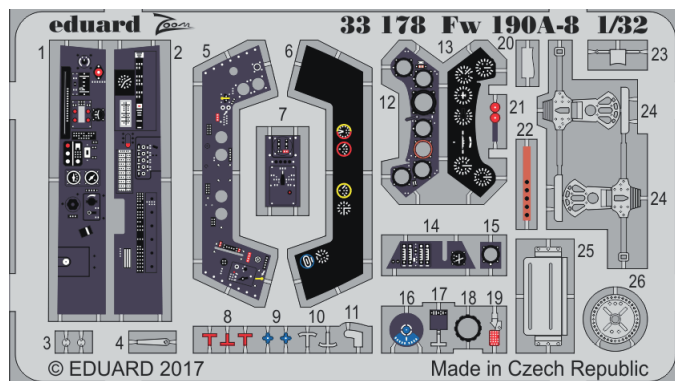

33181 F4U-1D
1/32 Tamiya

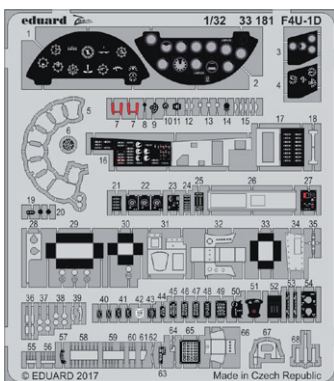

FE866 Avia B-534 III. serie Weekend
1/48 Eduard

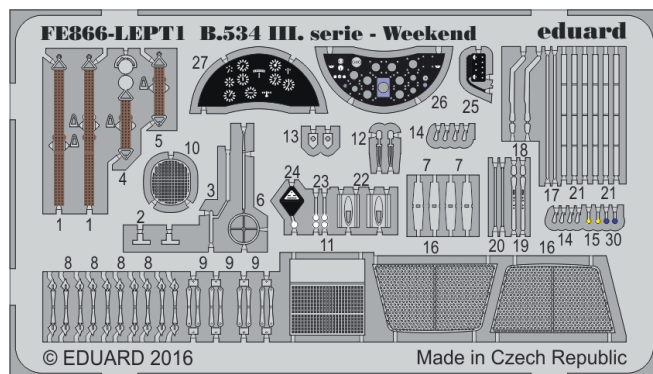

STEELBELTS

53203 USN ensign flag WW2
STEEL 1/700



36369 Tie Downs and Straps Geman
STEEL 1/35

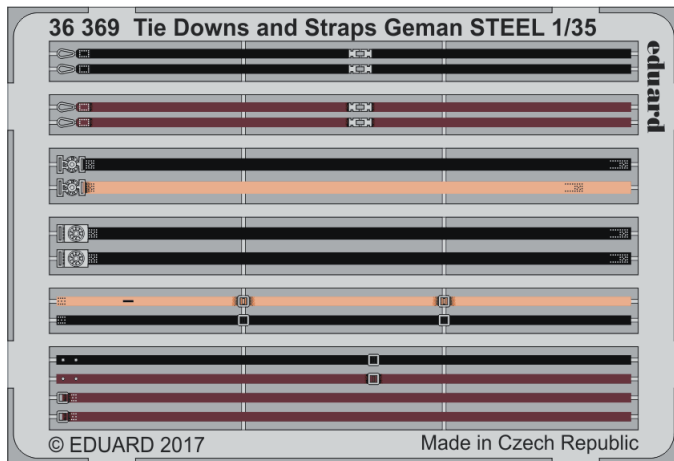

33179 Fw 190A-8 seatbelts
STEEL 1/32 Revell

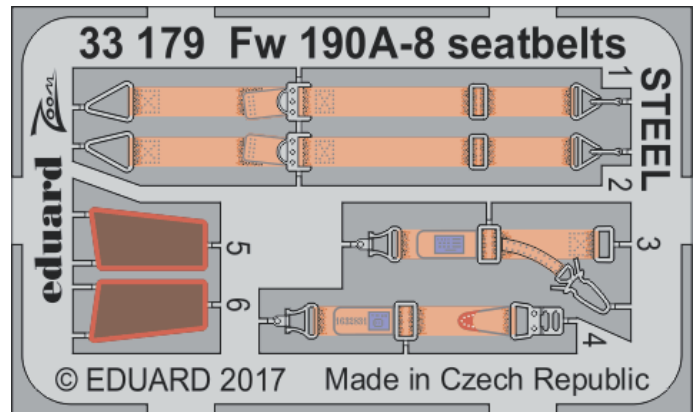

33180 F4U-1D seatbelts STEEL
1/32 Tamiya

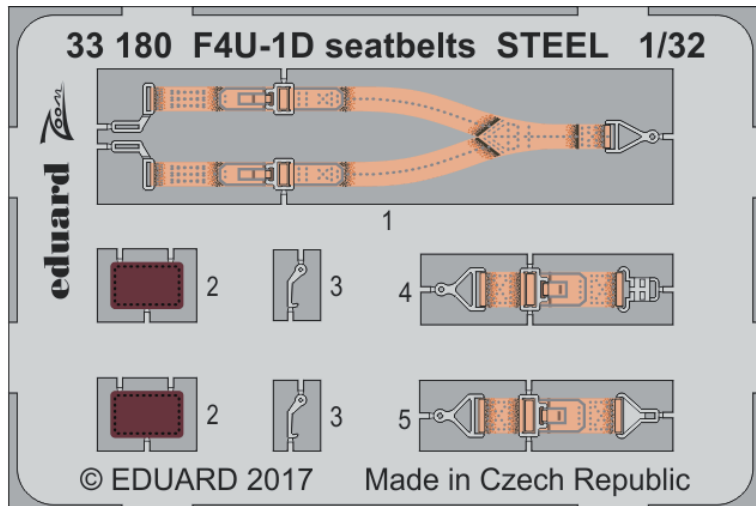

EDUARD MASK

IT FITS!

JX206 Fw 190A-8
1/32 Revell

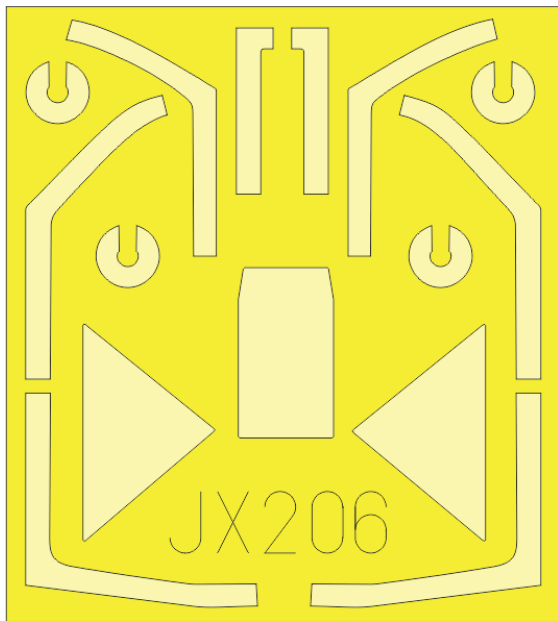

JX207 F4U-1D
1/32 Tamiya



EX567 F-35A
1/48 Meng

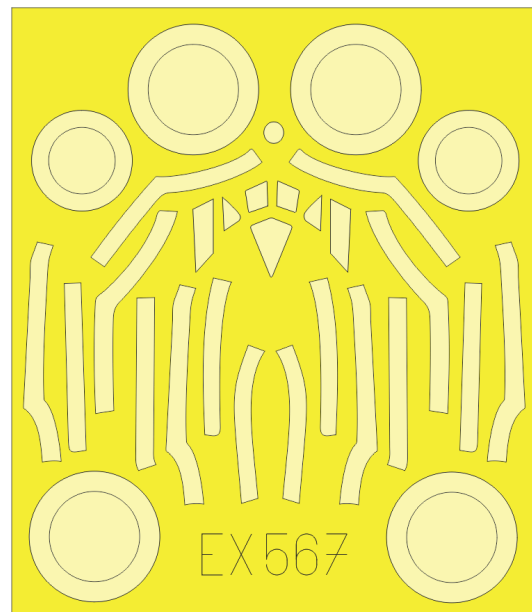

632111 Spitfire Mk.IXc cockpit 1/32 Revell

Brassinová sada - kokpit pro britskou stíhačku z období 2. sv. války Spitfire Mk.IXc v měřítku 1/48. Sada obsahuje dva typy zaměřovače.

Doporučená stavebnice: Revell

Sada obsahuje:

- resin: 37 součástí,
- obtisk: ano,
- lept: ano,
- maska: ne.

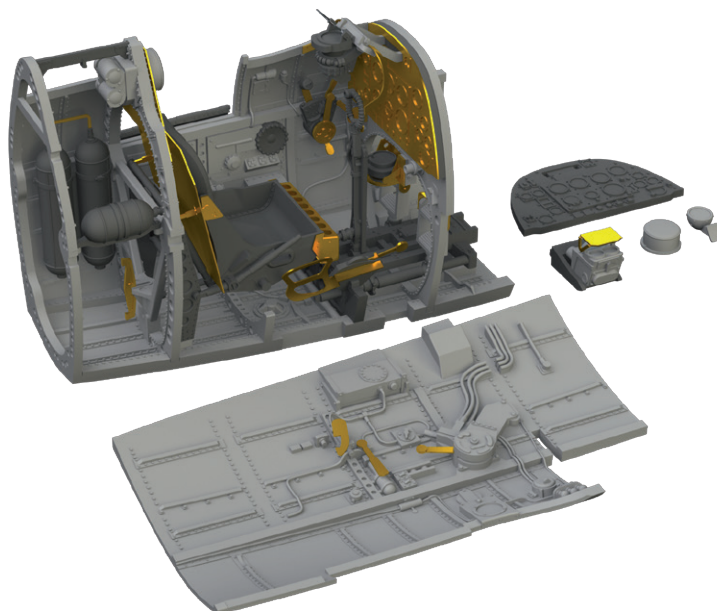

648339 Brimstone w/ AGML III rack 1/48

Brassinová sada - britské střely vzduch-zem Brimstone se závěsníky AGML III v měřítku 1/48. Sada obsahuje šest střel a dva závěsníky.

Sada obsahuje:

- resin: 18 součástí,
- obtisk: ano,
- lept: ano,
- maska: ne.

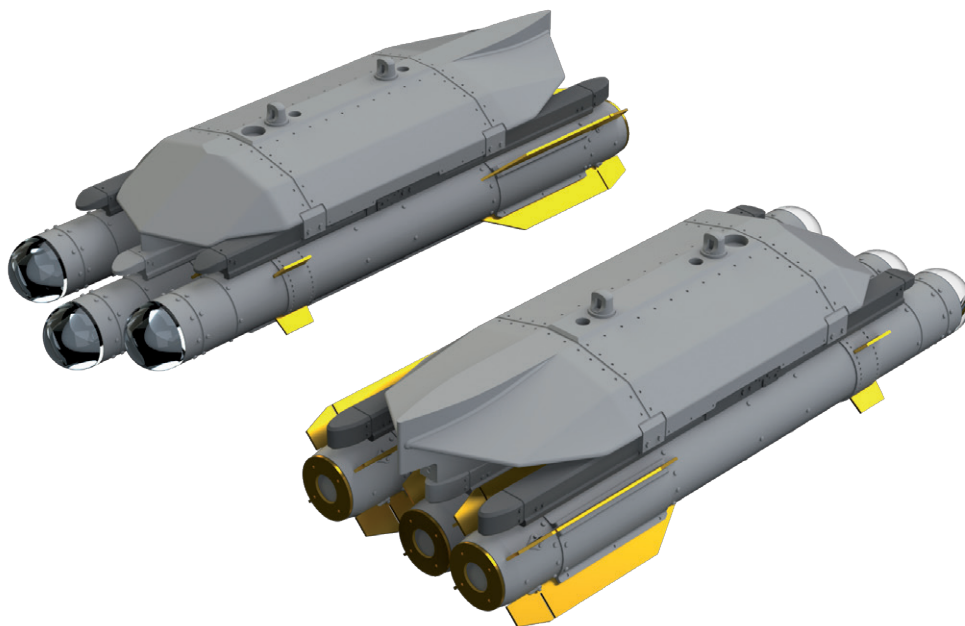

648348 GBU-43/B MOAB 1/48

Brassinová sada - americká řízená bomba GBU-43/B MOAB v měřítku 1/48. Sada obsahuje bombu a transportní plošinu. Zbraň je známa pod přezdívkou Mother of All Bombs (matka všech bomb).

Sada obsahuje:

- resin: 18 součástí,
- obtisk: ano,
- lept: ano,
- maska: ne.

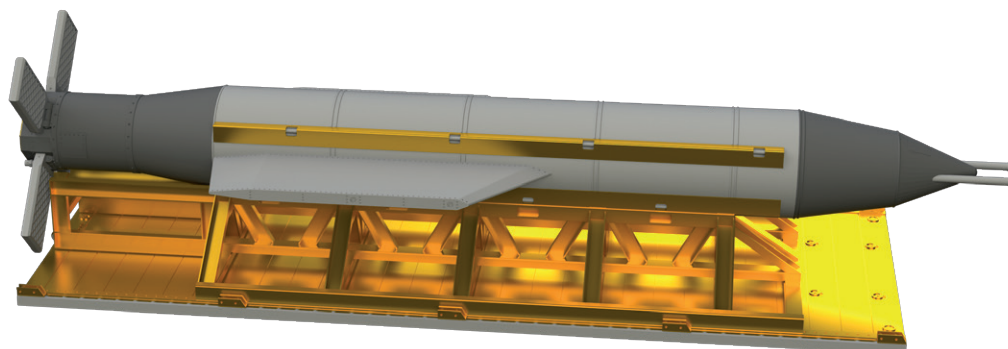

648358 BRU-57A rack 1/48

Brassinová sada - sdružené závěsníky BRU-57A v měřítku 1/48. Sada obsahuje dva závěsníky. Jsou používány na letounech F-16.

Sada obsahuje:

- resin: 14 součástí,
- obtisk: ano,
- lept: ano,
- maska: ne.

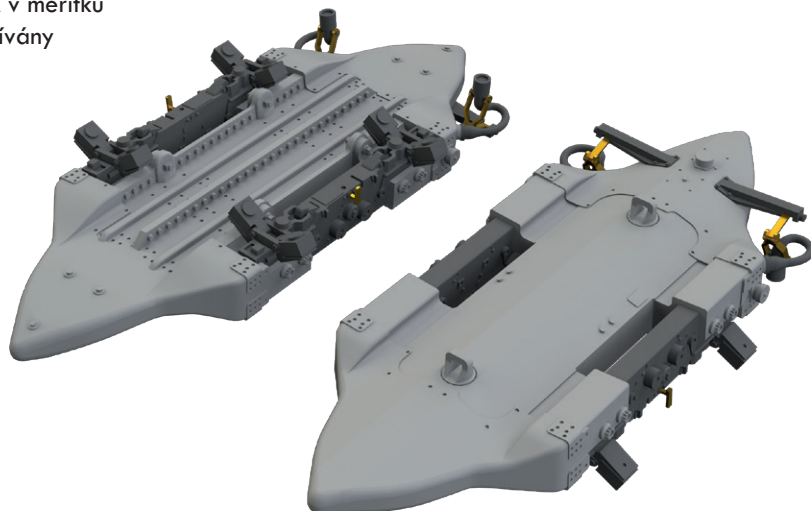

648360 P-51D Hamilton Standard uncuffed propeller 1/48 Airfix

Brassinová sada - vrtule Hamilton Standard bez manžet pro P-51D v měřítku 1/48. Připraveno pro snadnou zástavbu do modelu pouhou záměnou plastových dílů.

Doporučená stavebnice: Airfix

Sada obsahuje:

- resin: 8 součástí,
- obtisk: ne,
- lept: ano,
- maska: ne.

BEZ NÁHLEDU

648362 AN/ALQ-184 (short) ECM pod 1/48

Brassinová sada - ECM kontejner AN/ALQ-184 (short) v měřítku 1/48. Používáno na letounech F-16 a A-10.

Sada obsahuje:

- resin: 1 součástka,
- obtisk: ano,
- lept: ano,
- maska: ne.

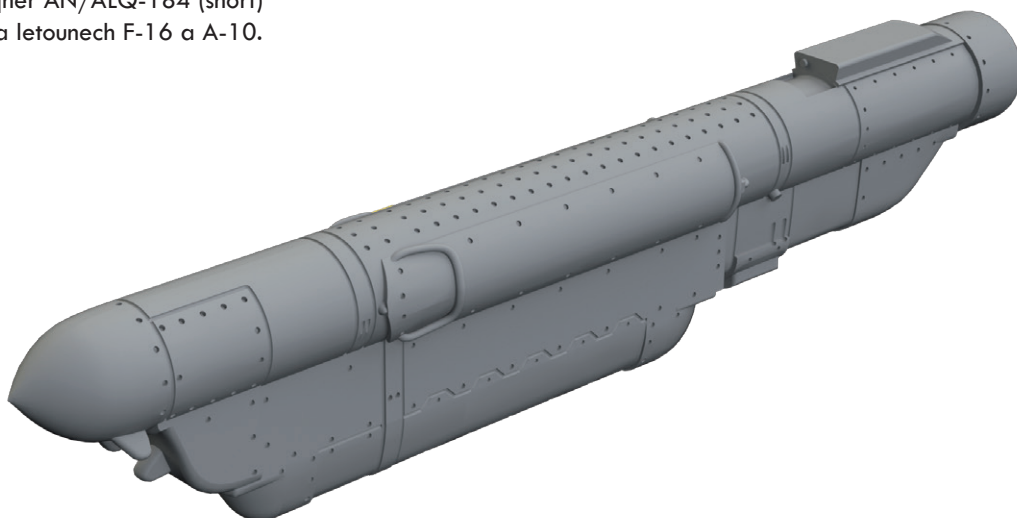

648366 Fw 190A propeller 1/48 Eduard

Brassinová sada - vrtule pro Fw 190A-4 v měřítku 1/48.

Připraveno pro snadnou zástavbu do modelu pouhou záměnou plastových dílů.

Doporučená stavebnice: Eduard

Sada obsahuje:

- resin: 10 součástí,
- obtisk: ne,
- lept: ano,
- maska: ne.



648367 Fw 190A-3/A-4 undercarriage legs BRONZE 1/48 Eduard

Brassinová sada - podvozkové nohy a kryty podvozku pro Fw 190A v měřítku 1/48. Nohy jsou odlity z bronzu.

Doporučená stavebnice: Eduard

Sada obsahuje:

- resin: 4 součástky,
- bronz: 2 součástky,
- obtisk: ne,
- lept: ne,
- maska: ne.

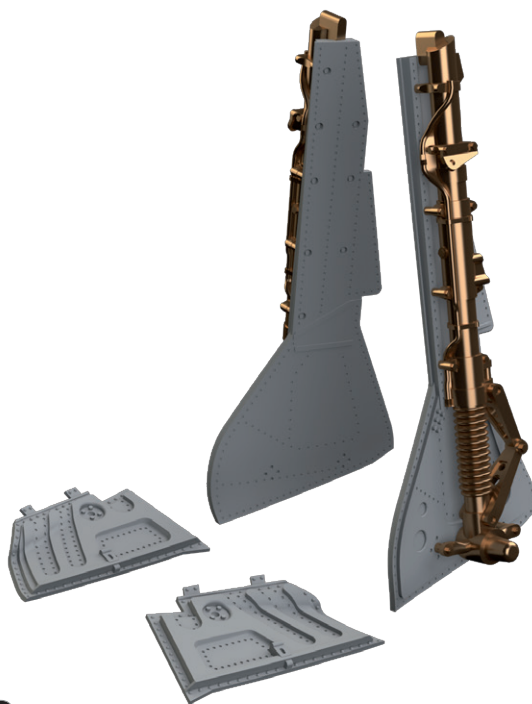

648368 British 500lb bombs 1/48

Brassinová sada - britské 500lb pumy v měřítku 1/48.

Sada obsahuje 4 pumy.

Sada obsahuje:

- resin: 16 součástí,
- obtisk: ano,
- lept: ano,
- maska: ne.



648369 P-51D 250lb bombs 1/48 Airfix

Brassinová sada - 250lb pumy pro P-51D v měřítku 1/48.
Obsahuje 2 pumy. Doporučená stavebnice: Airfix.

Sada obsahuje:

- resin: 4 součástky,
- obtisk: ano,
- lept: ano,
- maska: ne.

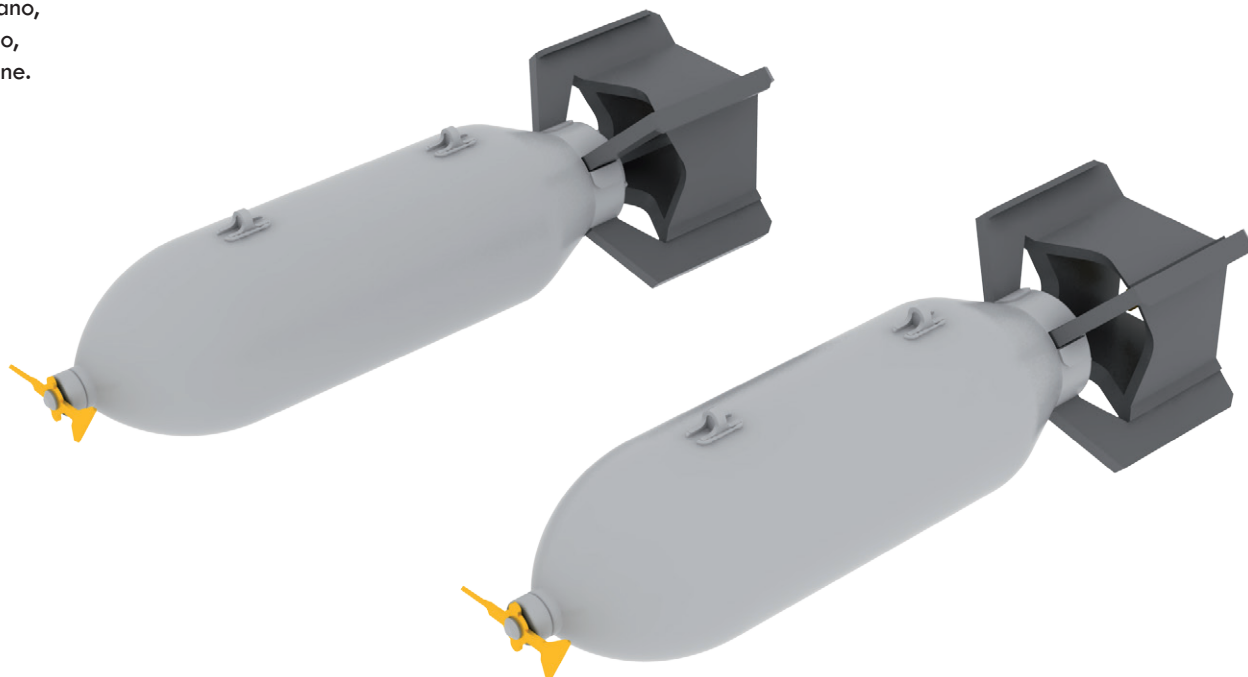

672161 GBU-11 1/72

Brassin set - ve Vietnamu používané laserem naváděná bomba GBU-11 v měřítku 1/72. Sada obsahuje 2 kusy bomb.

Sada obsahuje:

- resin: 17 součástek,
- obtisk: ne,
- lept: ano,
- maska: ne.

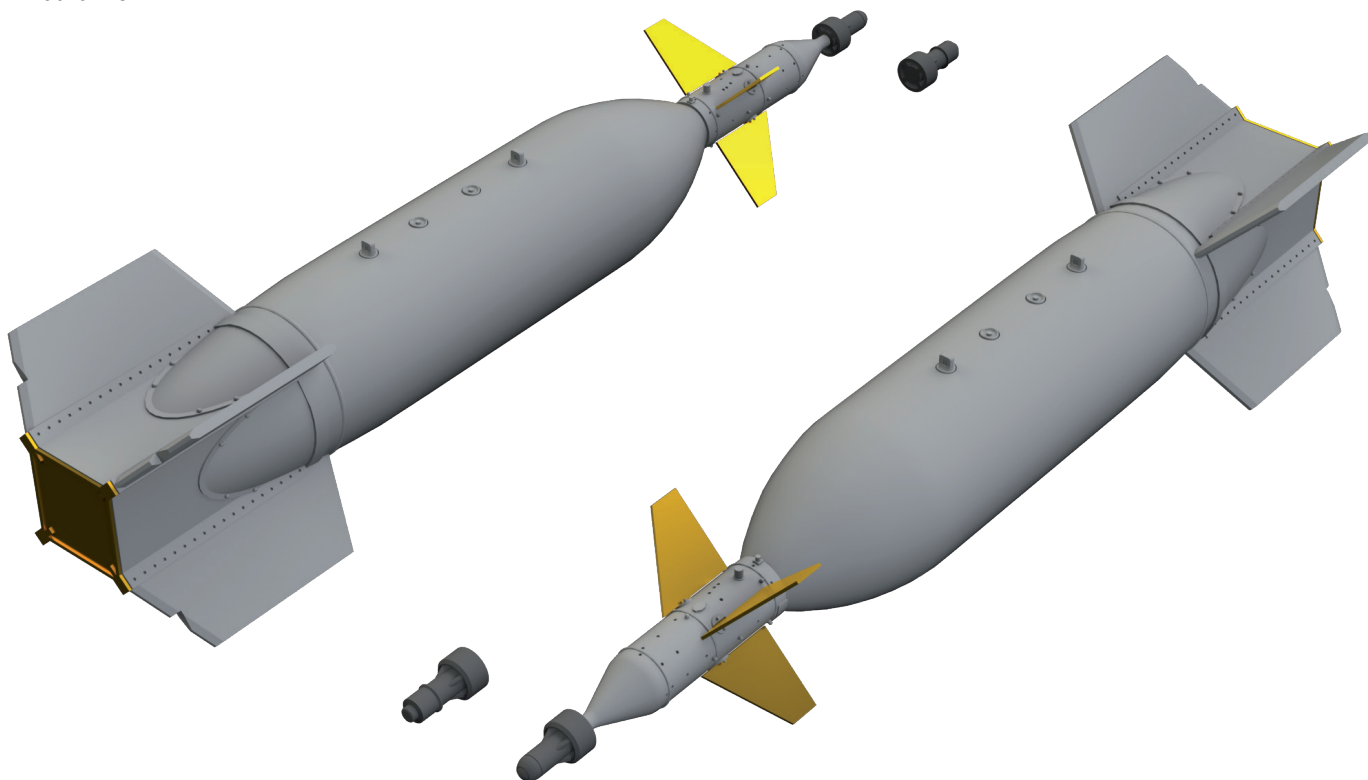



Kolekce 5 Brassin sad pro SE.5a poháněný motorem Hispano Suiza s 2listou vrtulí v měřítku 1/48 pro stavebnici Eduard.

- kola podvozku,
- chladič Hispano Suiza pro 2listou vrtuli,
- kulometry,
- vrtule 2listá (levotočivá),
- upínací pásy OCEL.

Všechny sady v této kolekci jsou dostupné samostatně, ovšem jejich spojení v edici BIG SIN znamená slevu až 30%.

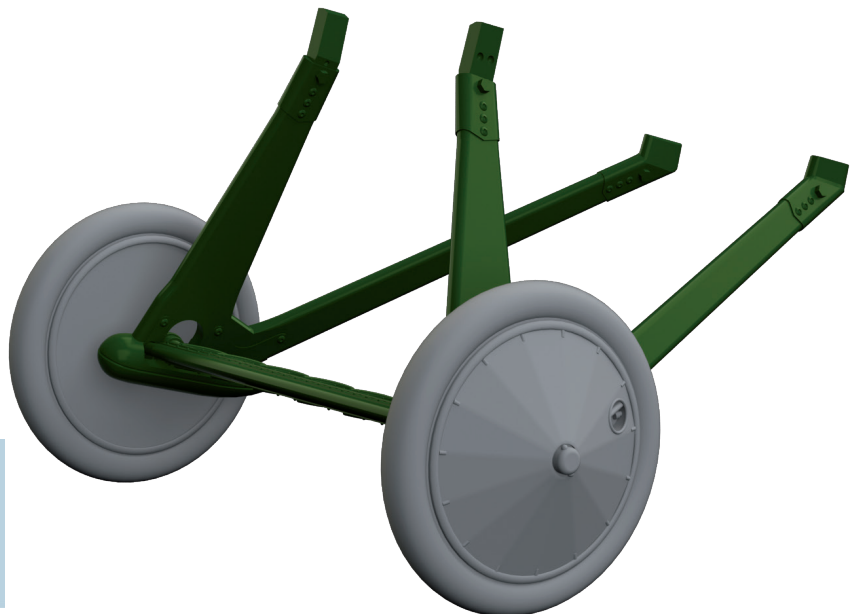
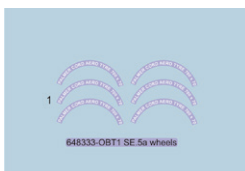
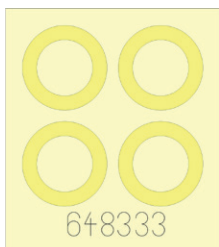
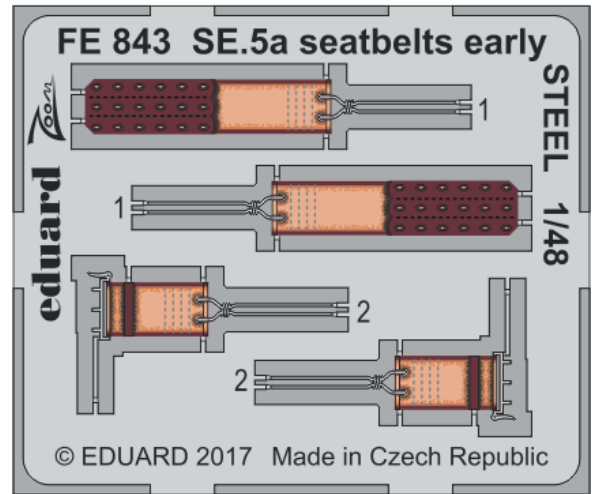
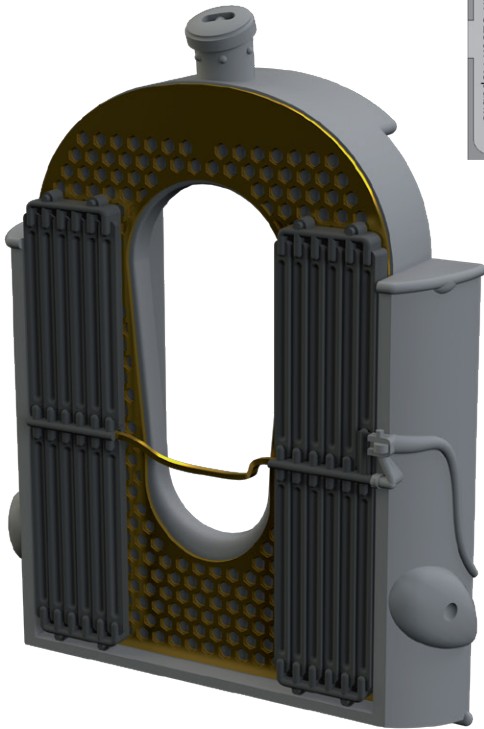
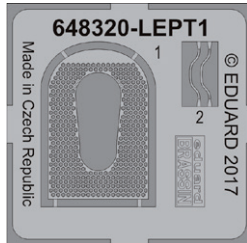
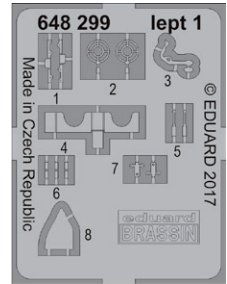
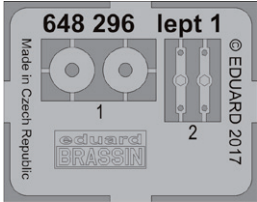



Kolekce 5 Brassin sad pro SE.5a poháněný motorem Hispano Suiza se 4listou vrtulí v měřítku 1/48 pro stavebnici Eduard.

- kola podvozku,
- chladič Hispano Suiza pro 4listou vrtuli,
- kulometry,
- vrtule 4listá,
- upínací pásy OCEL.

Všechny sady v této kolekci jsou dostupné samostatně, ovšem jejich spojení v edici BIG SIN znamená slevu až 30%.

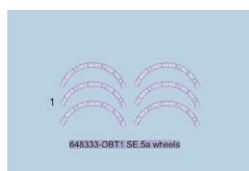
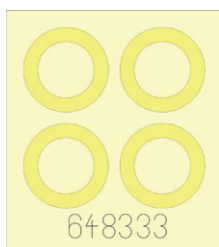
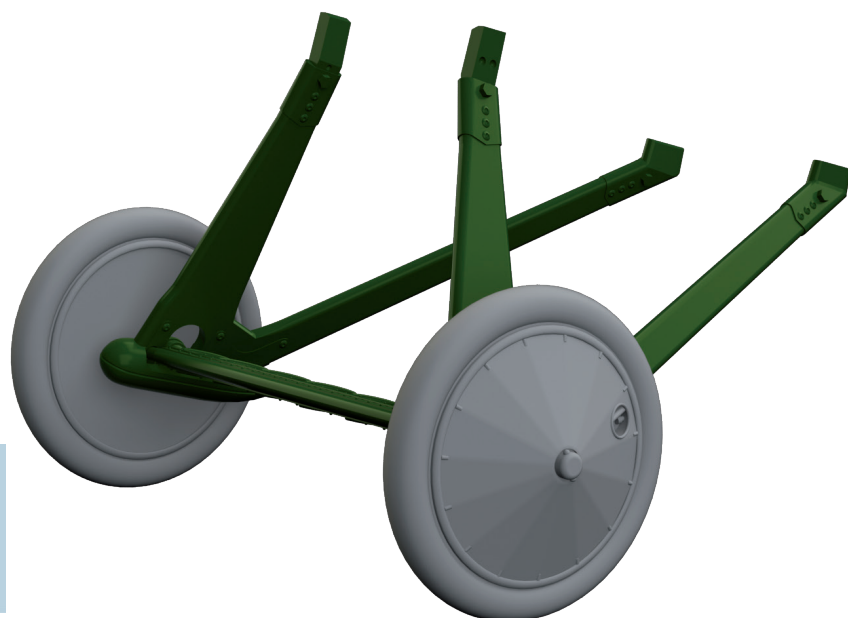
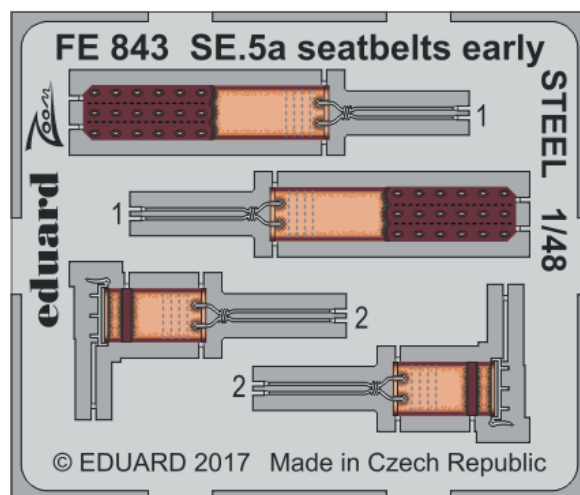
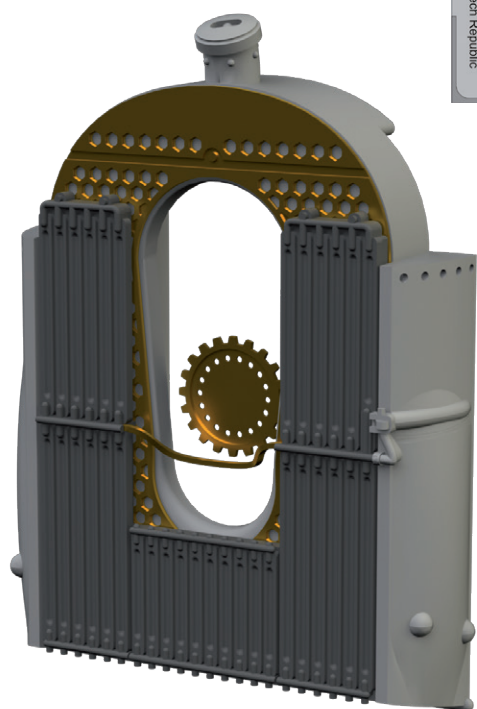
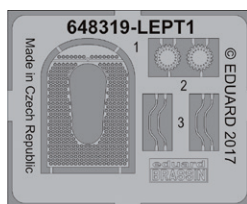
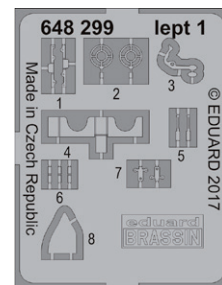

Kolekce 4 Brassin sad pro Bf 109F s ranou verzí pilotní sedačky v měřítku 1/48 pro stavebnici Eduard.

- kokpit,
- kormidla,
- kola podvozku,
- Pitotovy trubice.

Všechny sady v této kolekci jsou dostupné samostatně, ovšem jejich spojení v edici BIG SIN znamená slevu až 30%.

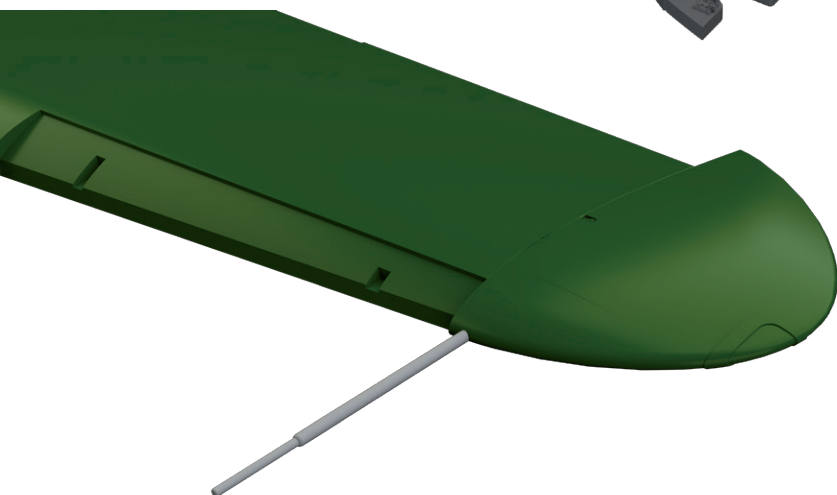
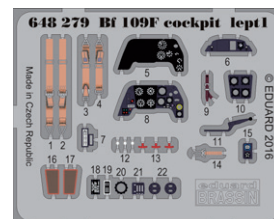
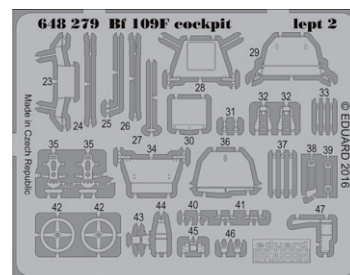
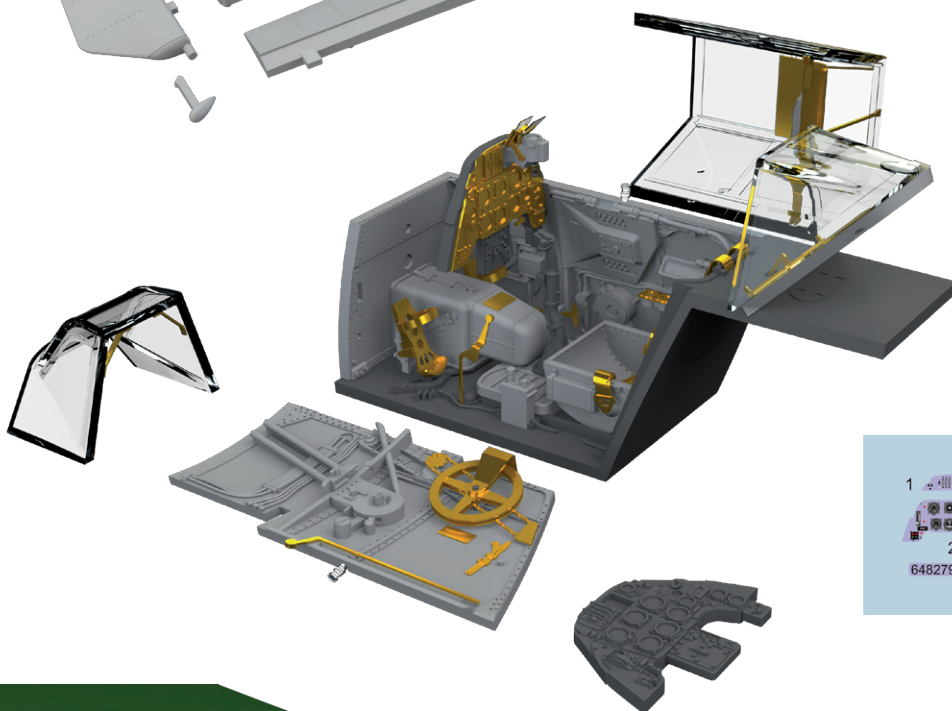
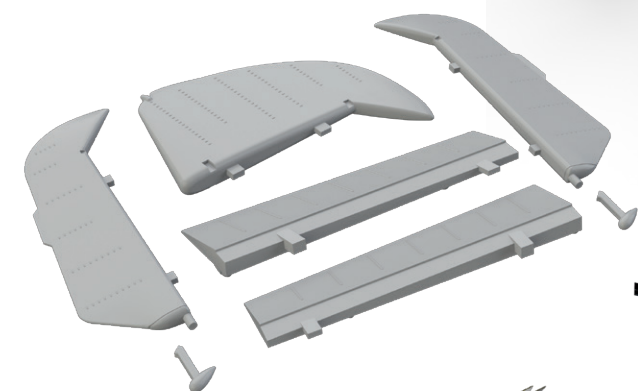
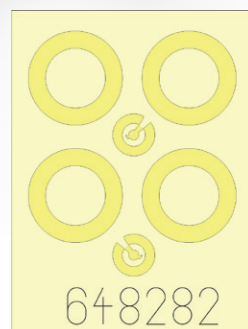

BIG5344 HMS Hood part I 1/200 Trumpeter

- 53187 HMS Hood pt. 1 AA guns & rocket launchers 1/200
- 53188 HMS Hood pt. 2 radars 1/200
- 53189 HMS Hood pt. 3 railings 1/200
- 53190 HMS Hood pt. 4 life rafts 1/200

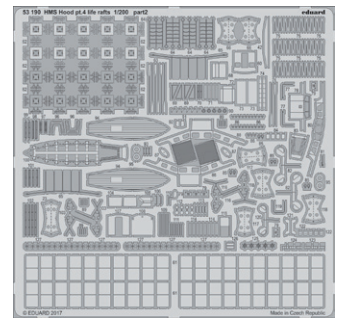
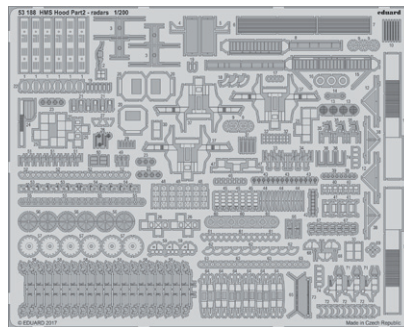
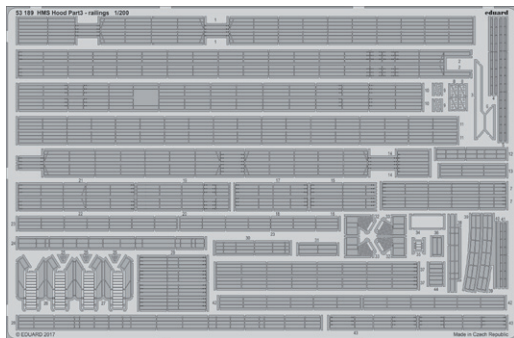
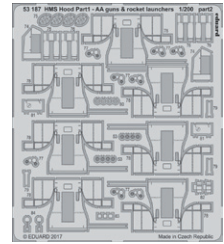
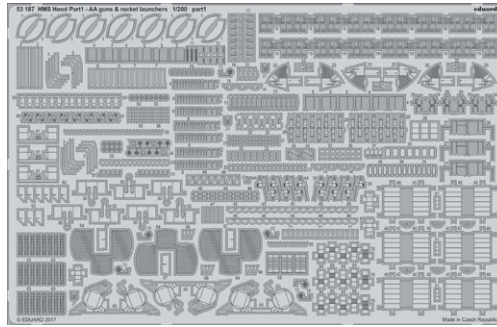
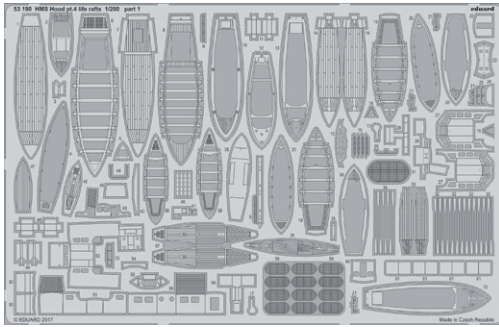

BIG3380 Spitfire Mk.IXc 1/32 Revell

- 32407 Spitfire Mk.IXc exterior 1/32
- 32408 Spitfire Mk.IXc landing flaps 1/32
- 32912 Spitfire Mk.IXc interior 1/32
- 33173 Spitfire Mk.IXc seatbelts STEEL 1/32
- JX203 Spitfire Mk.IXc 1/32

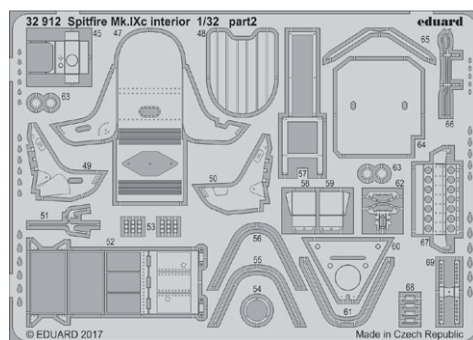
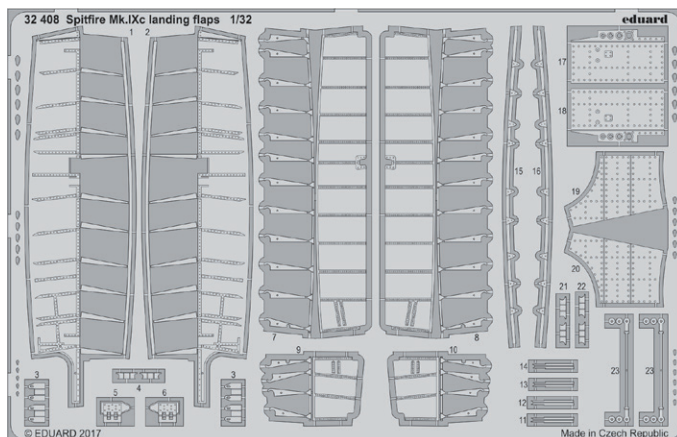
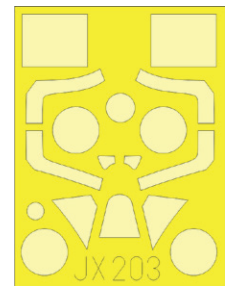
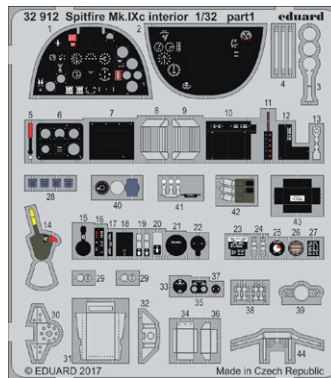
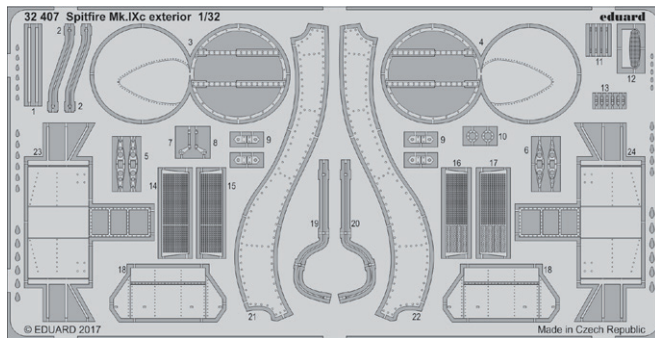

BIG3588 Valentine Mk.IV w/ desert fenders 1/35 Tamiya

- 36359 Valentine Mk.IV 1/35
- 36360 Valentine Mk.IV desert fenders 1/35
- 36361 Valentine Mk.IV cannister holder 1/35

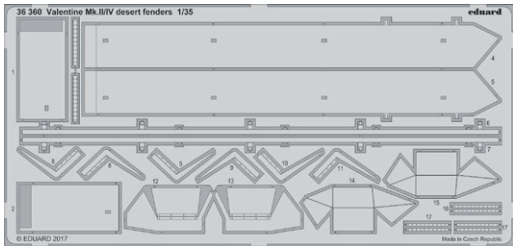
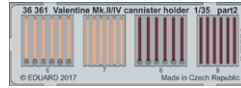
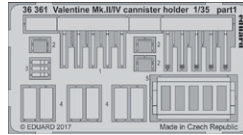
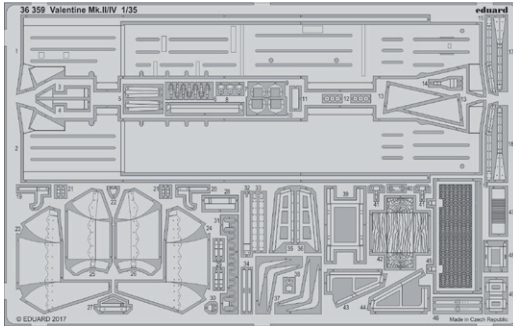

Valentine Mk.IV

1/35 Tamiya
August 2017

- # 36360 exterior
- # 36361 desert fenders
- # 36362 cannister holder



eduard www.eduard.com

BIG49181 P-51D 1/48 Meng

- 48928 P-51D exterior 1/48
- 49850 P-51D interior 1/48
- FE851 P-51D seatbelts STEEL 1/48
- EX559 P-51D 1/48

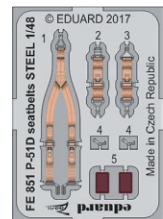
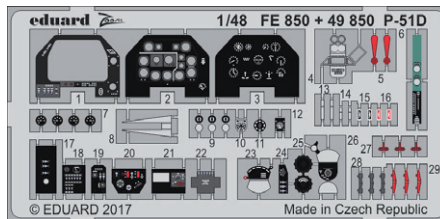
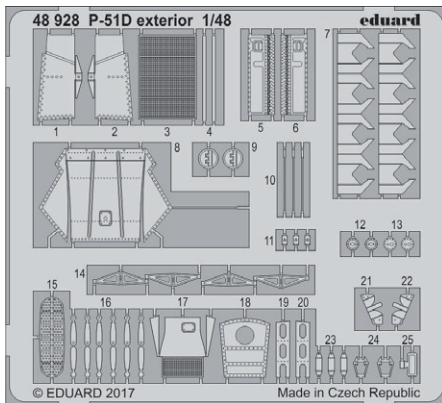

P-51D
for MENG kit 1/48

Cat. Nos.
48928
49850
FE850
FE851
EX559



AUGUST 2017



www.eduard.com

