



INFORMACE PRO DISTRIBUTORY

ÚNOR 2017

Vážení přátelé,

naposledy v tomto roce se na vás obracíme s informacemi o novinkách. V dnešním Newsletteru se budeme věnovat výrobkům připravovaným na únor 2017. Než se však dostaneme k těmto zásadním informacím, dovolte mi několik souvisejících poznámek. Především, začátek února je tradičně ve znamení Norimberského veletrhu. V roce 2017 se veletrh koná od 1. do 6. února, stánek Eduard najdete na tradičním místě v hale 7. Dohlujte si, prosím, včas termín pro schůzku s odpovědnou osobou na naší straně. Za obchodní oddělení budou v Norimberku Petra Pavličková a Martin Finger (department@eduard.cz), za marketingové oddělení Jan Zdiarský (jan.zdiarsky@eduard.cz), který je odpovědný za reklamu a vztahy s tiskem. Ve věcech subdodávek a výrobní kooperace se obračejte na Martina Ferkla (ferkl@eduard.cz).

V pátek 3. února odpoledne pořádáme již tradiční tiskovou konferenci v Servise Center Ost. Bohužel, v tuto chvíli ještě nemáme definitivně potvrzený čas konání ani přidělenou místnost. O přesném čase i místu konání vás budeme infrovat v separátním e-mailu během ledna 2017. Na tiskové konferenci vás seznámíme s novinkami připravovanými na rok 2017 a částečně i na rok následující. Budeme velmi rádi, když si uděláte čas a tiskové konferenci se zúčastníte. Pravda, podáváme tam jen ne příliš vzrušující kávu v termosky a základní informace o většině těchto novinek se můžete dozvědět v prosincovém a lednovém zákaznickém Infu. Přesto si dovoluji předpokládat, že tisková konference přináší řadu informací užitečných při plánování obchodní činnosti. Na příští rok máme, stejně jako tomu bylo letos, připravenou řadu novinek s velkým prodejním potenciálem, a vědět, co přijde, není nikdy k zahoezení! Mimo jiné budeme představovat fungl novou SE.5a v měřítku 1/48, což je tak trochu náš návrat ke kořenům. A kromě toho je to moc pěkný kousek s mnoha vychytávkami, který na trh dorazí už v březnu.

Pojďme k novinkám pro únor 2017. Nové modely budou čtyři. Profipack Bf 109G-2 v měřítku 1/48 je dalším z řady Bf 109F/G. Většinu dílů krom křídla a trupu sdílí s ostatními modely této řady. Výběrem markingů jsme se snažili pokrýt co nejvíce operačních oblastí i způsobů zbarvení tohoto významného typu. Profipack má na únor připravené dva, druhým je Fw 190A-5 v měřítku 1/72. Tato položka byla během podzimu poměrně rychle vyprodaná, v únoru se vrací do sortimentu prakticky v nezměněné podobě, jen z několika opravami drobných opomenutí ve stavebním návodu. Řadu Weekend v únorové nabídce reprezentuje Bristol F.2B Fighter v měřítku 1/48, se dvěma, tentokrát nově připravenými markingy. Obtisky pro všechny tři výše zmíněné stavebnice jsou tištěny v naší domácí dílně.

Pravděpodobně nejzajímavější a dozajista nekomplexnější položkou únorové nabídky je AUSSIE EIGHT, model řady Limited Edition v měřítku 1/72. Pod tímto názvem se skrývá Spitfire Mk.VIII, kniha o 112 stranách, obtiskový arch s obtisky pro plných 32 markingů, lepty, masky a Brassiny. Aussie Eight je dobře známá ze stejnojmenné položky v měřítku 1/48. Pro vydání v měřítku 1/72 jsme knihu i obtiskový aršík rozšířili a doplnili, rozsah změn můžete posoudit podle profilu uvnitř tohoto materiálu. Model vydáváme v módu Dual Combo s dvěma sadami výlisků, v nákladu 2000 kusů. Je také dobré vědět, že Aussie Eight je premiérou pro Spitfire Mk.VIII v měřítku 1/72, přičemž tento model je pravděpodobně prvním opravdu

korektně provedeným modelem verze Mk.VIII v historii plastického modelářství. Z obchodního hlediska by tento fakt mohl přinést podobný efekt, jaký jsme viděli u Fw 190A-5, kdy jedním z důvodů dobrého prodeje této položky byla absence tohoto subtypu na trhu.

Brassin se částí své produkce, jak je již obvyklé, věnuje právě vydávaným modelům. V nabídce tedy najdete několik sad pro Bf 109G-2/G-4, přičemž nejrozsáhlejší sadou je sestava motoru a trupových kulometů pro Bf 109F. Pro Bf 109F a G jsou v nabídce populární bronzové podvozkové nohy. Povšimněte si také časných kol pro F-14A 1/48 pro model Tamiya. V této souvislosti musím připomenout, že všechny dosud vydané sady pro tento model mají výrazně nadprůměrné prodeje.

Pokud jde o lepty, i v únoru se ještě projeví mírný pokles produkce novinek, o němž jsem se zmiňoval již ve vztahu k lednovým novinkám. Přesto v seznamu najdete doplňkové sady pro oba hlavní modely únorové nabídky, Bf 109G-2 1/48 i Spitfire Mk.VIII 1/72. Zajímavá může být i trojice sad pro P-40C v 1/48 pro model Bronco. Trojice sad je připravena také pro F2H-2 od Kittyhawk, rovněž v 1/48, a další tři sady jsou k dispozici také pro B-17E/F od HKM v měřítku 1/32. V měřítku 1/35 připravujeme dvě sady pro T-14 Armata od Zvezdy, v 1/350 pak pracujeme na sadách pro LHD-7 Iwo Jima od Trumpeteru, z nichž se do únorové nabídky dostane první ze šesti sad. V tomto měřítku uvádíme také sadu vlajek Royal Navy z období 2. světové války, oboustranně potíštěných a leptaných z ocelového plechu. Že jde o barvenou sadu není třeba dodávat. Ocelová je i sada mřížek na povrch již zmíněného a chváleného F-14A od Tamiyi, která má také velkou šanci stát se bestsellerem.

V tomto měsíci stojí za větší zmínku i sestava sad řady ZOOM. Obsahuje dvě dvaasedmdesátinové a dvě čtvrtkové sady ocelových barevných pásů. Jde o derivát velkých „klasických“ sad, které nabídnou tento stále oblíbenější typ pásů za velice příznivou cenu. A toto prosím píš s plným vědomím, že to velice zavání podbízením se, že.

A ještě masky. Je jich celkem šest, typově pasují k leptaným sadám únorové nabídky. Povšimněte si rozdělení na verze E a F pro dvaatřicetinou B-17E/F od HKM. Věnujte také pozornost BIG Edům, prosím, a pozor, jsou tu i obtisky, popisky pro Spitfire Mk.VIII v 1/72. Jak už jsem zmínil, Mk.VIII je celosvětovým unikátem a zasluhuje si náležitou péči.

To je vše. Jak vidno, zase tak málo toho na únor není. Novinky, uváděné v tomto Newsletteru, budou pro české a slovenské obchodníky k dispozici těsně před Norimberským veletrhem, v pondělí 30. ledna 2017. Jako obvykle připomenou, že rozhodně stojí za to poslat nám předobjednávku, a to pokud možno do 2. ledna 2017.

Vážení přátelé, dámy a pánové, děkuji vám za spolupráci v letošním roce. Přeji vám vše nejlepší v roce 2017, hodně zdraví, štěstí a úspěchů v profesním i osobním životě. Bude-li k tomu dostatek nějakého toho kvalitního zboží, pak přízeň modelářů a dobré obchody přijdou samy. My pro to uděláme vše, co je v našich silách!

Vladimír Šulc

Výsledná podoba zobrazených produktů se může změnit.

Návody, více fotografií a informací naleznete na www.eduard.com

Tento leták je volně stažitelný na www.eduard.com.

eduard

PLASTIKOVÉ MODELY

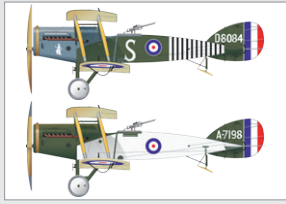

8489 **Bristol F.2B Fighter**
1/48 Weekend edition

DETAIL



70116 **Fw 190A-5**
1/72 ProfiPACK **Reedice**

DETAIL

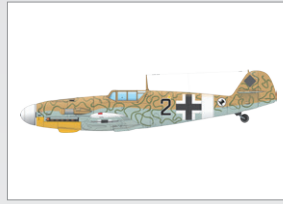

82116 **Bf 109G-2**
1/48 ProfiPACK

DETAIL



2119 **Aussie Eight Dual Combo**
1/72 Limited edition

DETAIL

MASKY



JX197 B-17E
1/32 HKM



JX198 B-17F
1/32 HKM

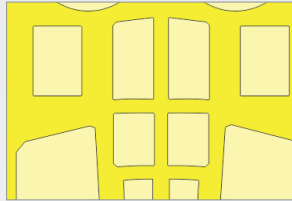

EX542 P-40C
1/48 Bronco

DETAIL

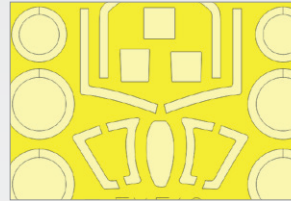

EX543 F2H-2
1/48 Kittyhawk

DETAIL

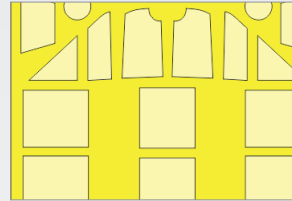

EX544 Bf 109G-2
1/48 Eduard

DETAIL

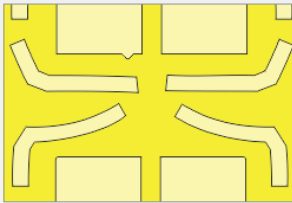

CX478 Spitfire Mk.VIII
1/72 Eduard

DETAIL

BIG-ED SETS



BIG3372 YAK-3
1/32 Special Hobby

DETAIL



BIG49165 VENTURA Mk.II -
PART I. 1/48 Revell

DETAIL



BIG49166 Ju 87B-1
1/48 Airfix

DETAIL



BIG49167 T-33A
1/48 Great Wall Hobby

DETAIL

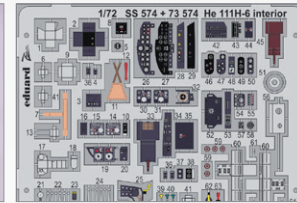

BIG72120 He 111H-6
1/72 Airfix

DETAIL



BIG72121 B-17G - PART II.
1/72 Airfix

DETAIL

FOTOLEPTY

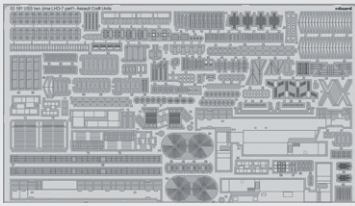

53181 USS Iwo Jima LHD-7 pt.1
assault craft units 1/350 Trumpeter
(1 část)

DETAIL

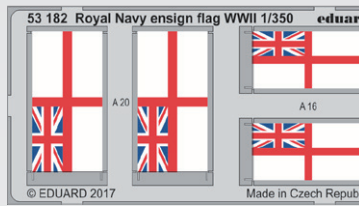

53182 Royal Navy ensign flag WWII 1/350
1/350
(1 část)

DETAIL

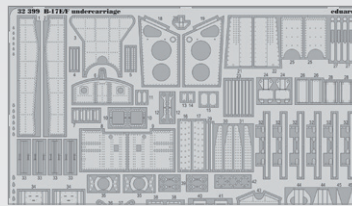

32399 B-17E/F undercarriage
1/32 HKM
(1 část)

DETAIL

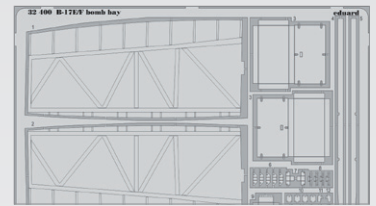

32400 B-17E/F bomb bay
1/32 HKM
(1 část)

DETAIL

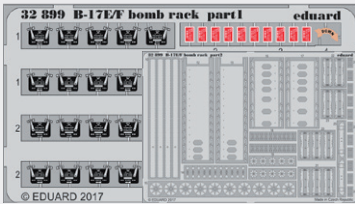

32899 B-17E/F bomb rack
1/32 HKM
(2 části)

DETAIL

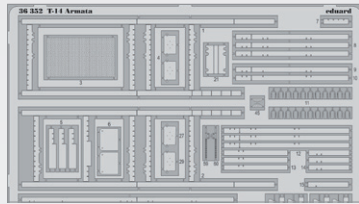

36352 T-14 Armata
1/35 Zvezda
(1 část)

DETAIL

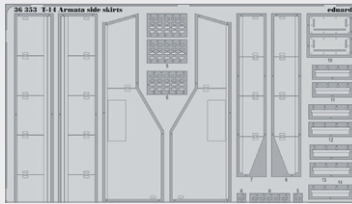

36353 T-14 Armata side skirts
1/35 Zvezda
(1 část)

DETAIL

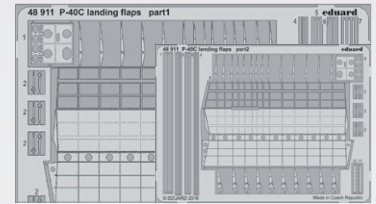

48911 P-40C landing flaps
1/48 Bronco
(2 části)

DETAIL

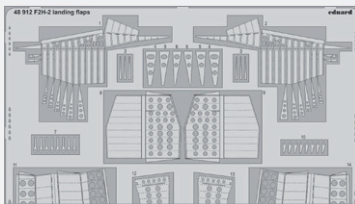

48912 F2H-2 landing flaps
1/48 Kittyhawk
(1 část)

DETAIL

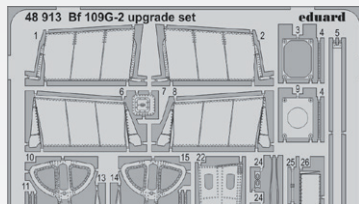

48913 Bf 109G-2 upgrade set
1/48 Eduard
(1 část)

DETAIL

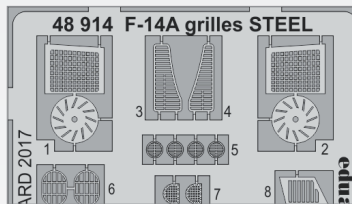

48914 F-14A grilles STEEL
1/48 Tamiya
(1 část)

DETAIL

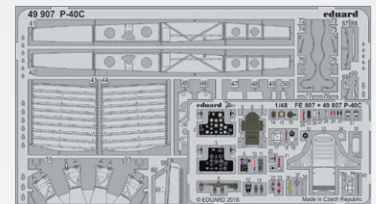

49807 P-40C
1/48 Bronco
(2 části)

DETAIL

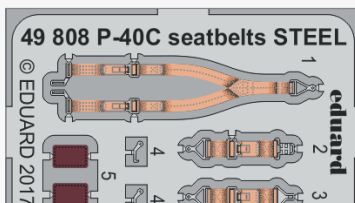

49808 P-40C seatbelts STEEL
1/48 Bronco
(1 část)

DETAIL

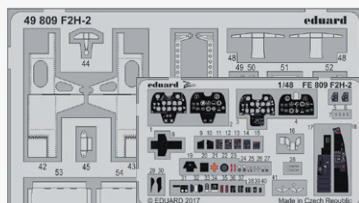

49809 F2H-2
1/48 Kittyhawk
(2 části)

DETAIL

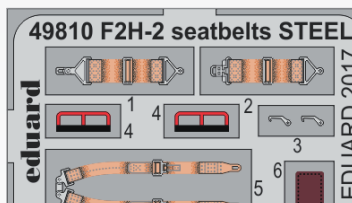

49810 F2H-2 seatbelts STEEL
1/48 Kittyhawk
(1 část)

DETAIL

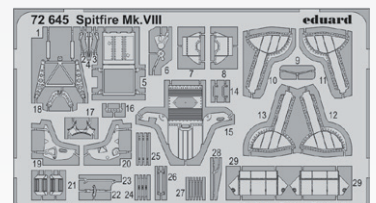

72645 Spitfire Mk.VIII
1/72 Eduard
(1 část)

DETAIL

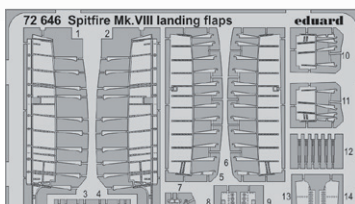

72646 Spitfire Mk.VIII landing flaps
1/72 Eduard
(1 část)

DETAIL

NOVINKY ÚNOR 2017

RYCHLÝ NÁHLED

PRO DETAIL KLIKNĚTE NA TLAČÍTKO

ZOOM

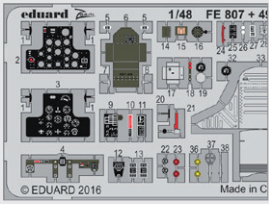

FE807 P-40C
1/48 Bronco
(1 část)

DETAIL

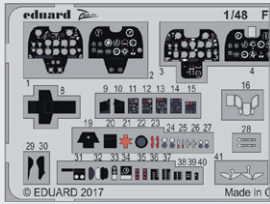

FE809 F2H-2
1/48 Kittyhawk
(1 část)

DETAIL

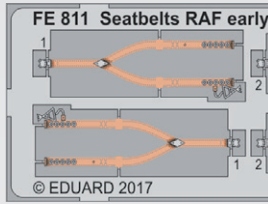

FE811 Seatbelts RAF early
STEEL 1/48
(1 část)

DETAIL

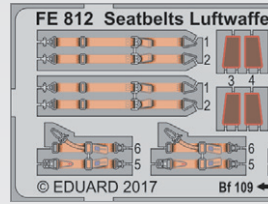

FE812 Seatbelts Luftwaffe
WWII fighters STEEL 1/48
(1 část)

DETAIL

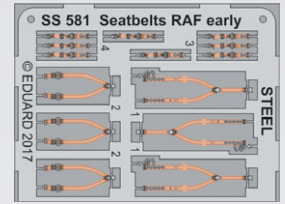

SS581 Seatbelts RAF early
STEEL 1/72
(1 část)

DETAIL

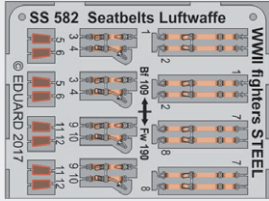

SS582 Seatbelts Luftwaffe
WWII fighters STEEL 1/72
(1 část)

DETAIL

BRASSIN

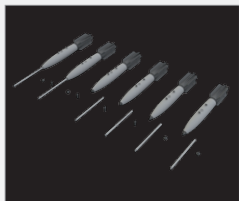

632097 Mk.82 w/airbrake
early 1/32

DETAIL

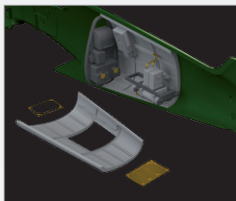

648257 Bf 109G-2/4 radio
compartment 1/48 Eduard

DETAIL



648295 Bf 109G-2 wheels
1/48 Eduard

DETAIL

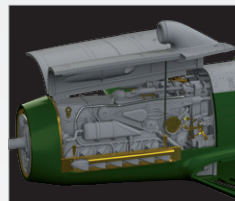

648300 Bf 109F engine &
fuselage guns 1/48 Eduard

DETAIL



648304 F-14A wheels EARLY
1/48 Tamiya

DETAIL



648308 Bf 109F
undercarriage legs BRONZE
1/48 Eduard

DETAIL



648309 Bf 109G undercarriage
legs BRONZE
1/48 Eduard

DETAIL



648310 Bf 109G control
surfaces 1/48 Eduard

DETAIL

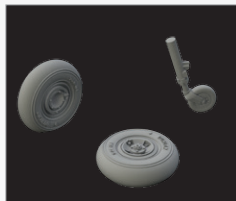

672146 Spitfire Mk.VIII
wheels - 4 spoke w/ smooth
tire 1/72 Eduard

DETAIL



672147 Spitfire Mk.VIII
wheels - 4 spoke w/ pattern
1/72 Eduard

DETAIL

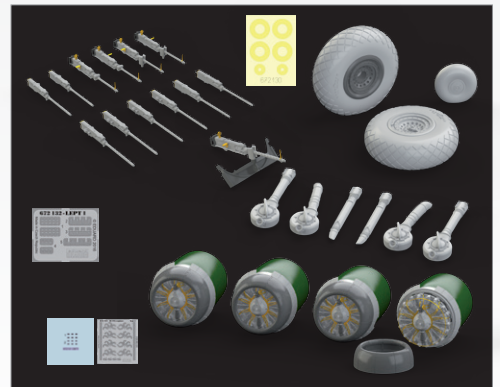

SIN67210 B-17G
1/72 Airfix

DETAIL

Obtisky

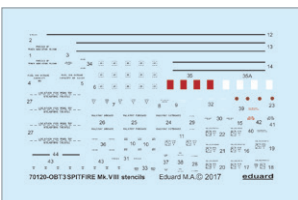

D72013 Spitfire Mk.VIII stencils
1/72 Eduard

DETAIL

Bristol F.2B Fighter

WEEKEND
edition

Stavebnice Bristol F.2B Fighter v 1/48,
v edici Weekend.

ZÁKLADNÍ INFO:

NÁZEV: **Bristol F.B Fighter**

KAT. Č.: 8489

MĚŘÍTKO: 1/48

EDICE: Weekend edition

OBSAH:

RÁMEČKY: Eduard

RÁMEČKY: Ne

KRYCÍ MASKA: Ne

MARKINGY: 2

BRASSIN: Ne

OBTISKY: Eduard



D8084, 139 Squadron , Villaverla,
Itálie, září 1918

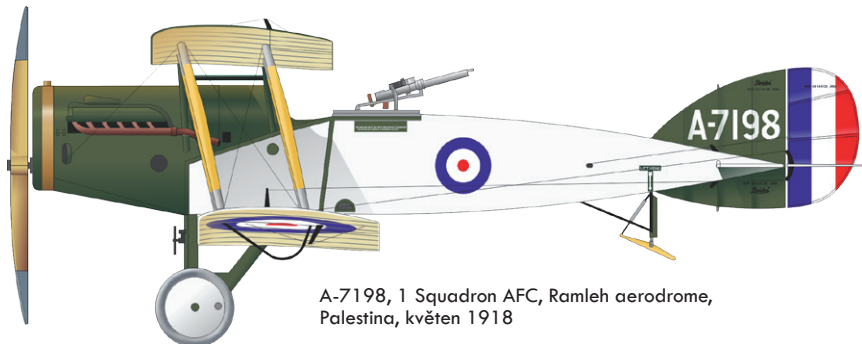

A-7198, 1 Squadron AFC, Ramleh aerodrome,
Palestina, květen 1918

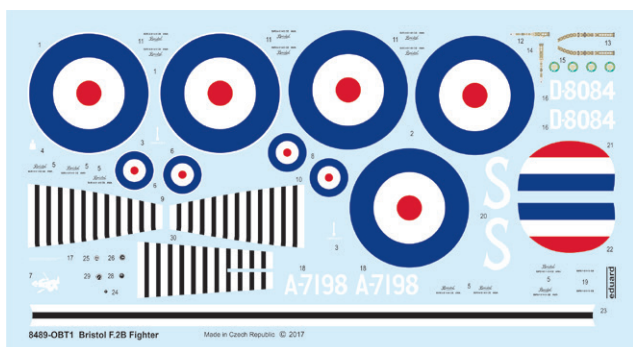

8489-OBT1 Bristol F.2B Fighter

Made in Czech Republic © 2017

ČÁSTI MODELU

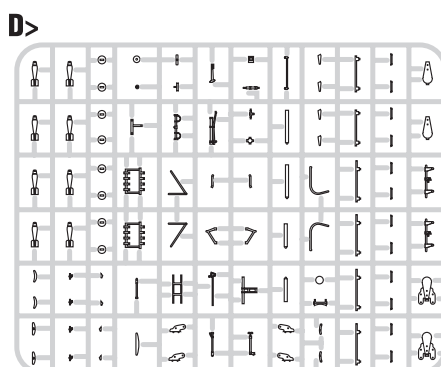
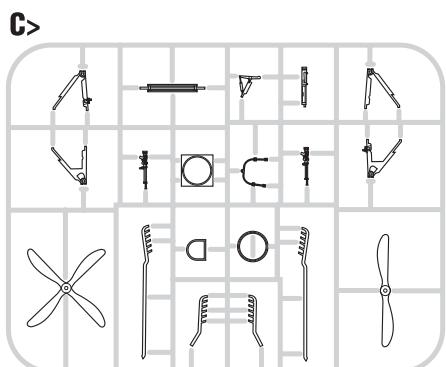
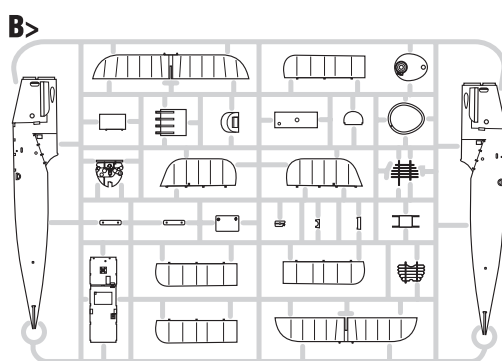
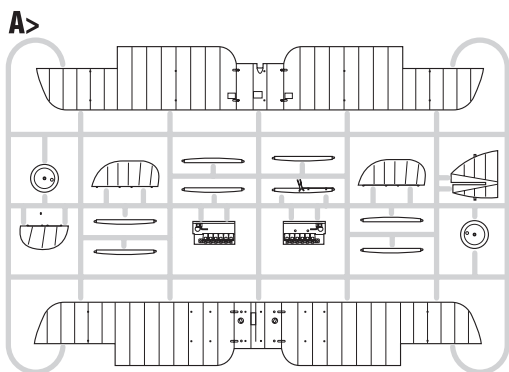

Reedice stavebnice Fw 190A-5 v 1/72, v edici ProfiPACK.

ZÁKLADNÍ INFO:

NÁZEV: **Fw 190A-5** Reedice

KAT. Č.: 70116

MĚŘÍTKO: 1/72

EDICE: ProfiPACK

OBSAH:

RÁMEČKY: Eduard

RÁMEČKY: Ano, barvený

KRYCÍ MASKA: Ano

MARKINGY: 5

BRASSIN: Ne

OBTISKY: Eduard



PŘÍBUZNÉ PRODUKTY:

72619 Fw 190A-5 landing flaps (fotolept)

72620 Fw 190A-5 (fotolept)

SS564 Fw 190A-5 Weekend (fotolept)

672086 Fw 190A propeller (Brassin)

672095 Fw 190A wheels early (Brassin)

672096 Fw 190A-5 cockpit (Brassin)

672117 Fw 190A-5 engine (Brassin)

672118 Fw 190A-5 engine and fuselage guns (Brassin)

CX456 Fw 190A-5 (maska)

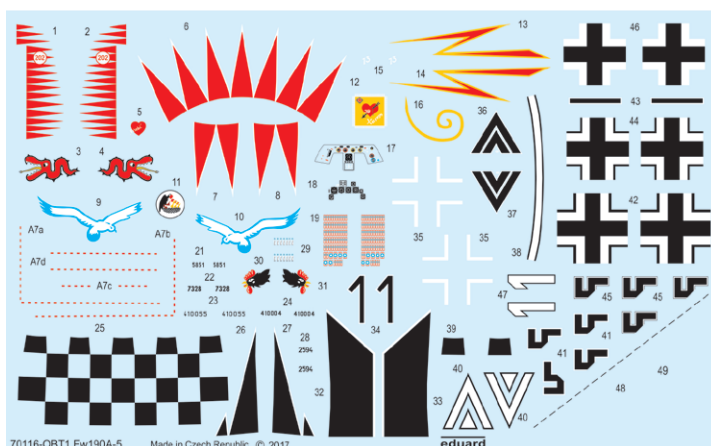

ČÁSTI MODELU

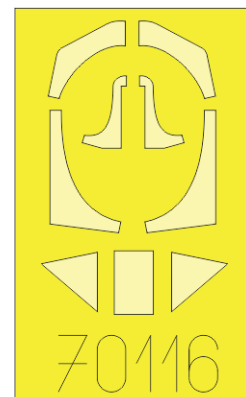
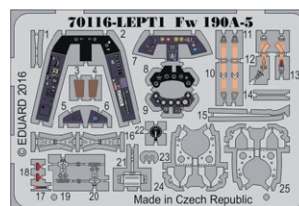
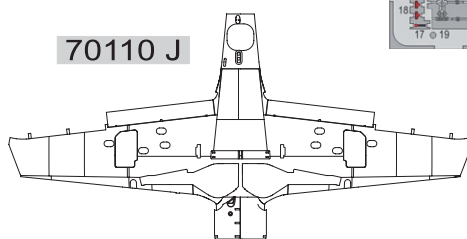
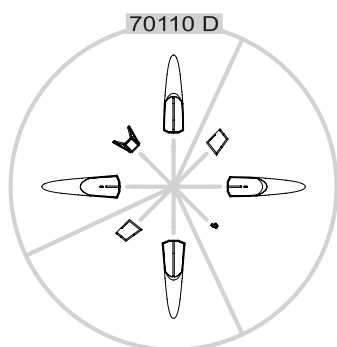
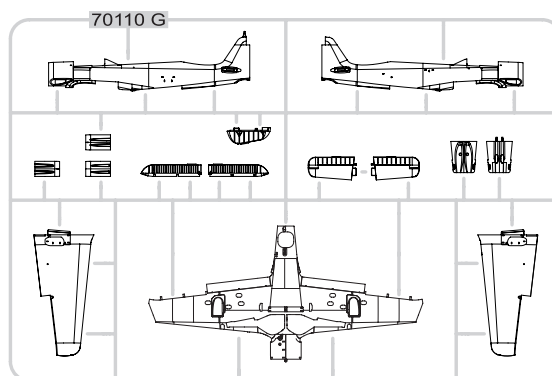
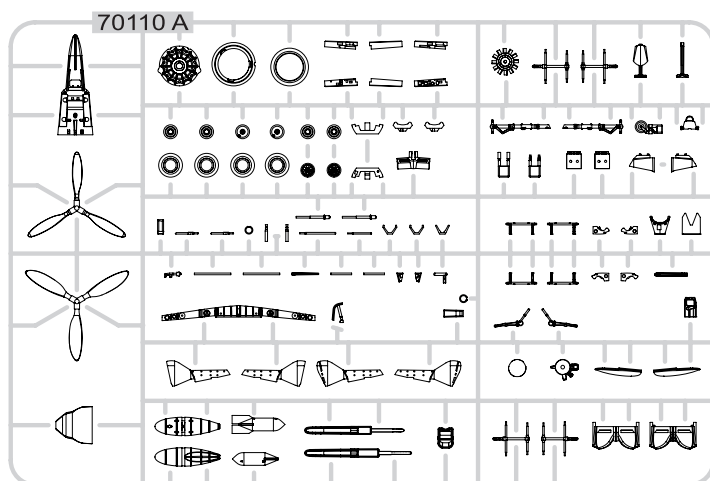

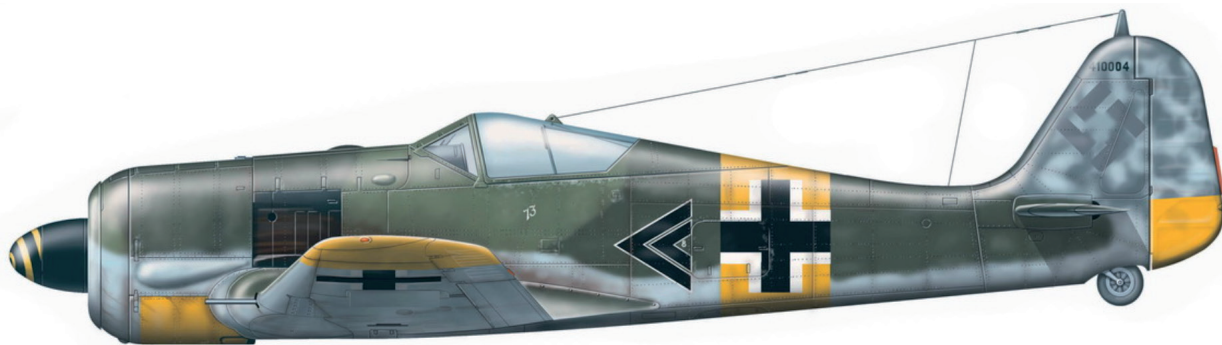

Hptm. Walter Nowotny, CO of I./JG 54 Grünherz, Orel, podzim 1943

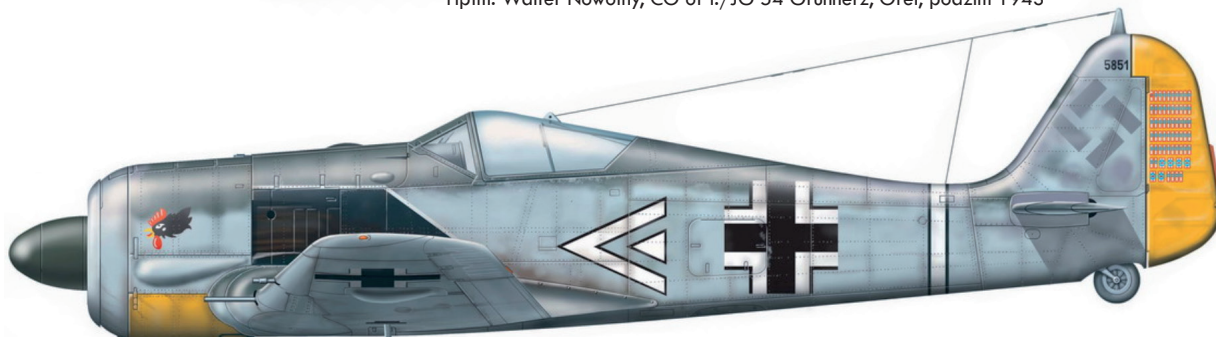

Hptm. Egon Mayer, CO of III./JG 2 Richthofen, Francie, jaro 1943

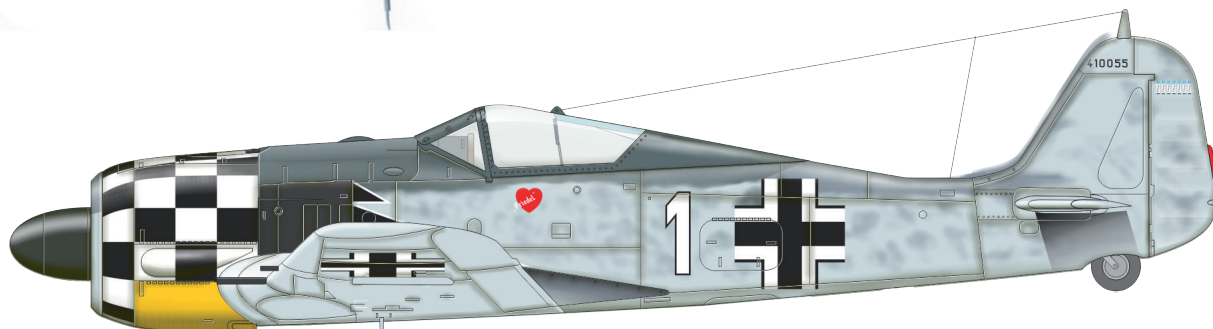

W.Nr. 410055, Uffz. Bernhard Kunze, 2./JG 1, Nizozemsko, říjen 1943

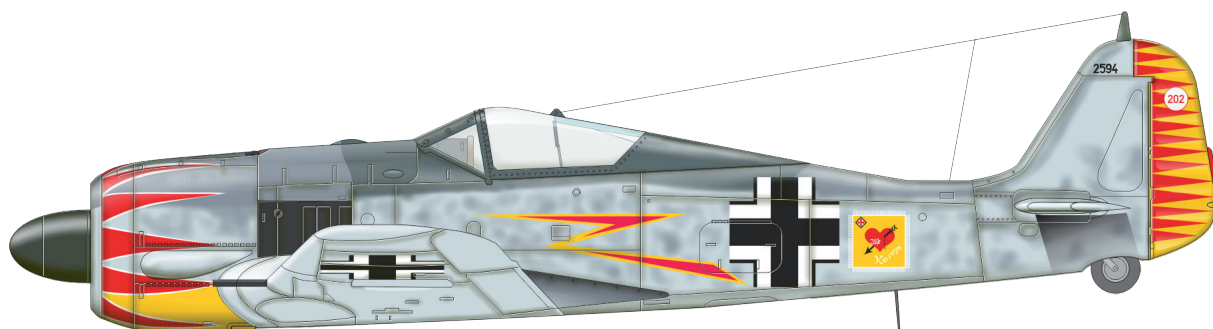

W.Nr. 2594, Maj. Hermann Graf, CO of JGr Ost, Bordeaux, Francie, jaro 1943

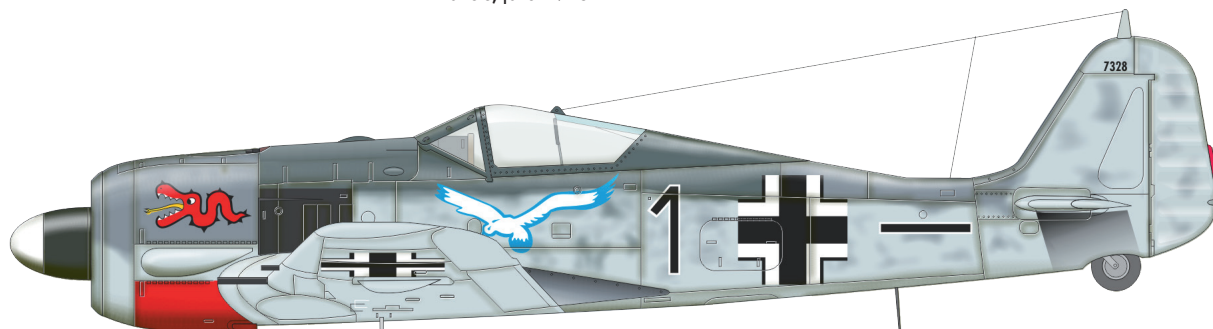

W.Nr. 7328, Hptm. Dietrich Wickop, CO of II./JG 1, Woensdrecht, Nizozemsko, květen 1943

Stavebnice Spitfire Mk.VIII v australských službách v 1/48 (forma z roku 2016) v měřítku 1/72, Limitovaná edice.

ZÁKLADNÍ INFO:

NÁZEV: **Aussie Eight Dual Combo**

KAT. Č.: 2119

MĚŘÍTKO: 1/72

EDICE: Limited Edition

OBSAH:

RÁMEČKY: Eduard

RÁMEČKY: Ano, barvený (Bez náhledu)

KRYCÍ MASKA: Ano, (Bez náhledu)

MARKINGS: 32

BRASSIN: Kola

OBTISKY: Cartograf

KNIHA: 112 stránek

Aussie Eight



PŘÍBUZNÉ PRODUKTY:

- 72645 Spitfire Mk.VIII 1/72 Eduard (fotolept)
- 72646 Spitfire Mk.VIII landing flaps 1/72 Eduard (fotolept)
- 73036 Seatbelts RAF early STEEL 1/72 (fotolept)
- SS581 Seatbelts RAF early STEEL 1/72 (fotolept)
- 672033 British WW2 bombs 1/72 (Brassin)
- 672146 Spitfire Mk.VIII wheels - 4 spoke w/ smooth tire 1/72 Eduard (Brassin)
- 672147 Spitfire Mk.VIII wheels - 4 spoke w/ pattern 1/72 Eduard (Brassin)

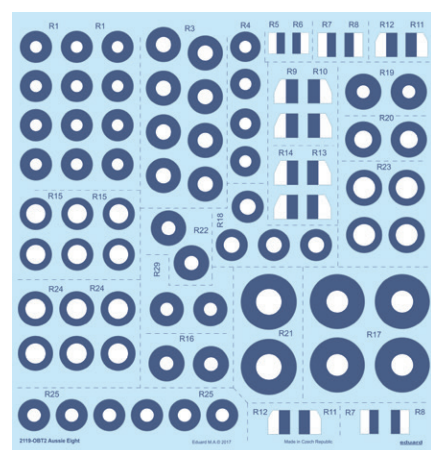
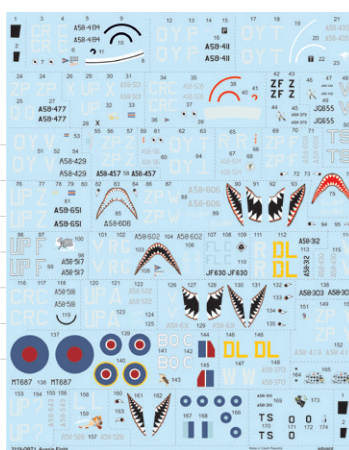

ČÁSTI MODELU

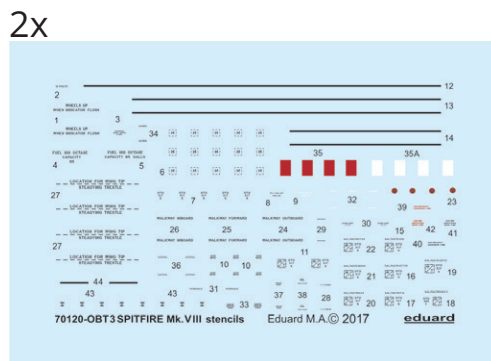
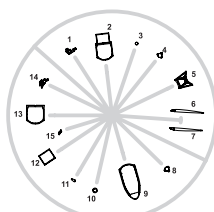
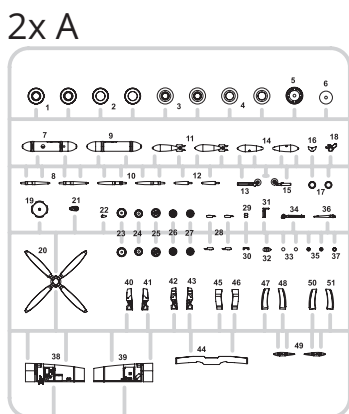
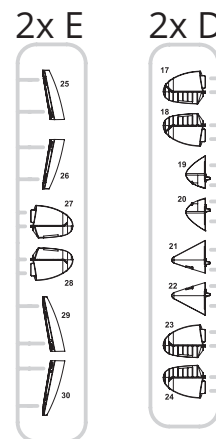
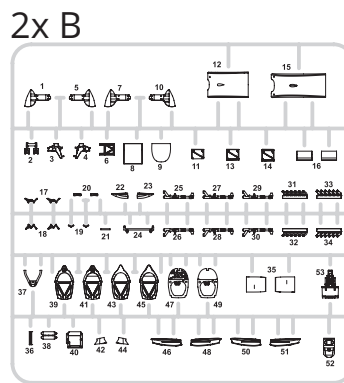
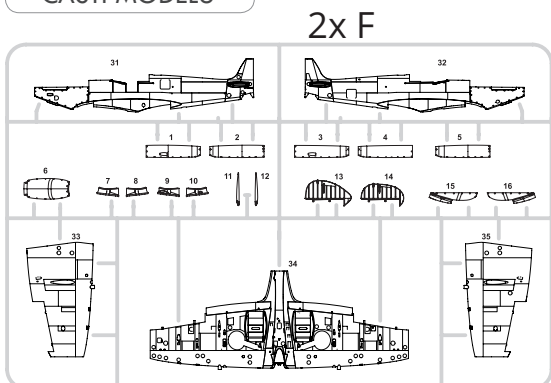

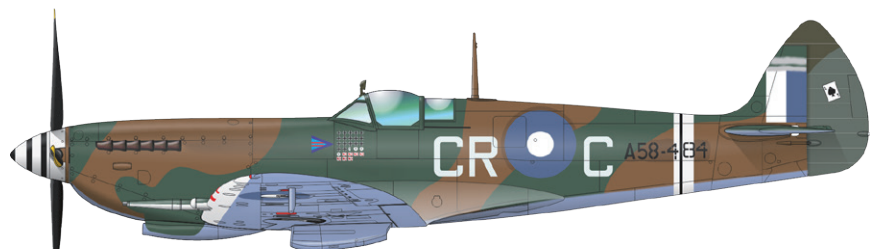

A58-484, G/C Clive Caldwell, velitel 80. wingu, Morotai, březen 1945

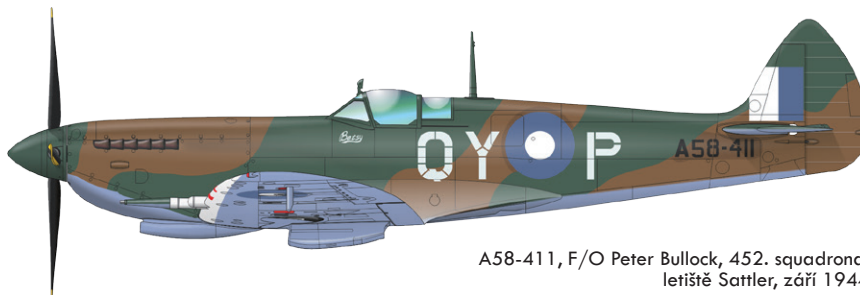

A58-411, F/O Peter Bullock, 452. squadrona, letiště Sattler, září 1944

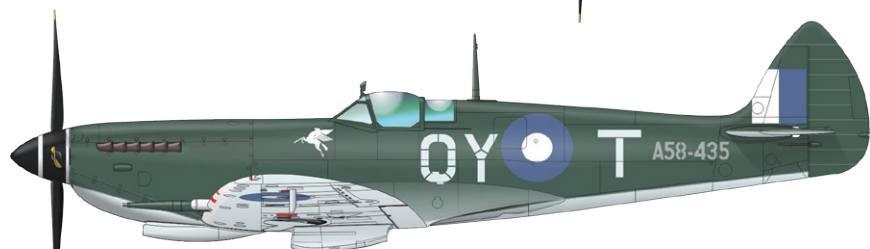

A58-435, F/L William 'Ron' Cundy, 452. squadrona, letiště Sattler, červenec 1944

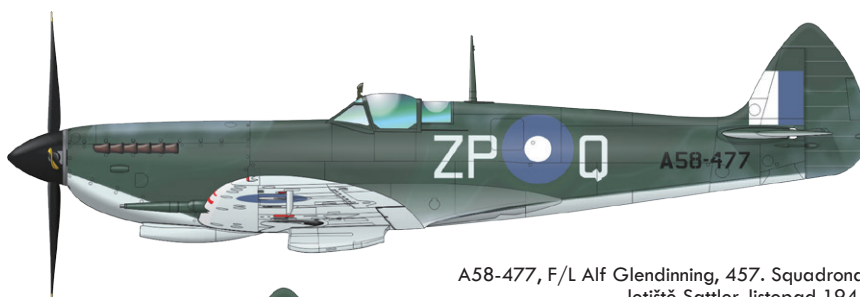

A58-477, F/L Alf Glendinning, 457. Squadrona, letiště Sattler, listopad 1944

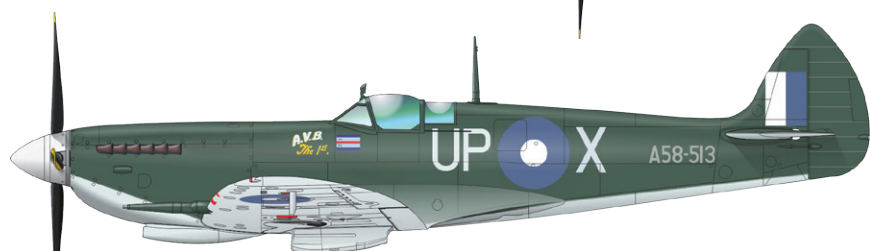

A58-513, S/L Ron Susans, velitel 80. wingu, Morotai, červen 1945

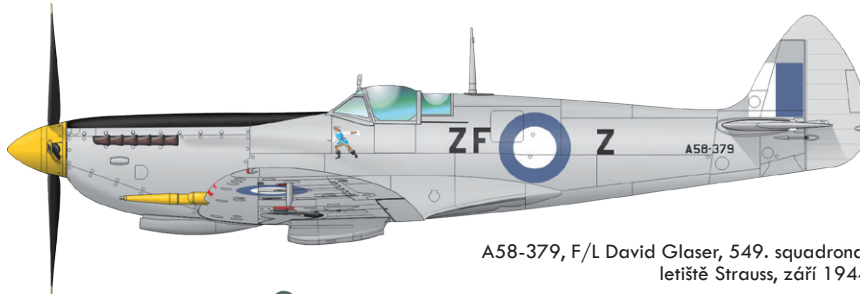

A58-379, F/L David Glaser, 549. squadrona, letiště Strauss, září 1944

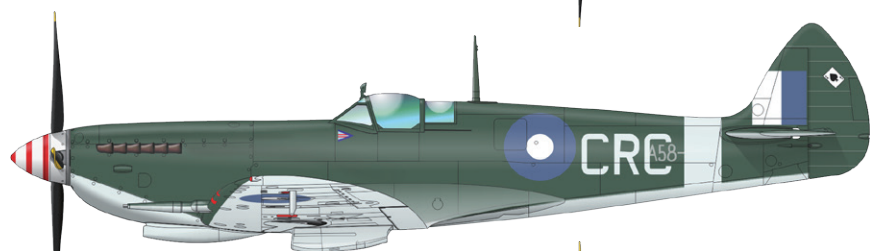

A58-528, G/C Clive Caldwell, velitel 80. wingu, Clark Field, Filipiny, březen 1945

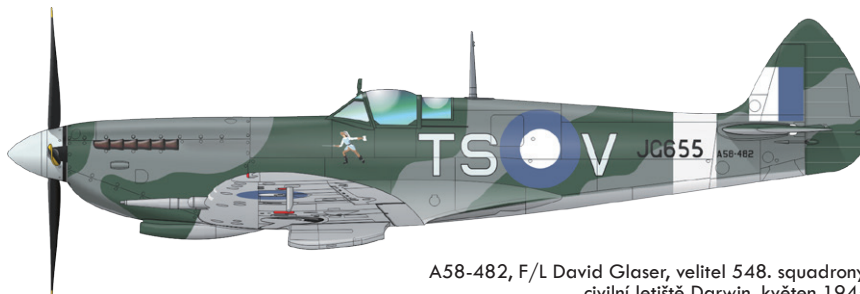

A58-482, F/L David Glaser, velitel 548. squadrony, civilní letiště Darwin, květen 1945

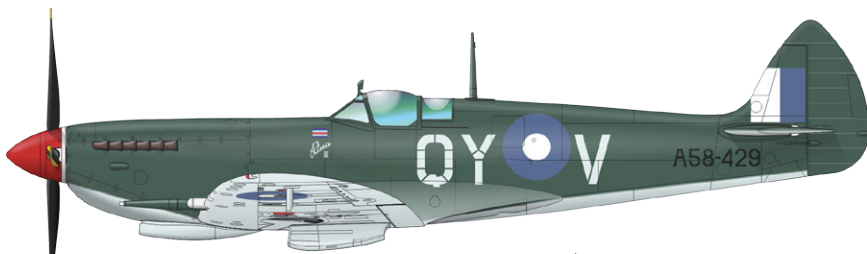

A58-429, S/L Lou Spence, velitel 452. squadrony,
letišťe Sattler, konec 1944

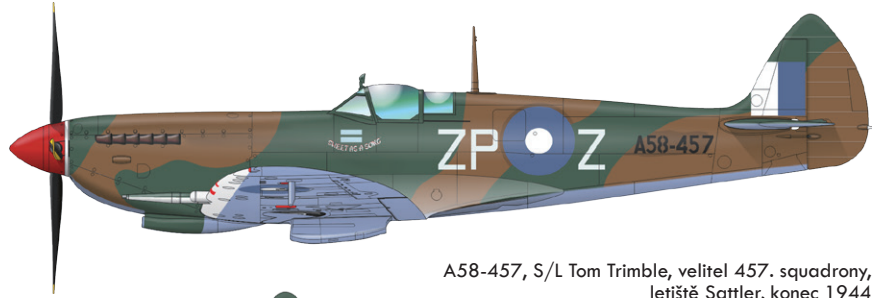

A58-457, S/L Tom Trimble, velitel 457. squadrony,
letišťe Sattler, konec 1944

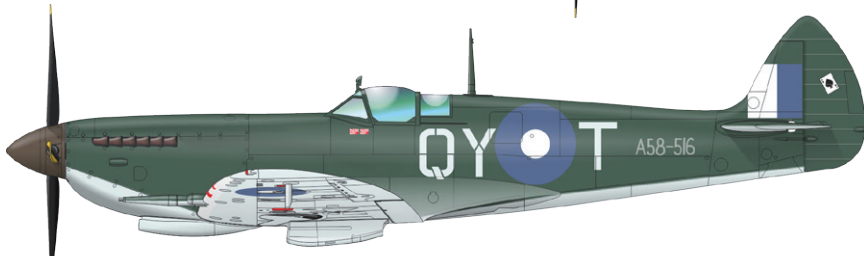

A58-516, F/L Des Cormack, 452. squadrona,
Morotai, prosinec 1944

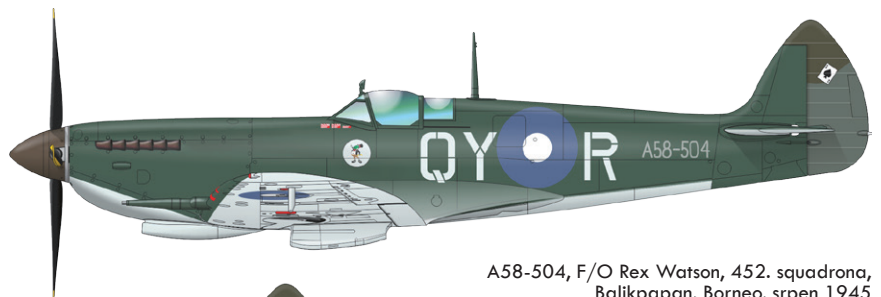

A58-504, F/O Rex Watson, 452. squadrona,
Balikpapan, Borneo, srpen 1945

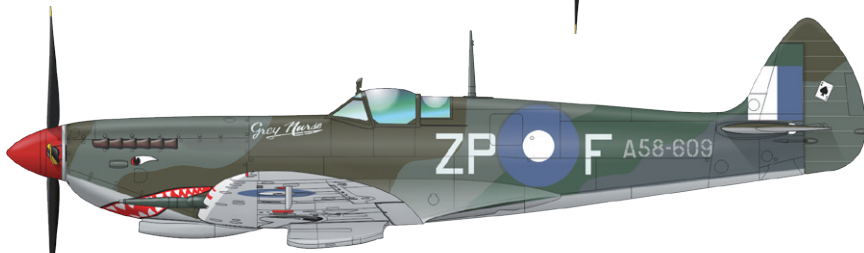

A58-609, F/L Bill Cable, 457. squadrona,
Morotai, unor 1945

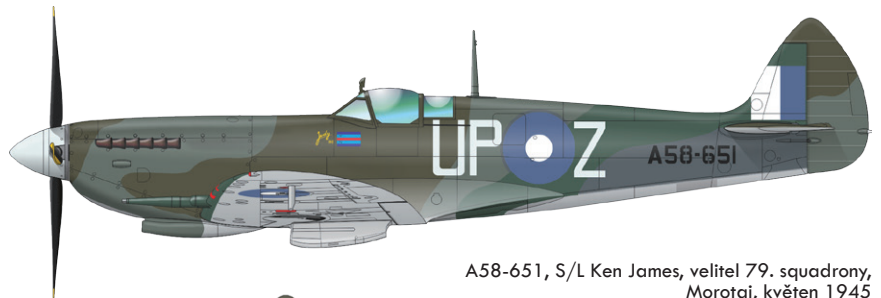

A58-651, S/L Ken James, velitel 79. squadrony,
Morotai, kveten 1945

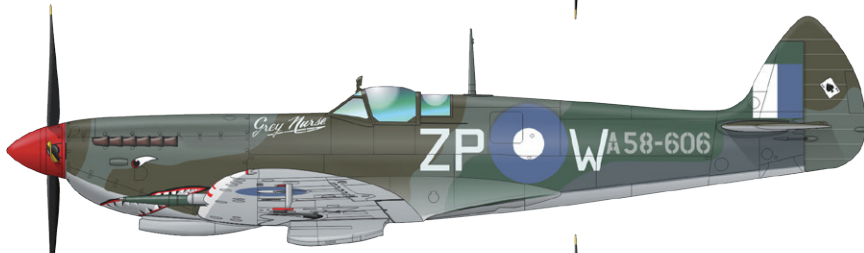

A58-606, S/L Bruce Watson, velitel 457. squadrony,
letišťe Sattler, leden 1945

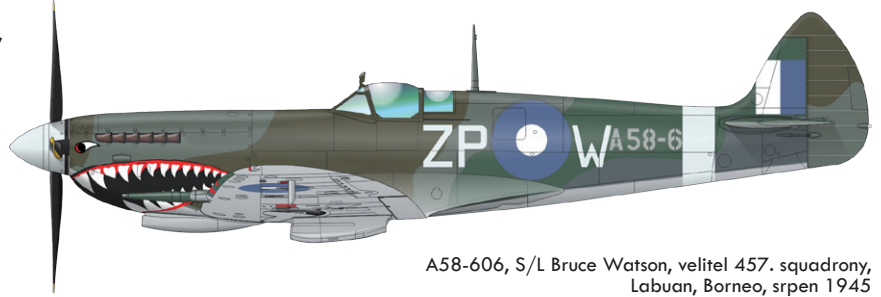

A58-606, S/L Bruce Watson, velitel 457. squadrony,
Labuan, Borneo, srpen 1945

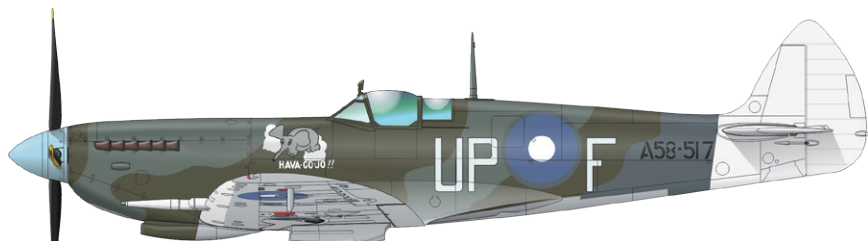

A58-517, F/O Norm Turnbull, 79. squadrona, Morotai, duben 1945

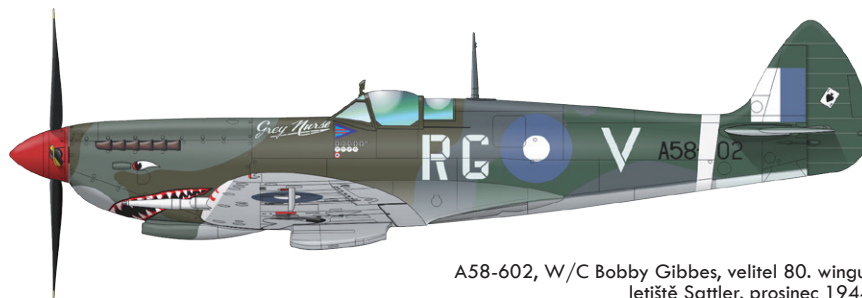

A58-602, W/C Bobby Gibbes, velitel 80. wingu, letiště Sattler, prosinec 1944

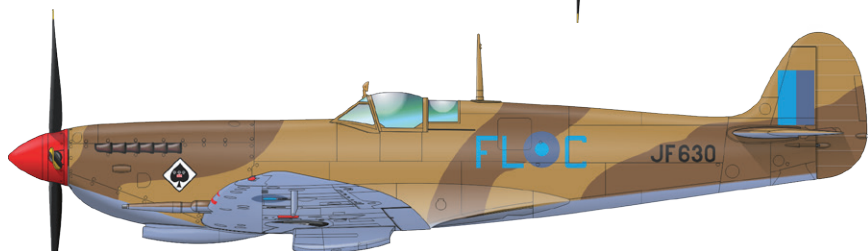

JF630, F/O Larry Cronin, krátce po dosažení 4. vítězství, poblíž Palelu, Indie, 6. březen 1944

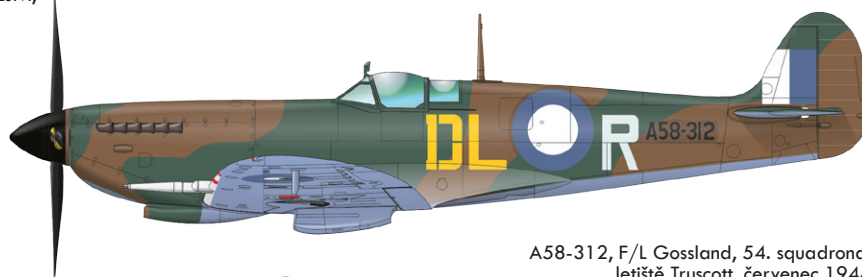

A58-312, F/L Gossland, 54. squadrona, letiště Truscott, červenec 1944

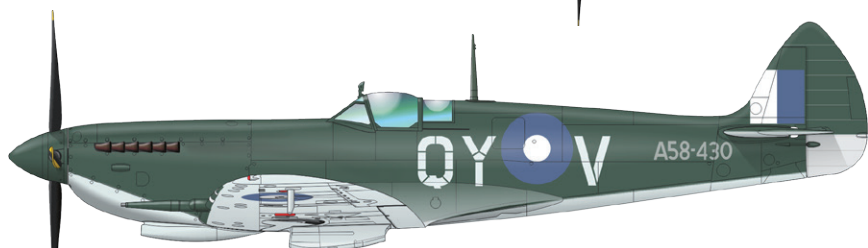

A58-430, F/O Jack King, 452. squadrona, Tarakan, Borneo, červenec 1945

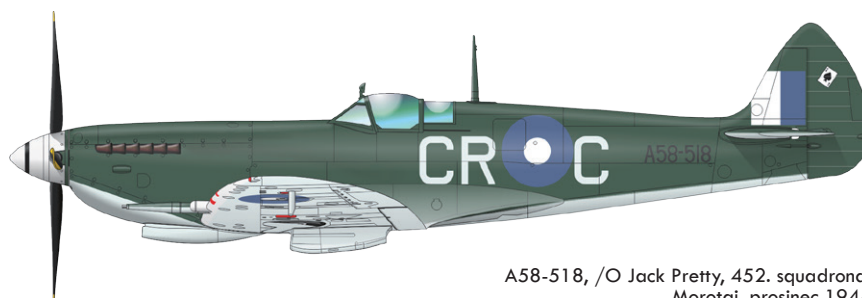

A58-518, /O Jack Pretty, 452. squadrona, Morotai, prosinec 1944

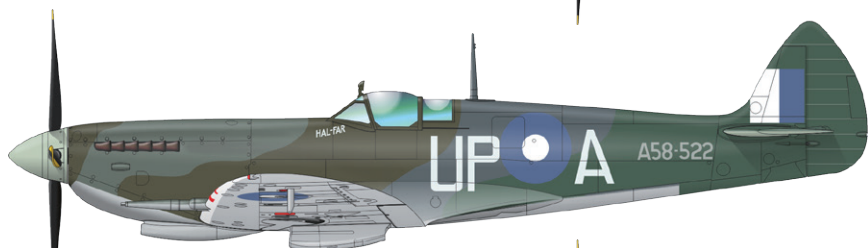

A58-522, F/L Len Reid, 79. squadrona, Morotai, březen 1945

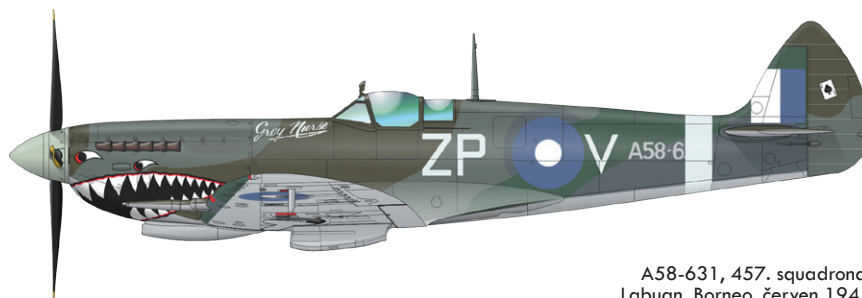

A58-631, 457. squadrona, Labuan, Borneo, červen 1945

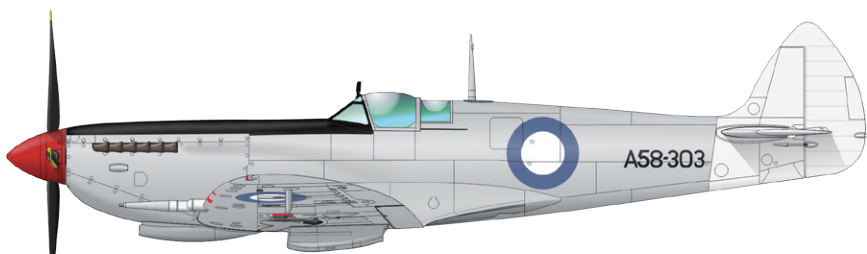

A58-303, No. 1 APU, Laverton, Victoria, konec 1944

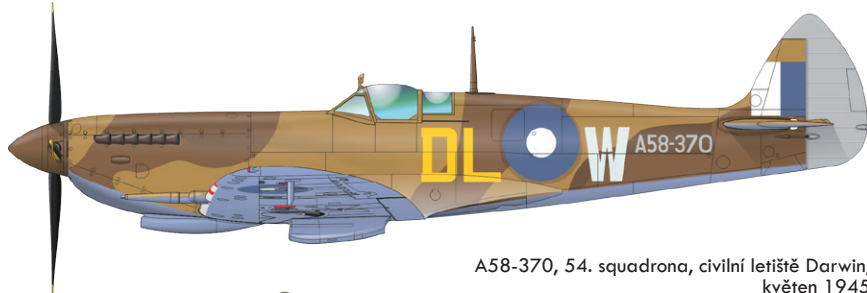

A58-370, 54. squadrona, civilní letiště Darwin, květen 1945

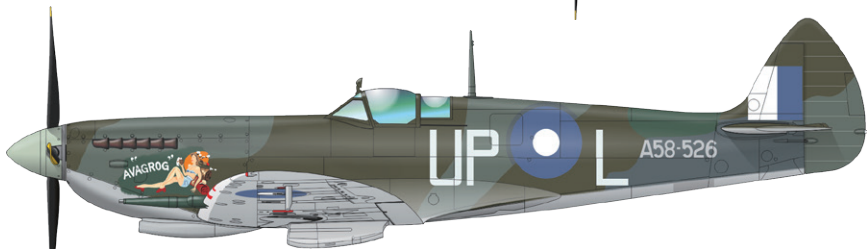

A58-526, 79. squadrona, Morotai, květen 1945

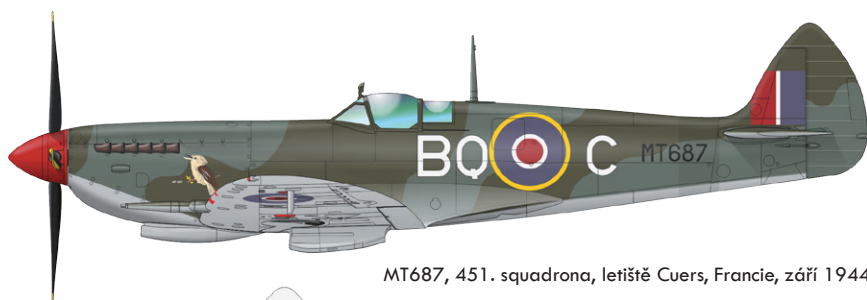

MT687, 451. squadrona, letiště Cuers, Francie, září 1944

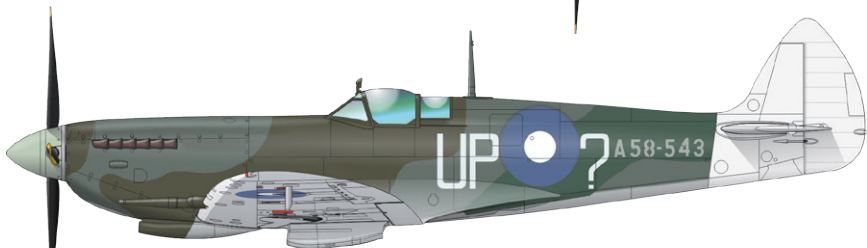

A58-543, W/O Hubert Eccleston, 79. squadrona, Morotai, květen 1945

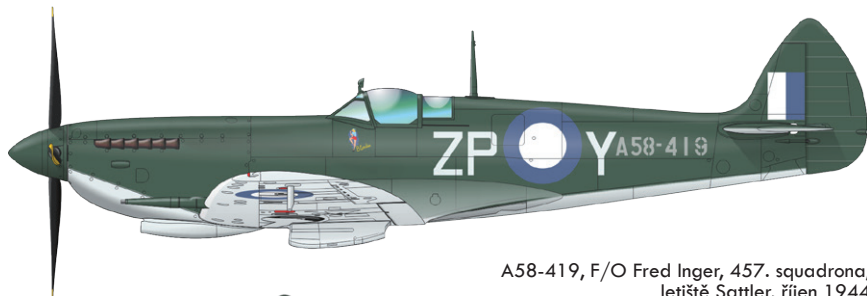

A58-419, F/O Fred Inger, 457. squadrona, letiště Sattler, říjen 1944

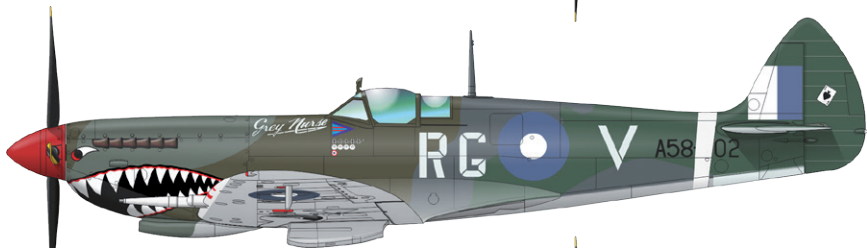

A58-602, W/C Bobby Gibbes, velitel 80. wingu, Morotai, duben, 1945

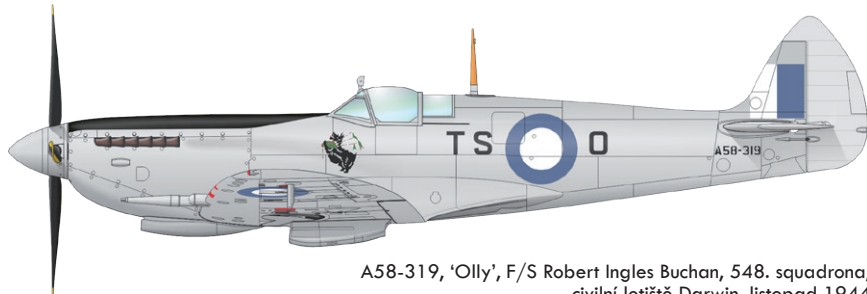

A58-319, 'Oilly', F/S Robert Ingles Buchan, 548. squadrona, civilní letiště Darwin, listopad 1944

Bf 109G-2

ProfiPACK edition

Bf 109G-2 v měřítku 1/48,
v edici ProfiPACK

ZÁKLADNÍ INFO:

NÁZEV: **Bf 109G-2**

KAT. Č.: 82116

MĚŘÍTKO: 1/48

EDICE: ProfiPACK

OBSAH:

RÁMEČKY: Eduard

RÁMEČKY: Ano, barvený

KRYCÍ MASKA: Ano

MARKINGY: 5

BRASSIN: Ne

OBTISKY: Eduard

PŘÍBUZNÉ PRODUKTY:

48913 Bf 109G-2 upgrade set 1/48 Eduard (fotolept)

49095 Seatbelts Luftwaffe WWII fighters STEEL (fotolept)

648246 Bf 109 cannon pods 1/48 Eduard (Brassin)

648247 Bf 109G exhaust stacks 1/48 Eduard (Brassin)

648255 Bf 109G-6 propeller 1/48 Eduard (Brassin)

648257 Bf 109G-2/4 radio compartment 1/48 Eduard (Brassin)

648265 Bf 109G external fuel tanks 1/48 Eduard (Brassin)

648295 Bf 109G-2 wheels 1/48 Eduard (Brassin)

648309 Bf 109G undercarriage legs BRONZE 1/48 Eduard (Brassin)

648310 Bf 109G control surfaces 1/48 Eduard (Brassin)

EX509 Bf 109G camo scheme - Mtt 1/48 Eduard (Maska)

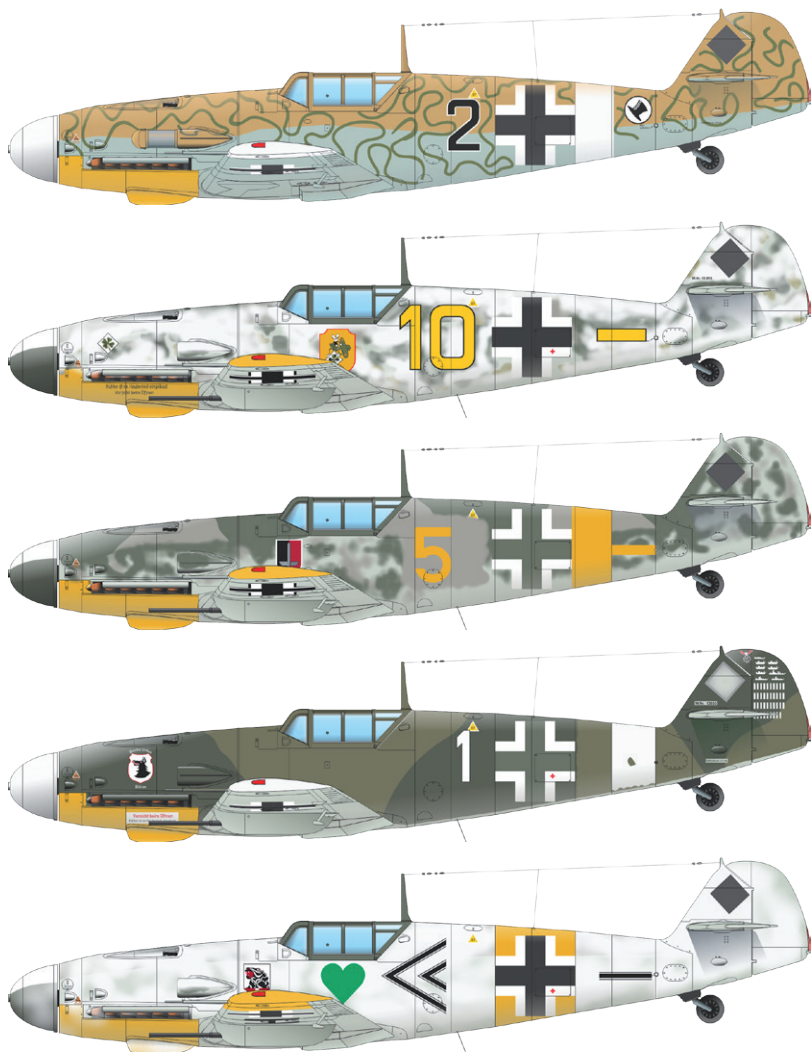

ČÁSTI MODELU

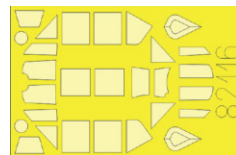
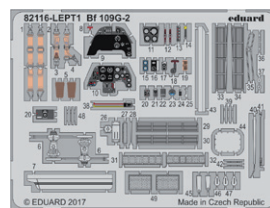
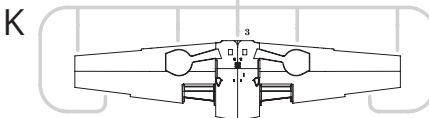
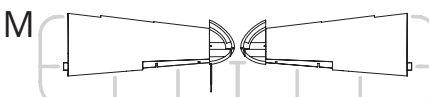
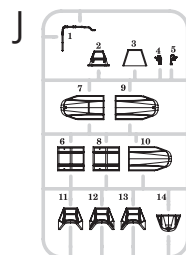
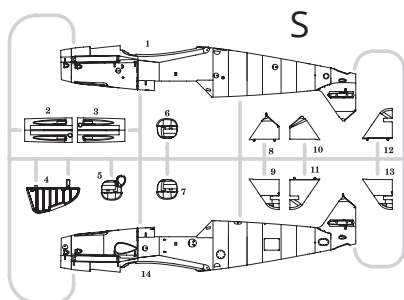
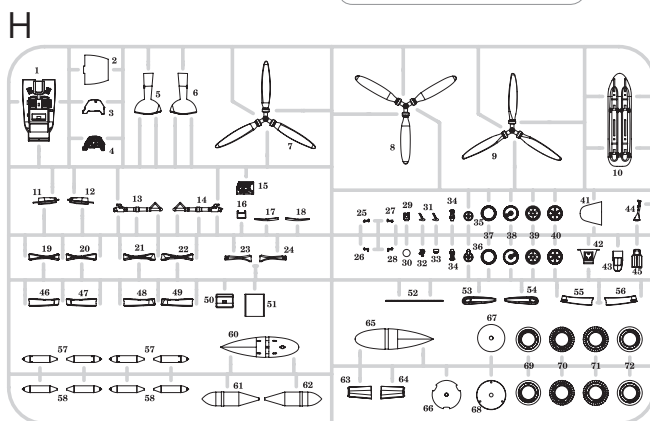
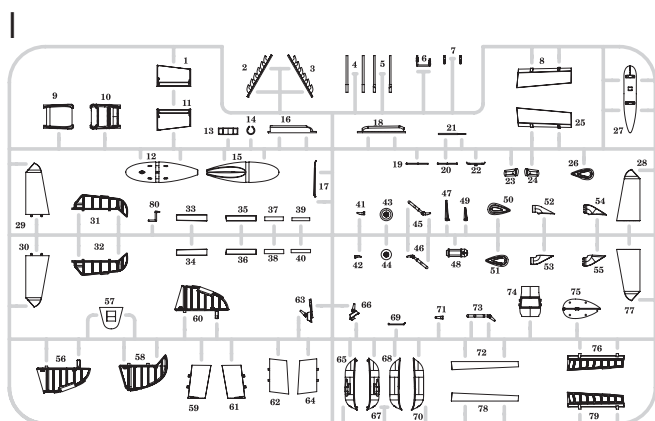

PLASTIKOVÉ MODELY

ZPĚT

53181 USS Iwo Jima LHD-7 pt.1 assault craft units
1/350 Trumpeter

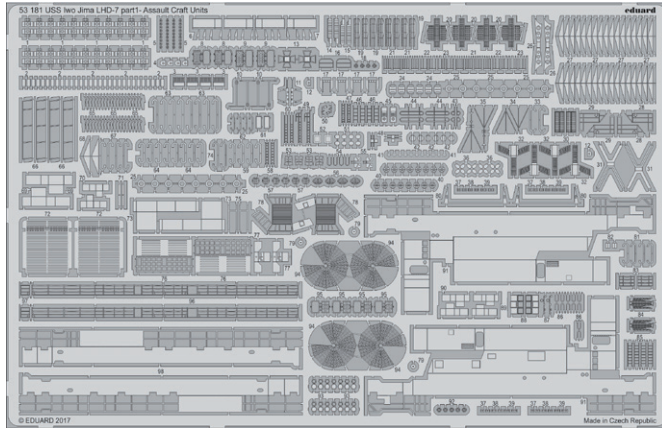

32399 B-17E/F undercarriage
1/32 HKM

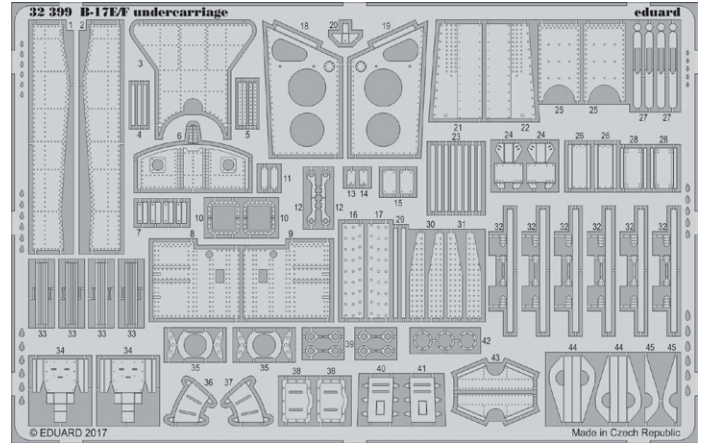

32400 B-17E/F bomb bay
1/32 HKM

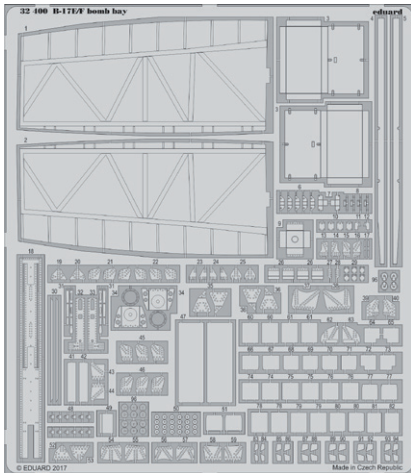

32899 B-17E/F bomb rack
1/32 HKM

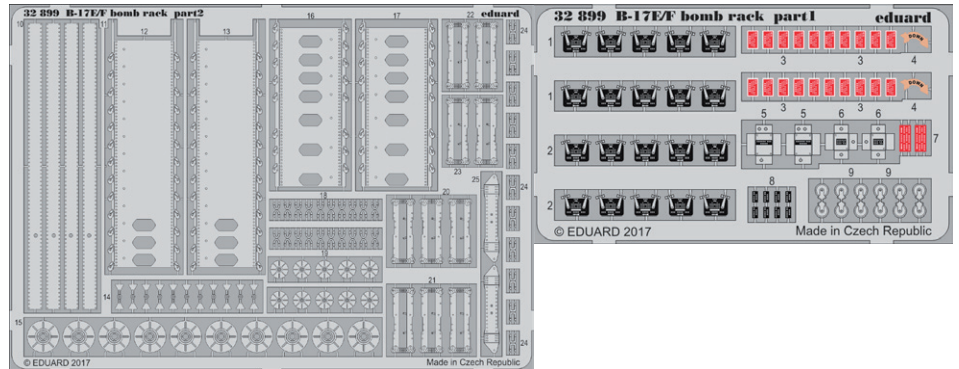

36352 T-14 Armata
1/35 Zvezda

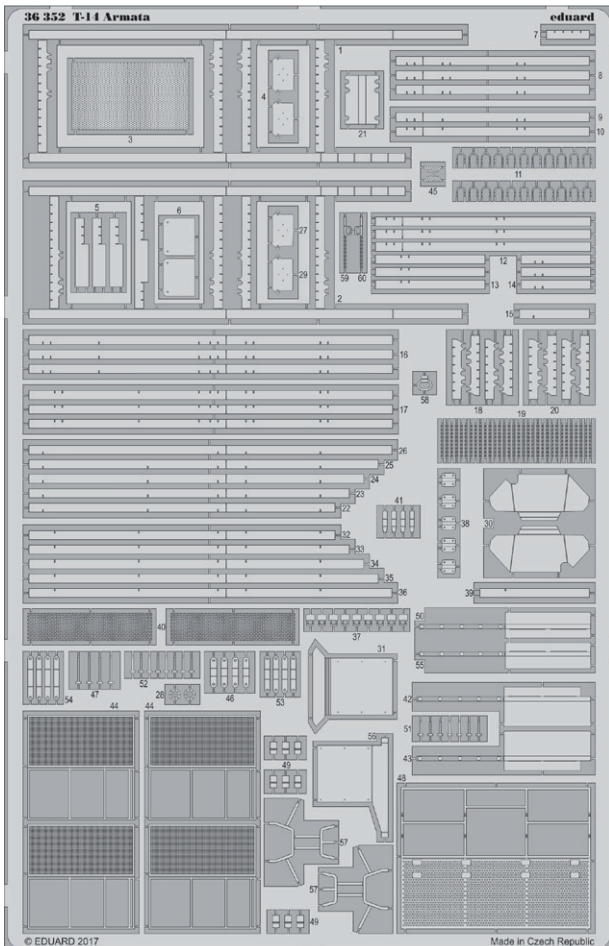

36353 T-14 Armata side skirts
1/35 Zvezda

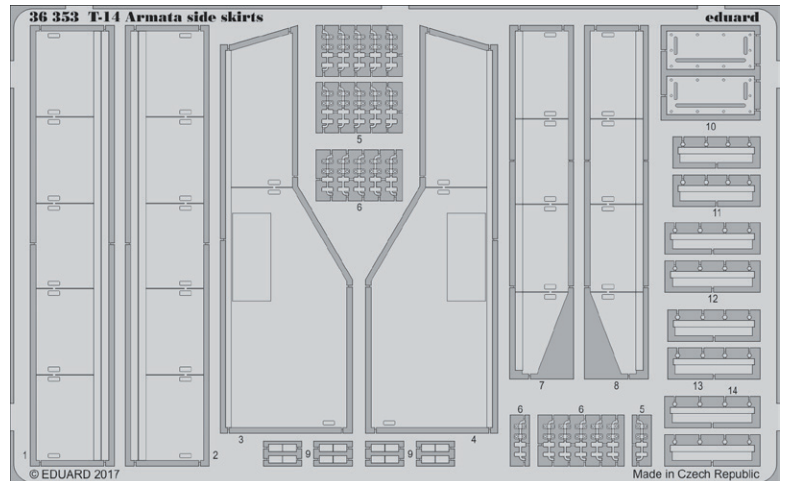

48911 P-40C landing flaps
1/48 Bronco

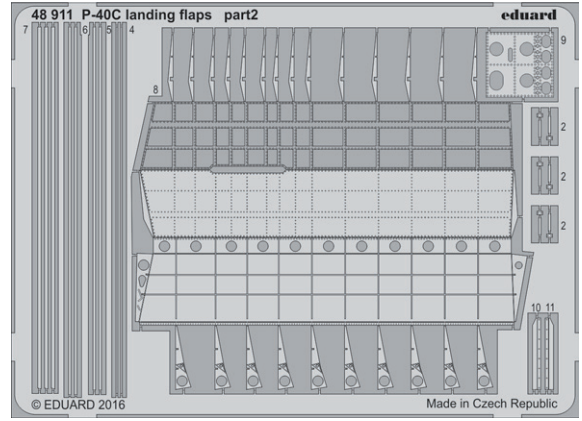
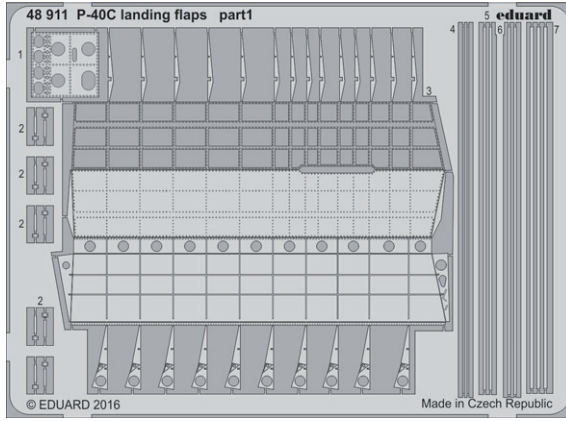

48912 F2H-2 landing flaps
1/48 Kittyhawk

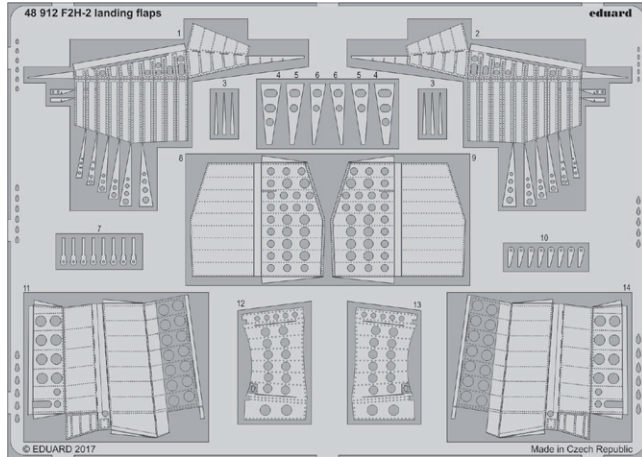

48913 Bf 109G-2 upgrade set
1/48 Eduard

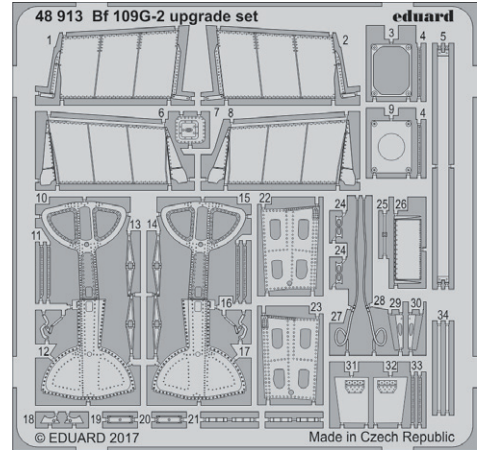

49807 P-40C
1/48 Bronco

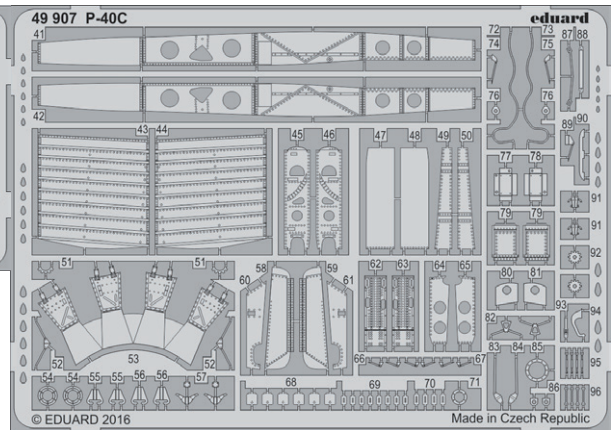
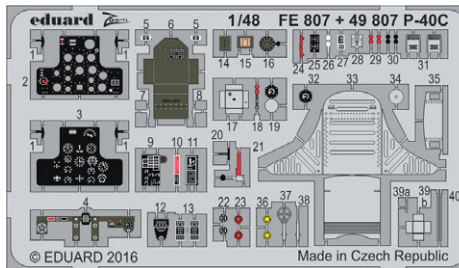

49809 F2H-2
1/48 Kittyhawk

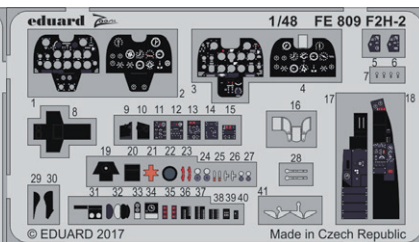
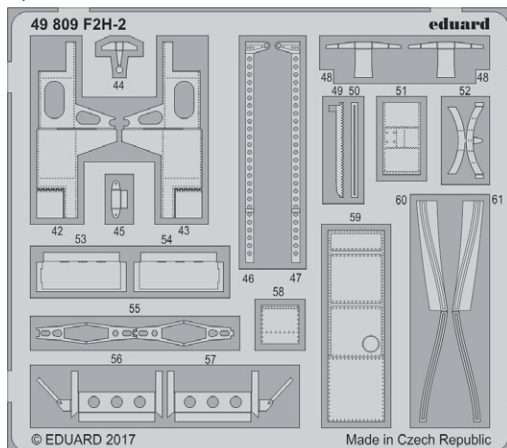

72645 Spitfire Mk.VIII
1/72 Eduard

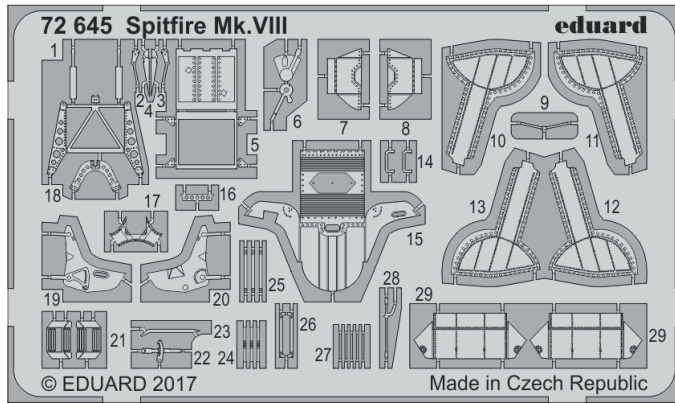

72646 Spitfire Mk.VIII landing flaps
1/72 Eduard

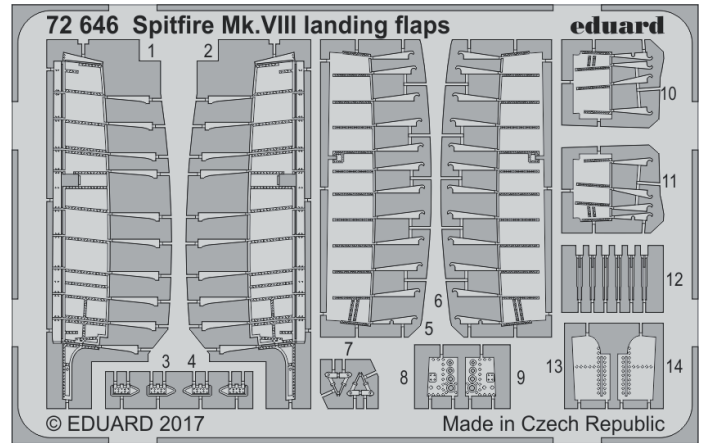

FE807 P-40C
1/48 Bronco

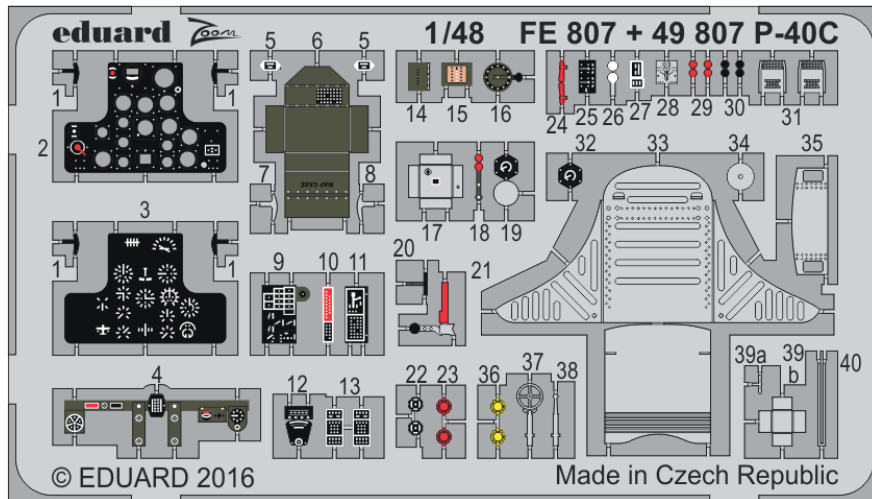

FE809 F2H-2
1/48 Kittyhawk

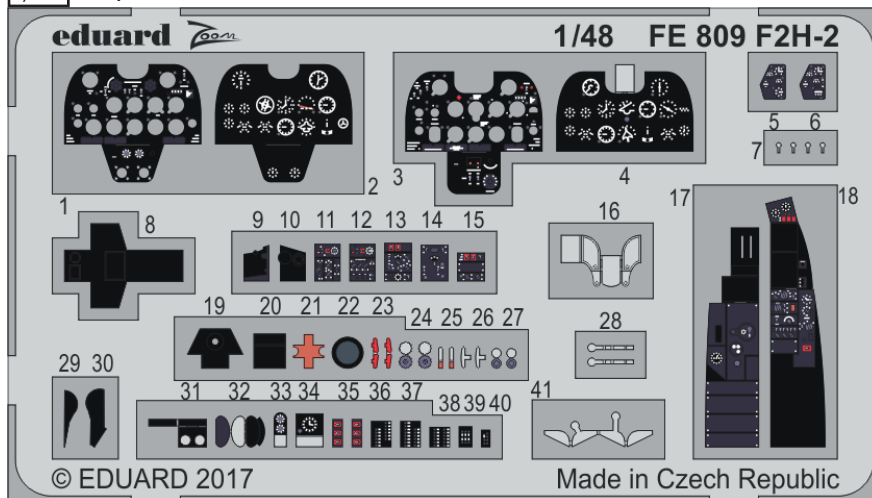

STEELBELTS

53182 Royal Navy ensign flag WWII 1/350

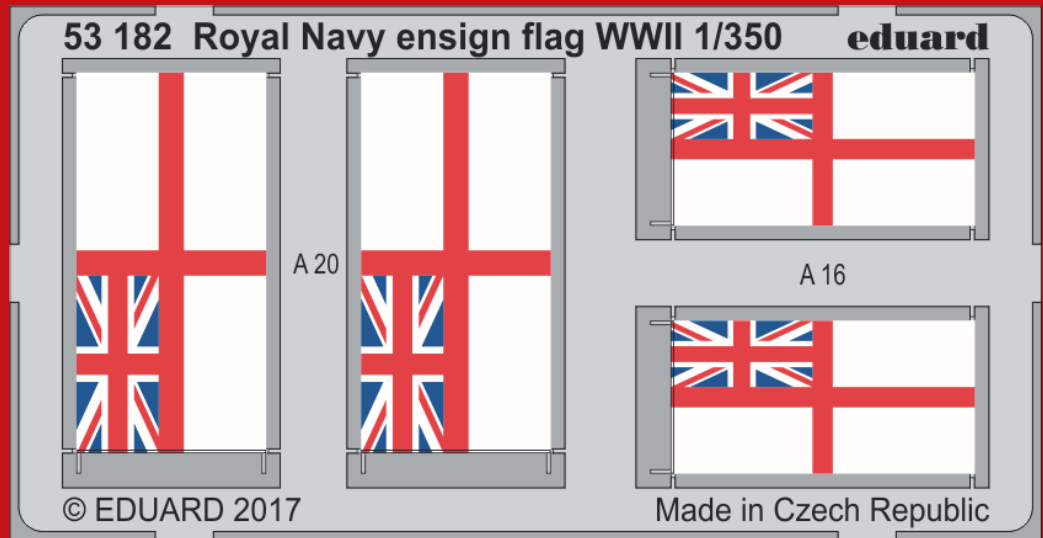

48914 F-14A grilles STEEL 1/48 Tamiya

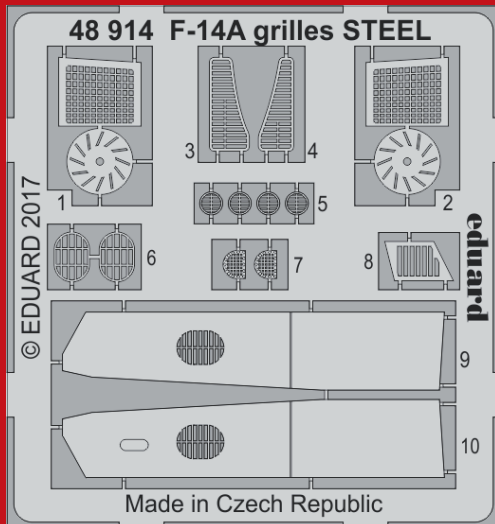

49808 P-40C seatbelts STEEL 1/48 Bronco

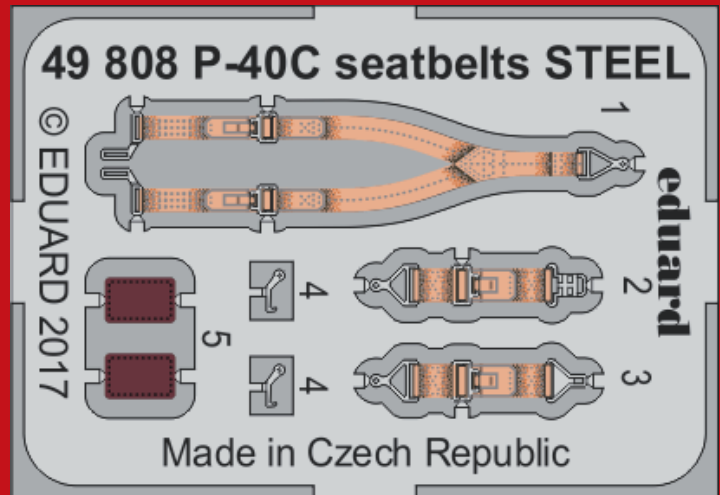

49810 F2H-2 seatbelts STEEL 1/48 Kittyhawk

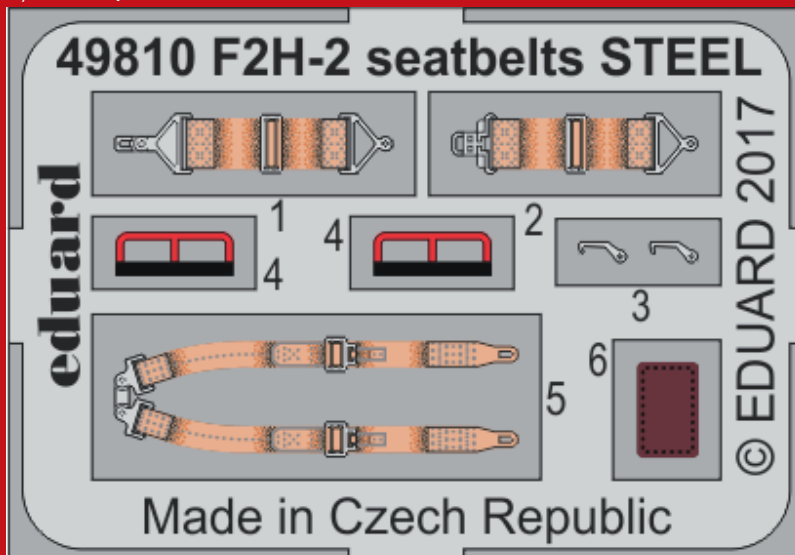

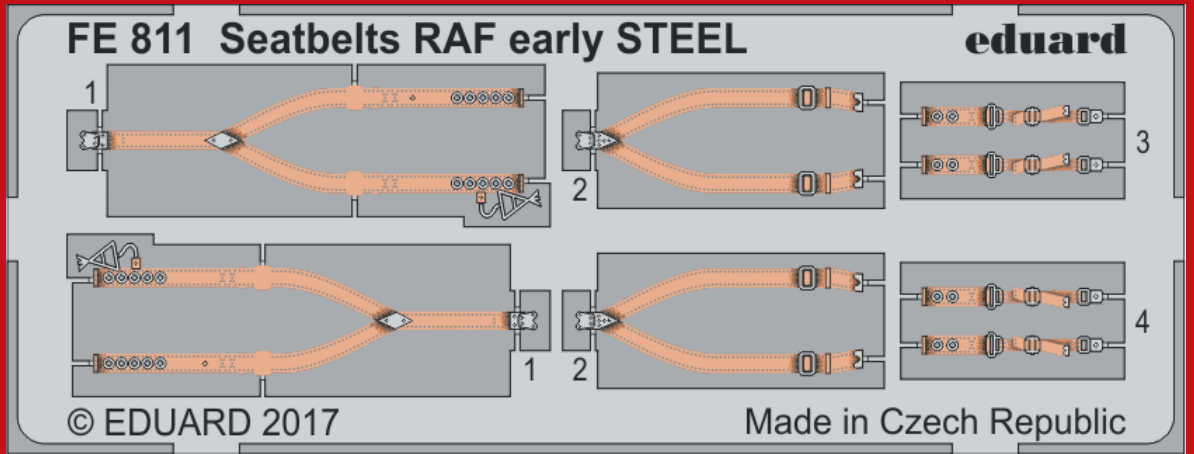

FE812 Seatbelts Luftwaffe WWII fighters STEEL
1/48

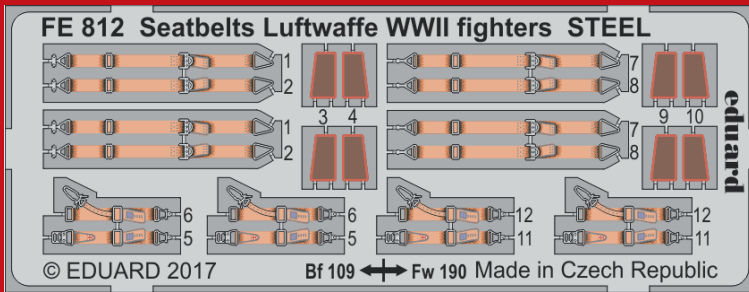

SS581 Seatbelts RAF early STEEL
1/72

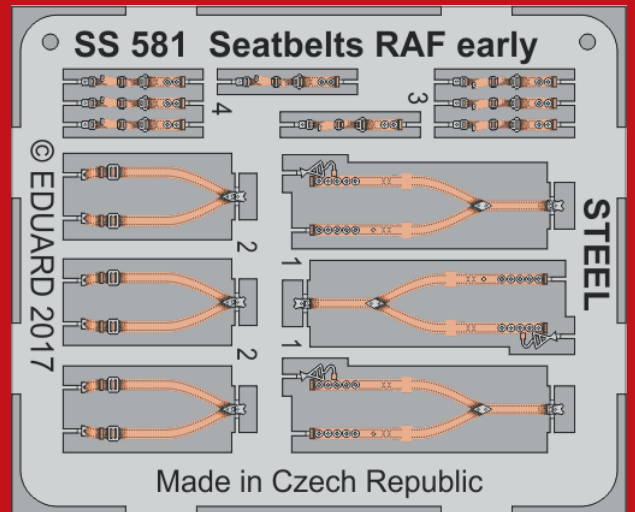

SS582 Seatbelts Luftwaffe WWII fighters STEEL
1/72

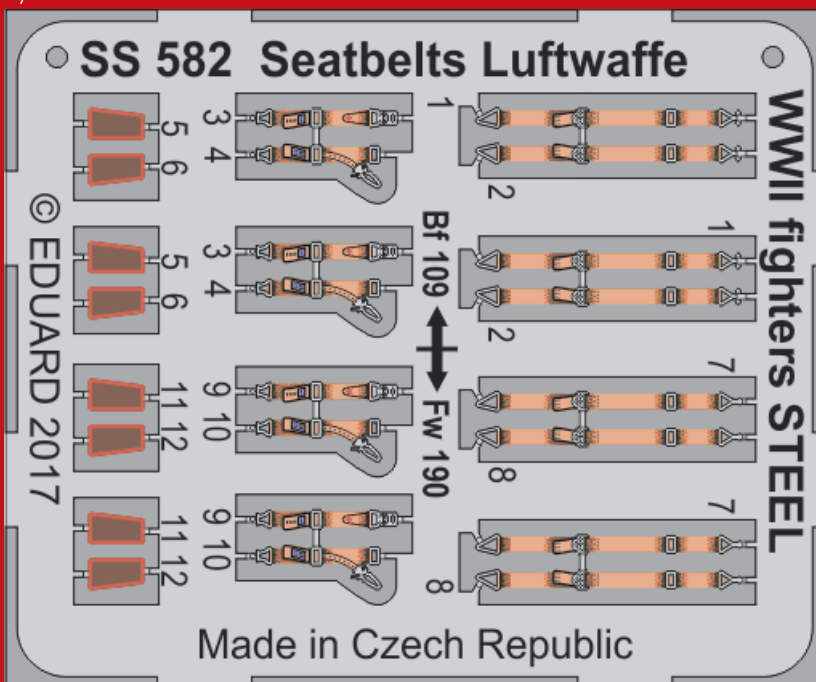

EX542 P-40C
1/48 Bronco

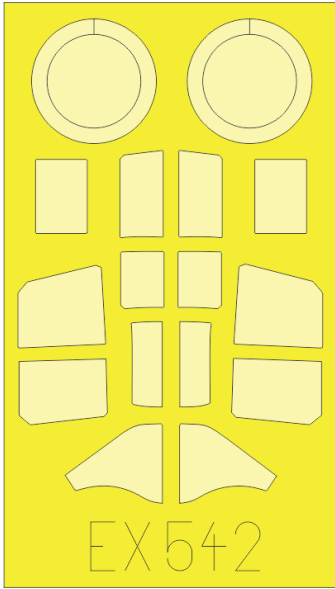

EX543 F2H-2
1/48 Kittyhawk

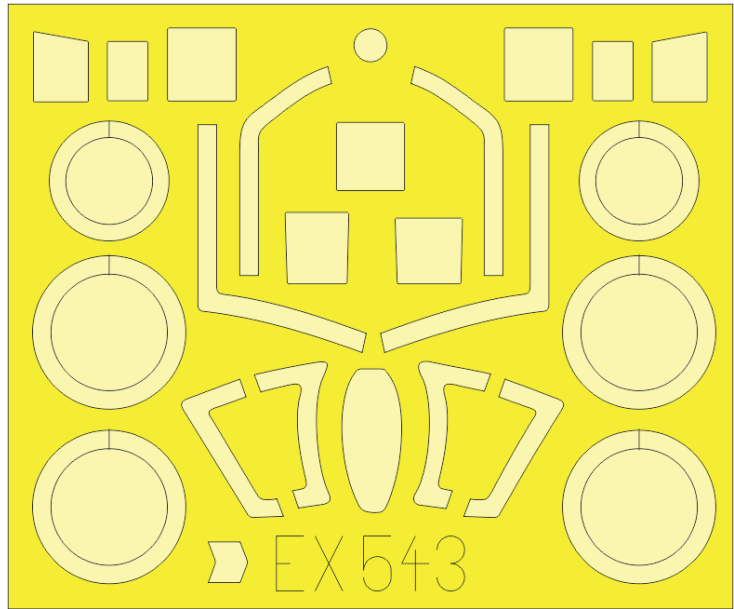

EX544 Bf 109G-2
1/48 Eduard

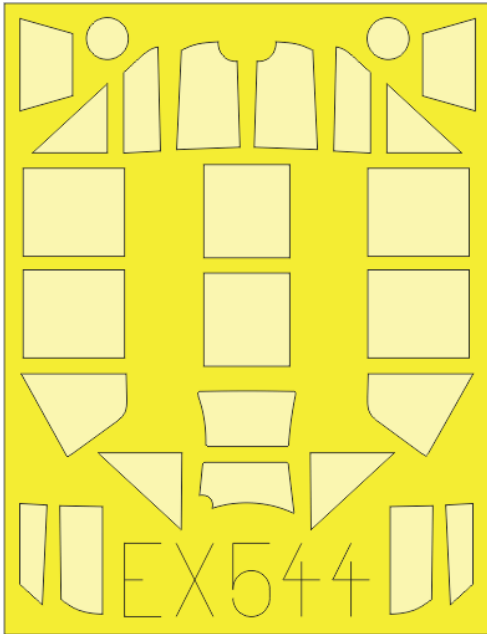

CX478 Spitfire Mk.VIII
1/72 Eduard

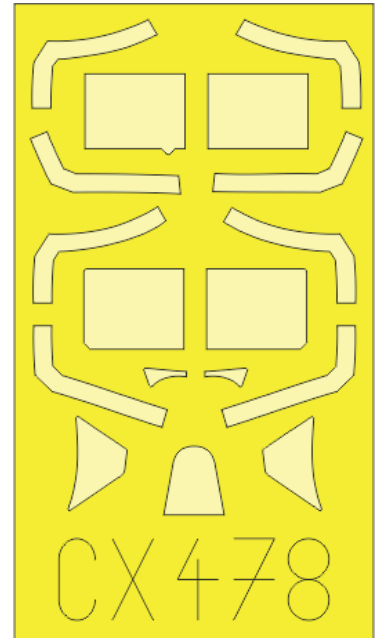

D72013 Spitfire Mk.VIII stencils
1/72 Eduard

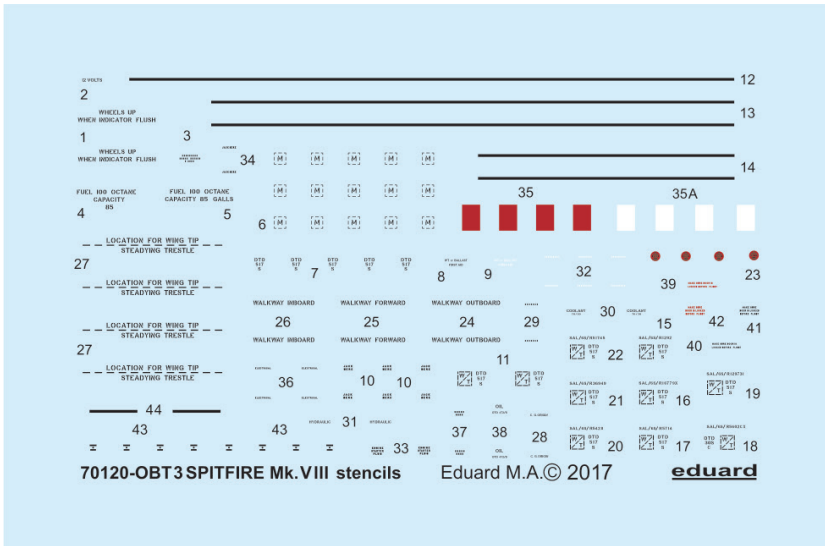

632097 Mk.82 w/airbrake early 1/32

Brassin sada - bomby Mk.82 (brzděné, raná verze) v měřítku 1/32. Obsahuje 6 ks bomb a obtisky s popiskami.

Sada obsahuje:

- resin: 30 dílů,
- obtisk: ano,
- lept: ne,
- maska: ne.

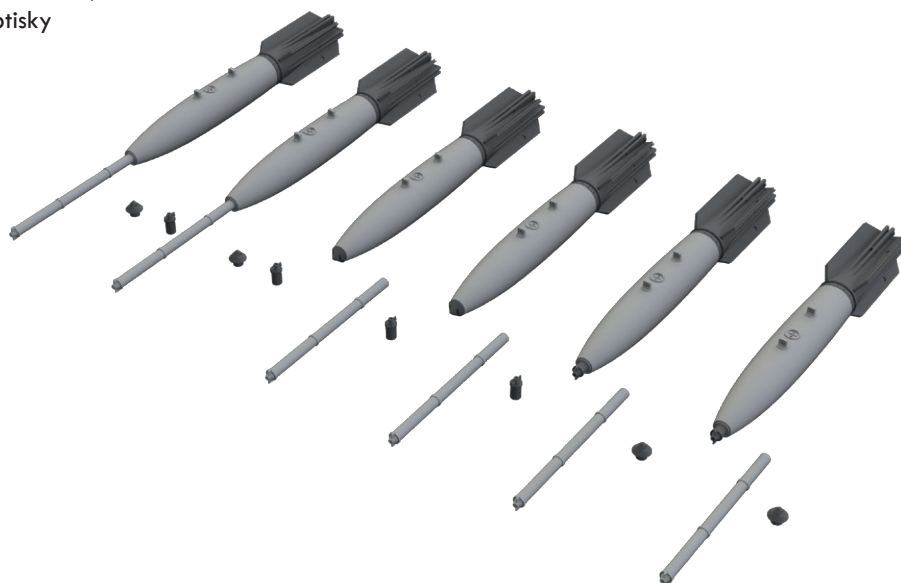

648257 Bf 109G-2/4 radio compartment 1/48 Eduard

Brassin sada – radiostanice pro Bf 109G-2/4 v 1/48 pro stavebnici od Eduardu.

Sada obsahuje:

- resin: 7 dílů,
- obtisk: ne,
- lept: ano,
- maska: ne.

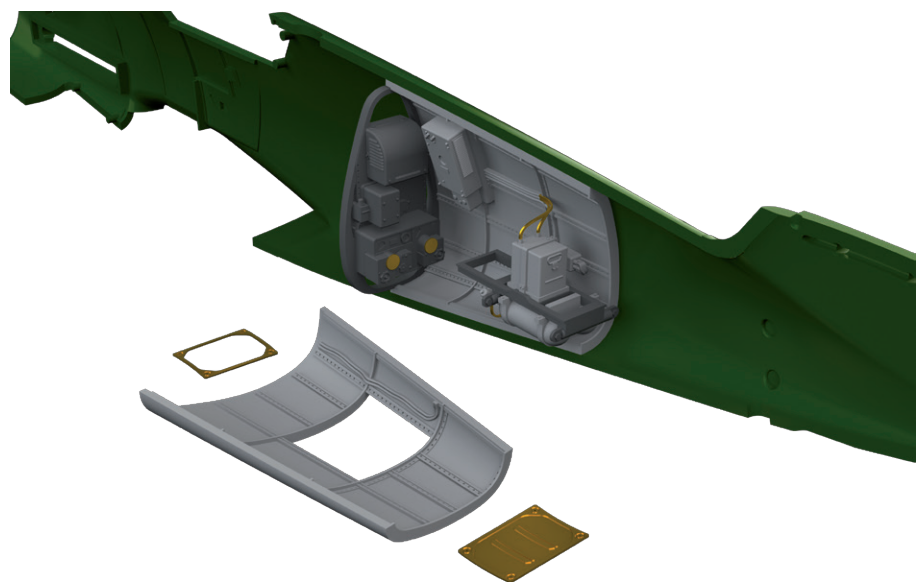

648295 Bf 109G-2 wheels 1/48 Eduard

Brassin sada – kola podvozku pro Bf 109G-2 v měřítku 1/48 od Eduardu. Sada obsahuje kola hlavního podvozku se samostatnými disky a ostruhové kolo s vidlicí.

Sada obsahuje:

- resin: 5 dílů
- obtisk: ne,
- lept: ne,
- krycí maska: ano.

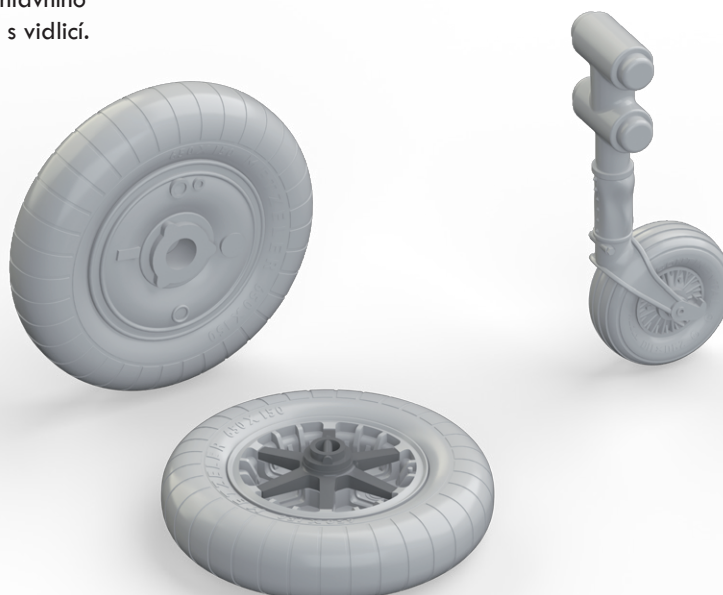

648300 Bf 109F engine & fuselage guns 1/48 Eduard

Brassin sada – motor a trupové zbraně
pro Bf 109F v 1/48 od Eduardu.

Sada obsahuje:
-resin: 46 dílů,
-obtisk: ne,
-lept: ano,
-krycí maska: ne.

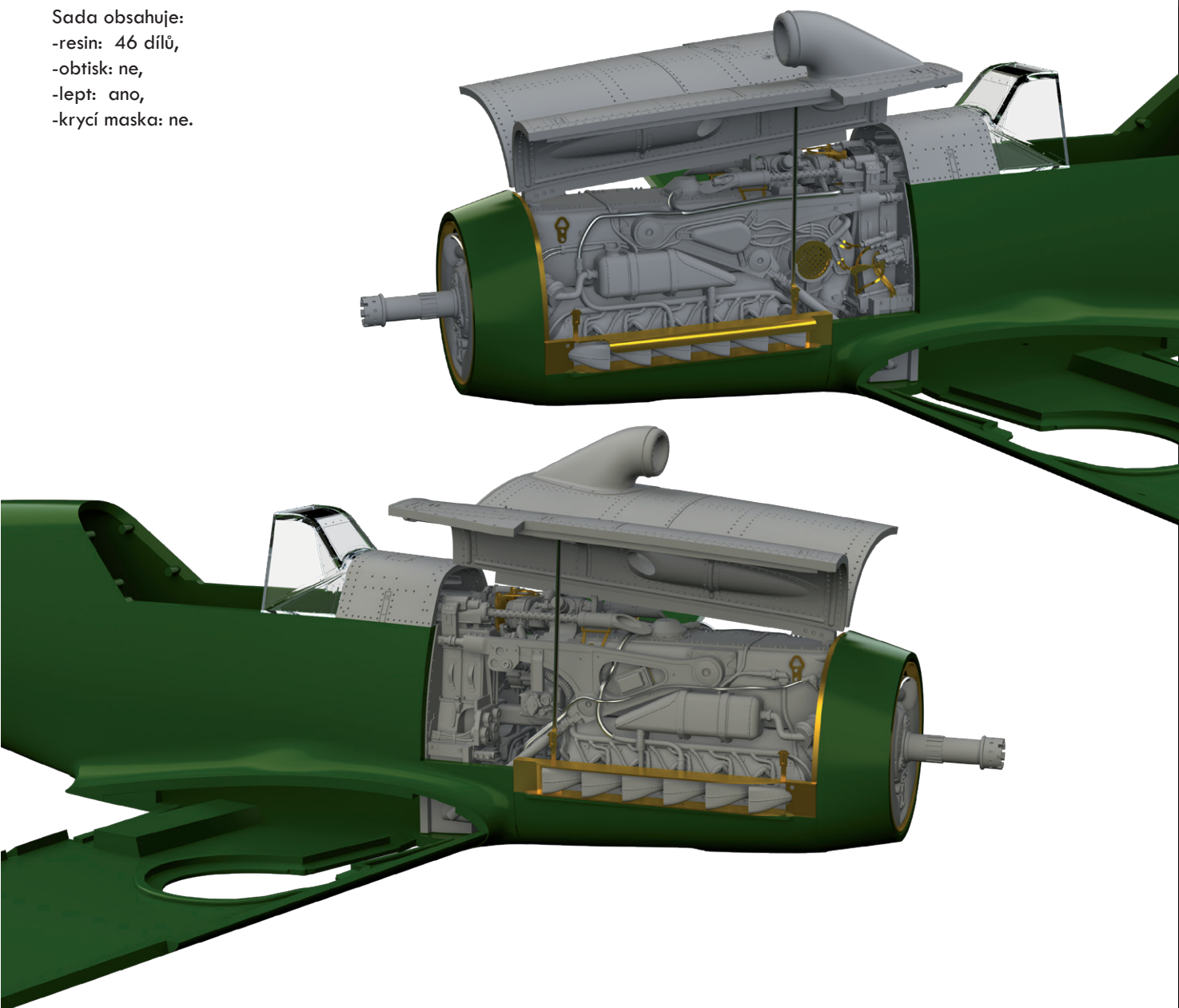

648304 F-14A wheels EARLY 1/48 Tamiya

Brassin sada – kola pro F-14A v měřítku 1/48 od Tamiyi.
Sada se skládá z kol hlavního a předového podvozku
a krycí masky.

Sada obsahuje:
- resin: 8 dílů
- obtisk: ne,
- lept: ne,
- krycí maska: ano.



648308 Bf 109F undercarriage legs BRONZE 1/48 Eduard

Brassin sada – bronzové podvozkové nohy pro Bf 109F v měřítku 1/48 od Eduardu. Sada obsahuje nohy hlavního podvozku (bronz) a podvozkové kryty (resin).

Sada obsahuje:

- bronz: 2 díly,
- resin: 2 díly,
- obtisk: ne,
- lept: ne,
- maska: ne.



648309 Bf 109G undercarriage legs BRONZE 1/48 Eduard

Brassin sada – bronzové podvozkové nohy pro Bf 109G v měřítku 1/48 od Eduardu. Sada obsahuje nohy hlavního podvozku (bronz) a podvozkové kryty (resin).

Sada obsahuje:

- bronz: 2 díly,
- resin: 2 díly,
- obtisk: ne,
- lept: ne,
- maska: ne.



648310 Bf 109G control surfaces 1/48 Eduard

Brassin sada – kormidla pro Bf 109G v 1/48 od Eduardu.

Sada obsahuje:

- resin: 7 dílů,
- obtisk: ne,
- lept: ne,
- maska: ne.

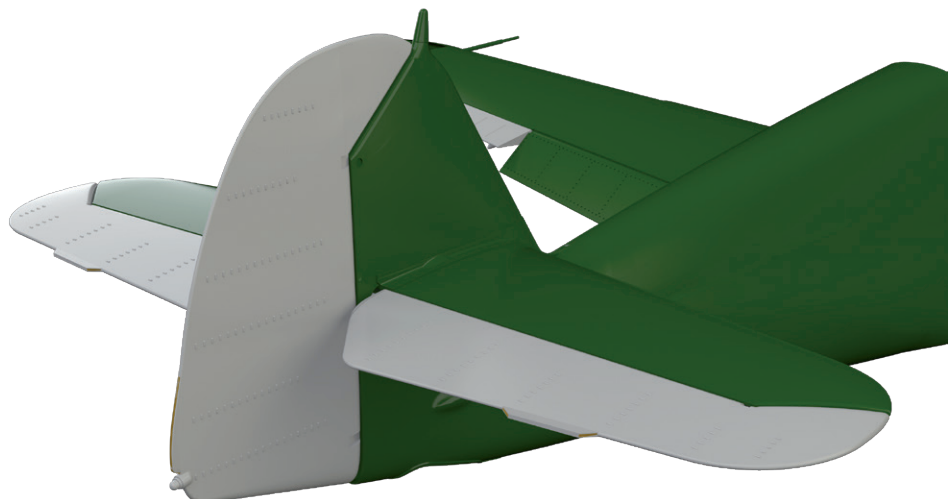

672146 Spitfire Mk.VIII wheels - 4 spoke w/ smooth tire 1/72 Eduard

Brassin sada – 2 kusy čtyřpaprskových kol a ostruha, v měřítku 1/72 pro Spitfire Mk.VIII od Eduardu.

Sada obsahuje:

- resin: 3 díly,
- obtisk: ne,
- lept: ne,
- maska: ano.



672147 Spitfire Mk.VIII wheels - 4 spoke w/ pattern 1/72 Eduard

Brassin sada – 2 kusy čtyřpaprskových kol a ostruha, v měřítku 1/72 pro Spitfire Mk.VIII od Eduardu.

Sada obsahuje:

- resin: 3 díly,
- obtisk: ne,
- lept: ne,
- maska: ano.





Kolekce 4 samostatných sad pro B-17G
v měřítku 1/72 od Airfixu.

- vztlkové klapky,
- exteriér,
- pumovnice,
- krycí maska.

Všechny sady v této kolekci jsou dostupné samostatně,
ovšem jejich spojení v edici BIG ED znamená slevu až 30%.

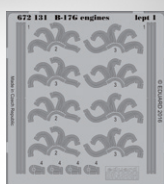
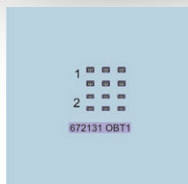
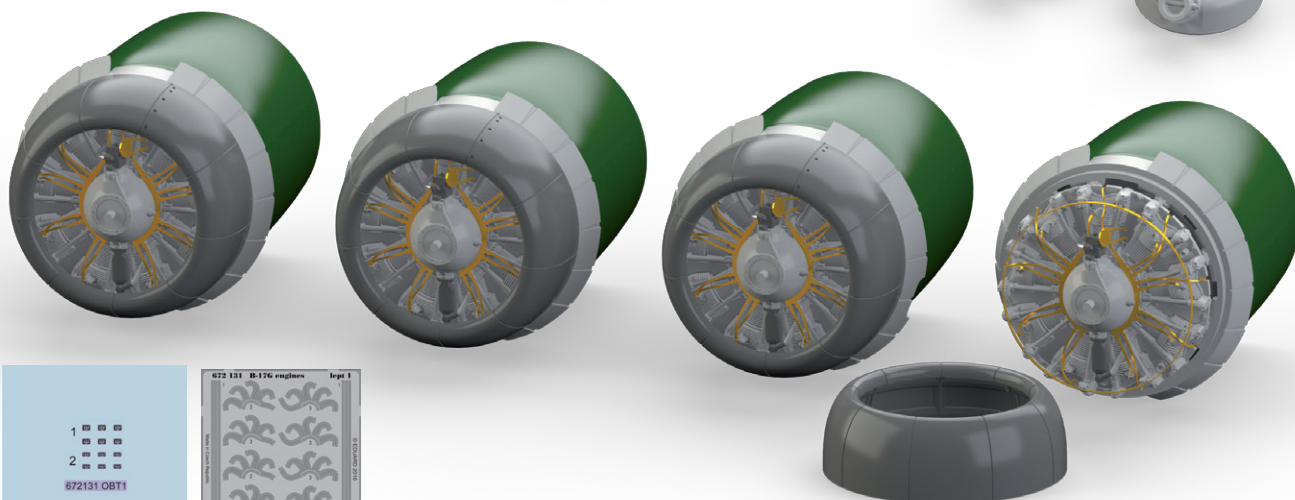
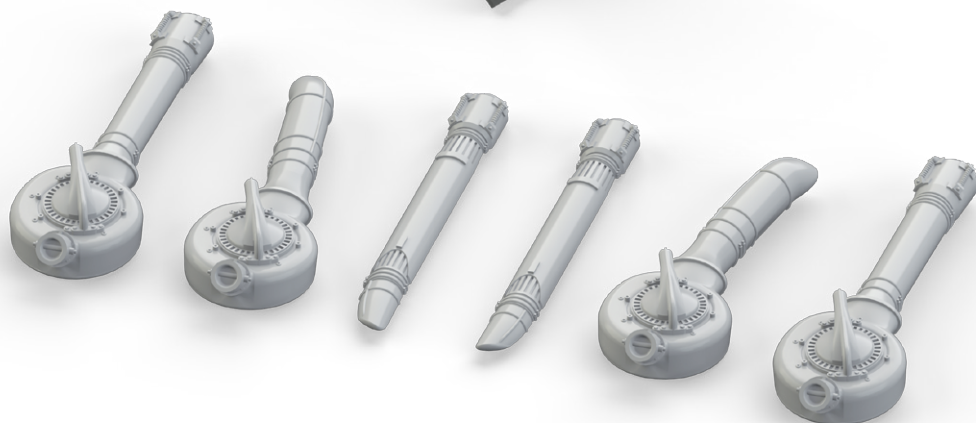
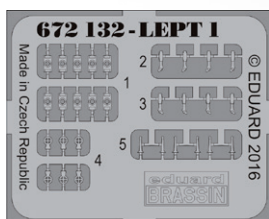
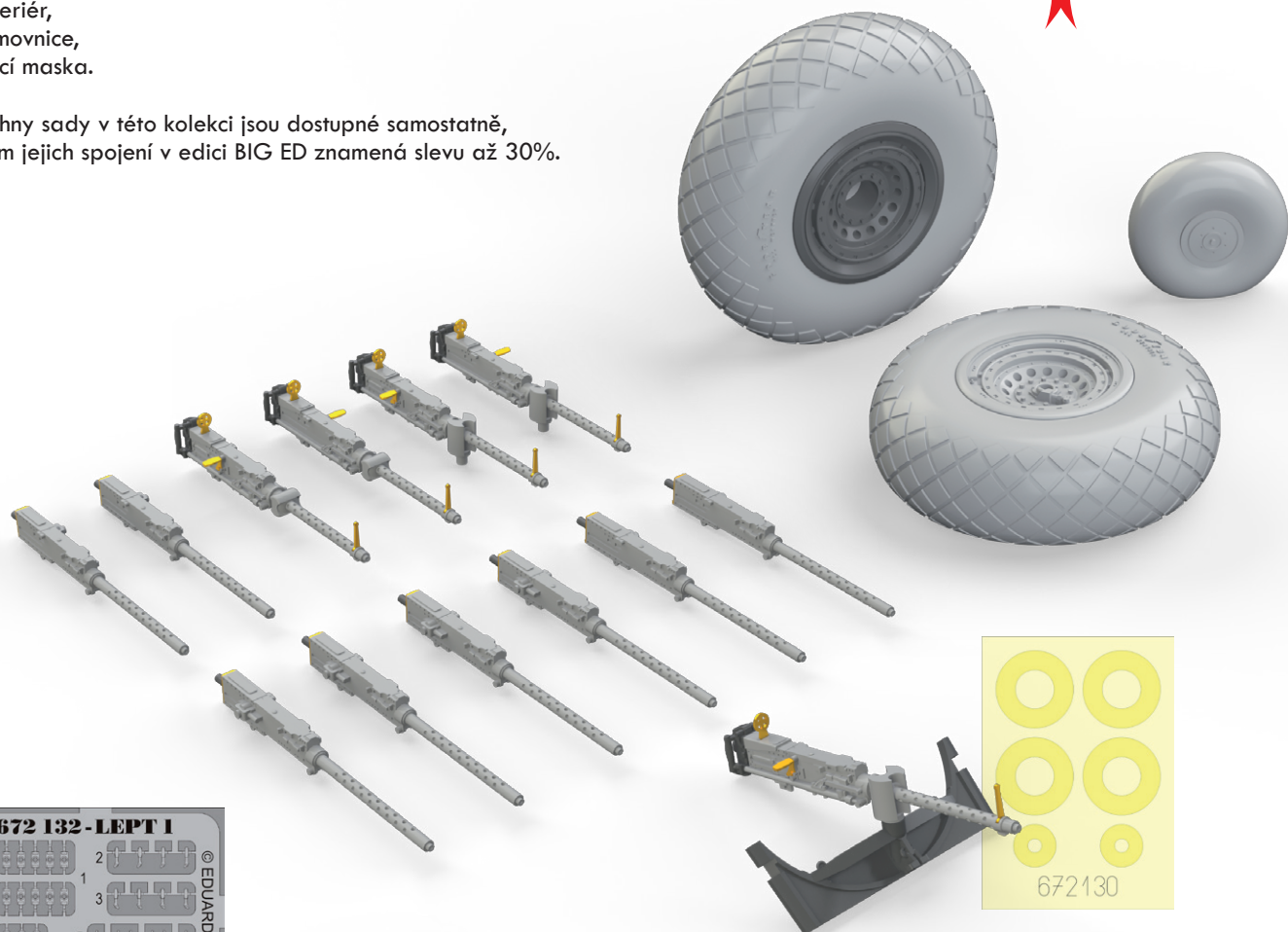

BIG3372 YAK-3 1/32 Special Hobby

- JX195 Yak-3 1/32
- 32394 Yak-3 landing flaps
- 32891 Yak-3
- 32892 Yak-3 seatbelts STEEL

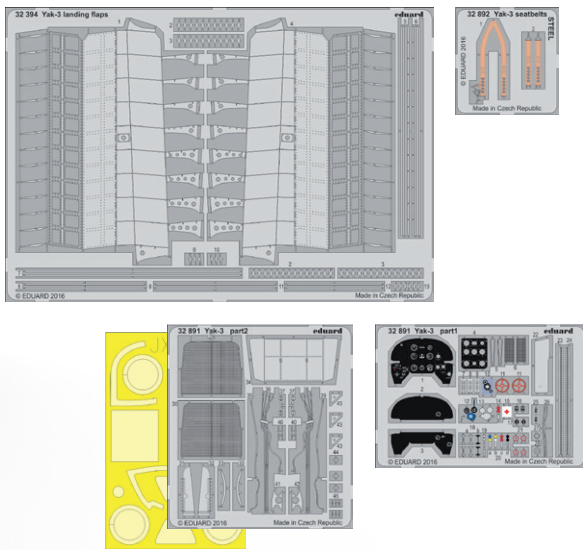

BEST BRASS AROUND
Yak-3
 1/32 Special Hobby

- 32394 Yak-3 landing flaps
- 32891 Yak-3
- 32892 Yak-3 seatbelts STEEL
- JX195 Yak-3 (Mask)

www.eduard.com
 NOVEMBER 2016

BIG49165 VENTURA Mk.II - PART I. 1/48 Revell

- 48902 Ventura Mk.II bomb bay
- 49798 Ventura Mk.II seatbelts STEEL
- 49799 Ventura Mk.II interior

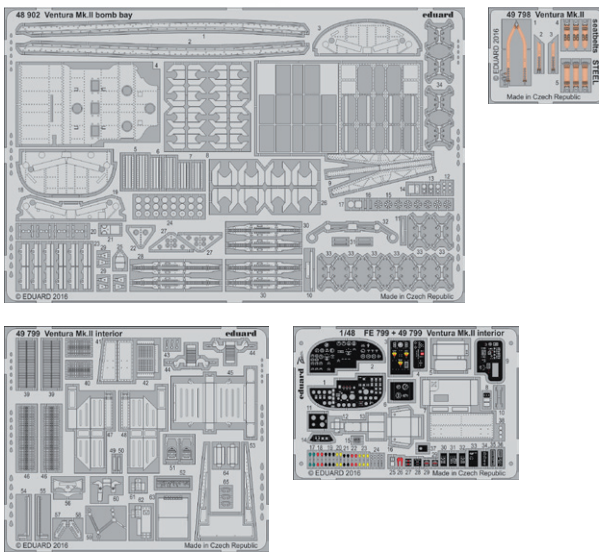

Ventura Mk.II
 1/48 Revell

- EXTERIOR (48900)
- UNDERCARRIAGE (48901)
- BOMB BAY (48902)
- SEATBELTS STEEL (49798)
- INTERIOR (49799)
- INTERIOR Zoom (FE799)
- PAINTING MASK (EX538)

NOVEMBER 2016

BIG49166 Ju 87B-1 1/48 Airfix

- 49800 Ju 87B-1
- 49801 Ju 87B-1 seatbelts STEEL
- EX536 Ju 87B-1 1/48

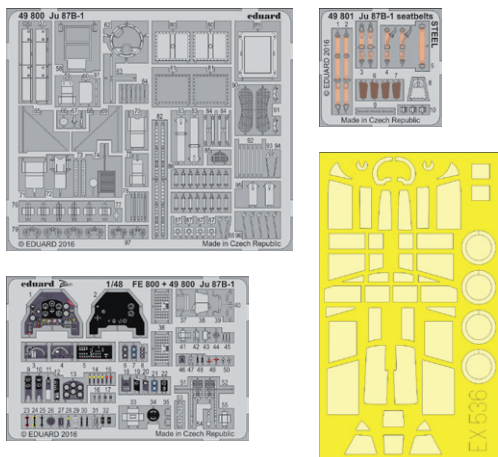

Ju 87B-1
 1/48 Airfix

- + EXTERIOR+INTERIOR (49800)
- + SEATBELTS STEEL (49801)
- + INTERIOR Zoom (FE800)
- + PAINTING MASK (EX536)

NOVEMBER 2016

B

BIG-ED SETS

BIG49167 T-33A 1/48 Great Wall Hobby

- 48903 T-33A landing flaps
- 49796 T-33A
- 49797 T-33A seatbelts STEEL
- EX533 T-33A

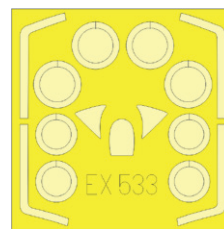
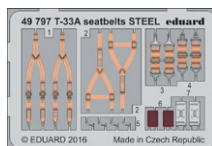
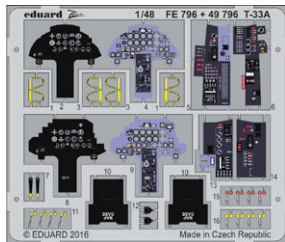
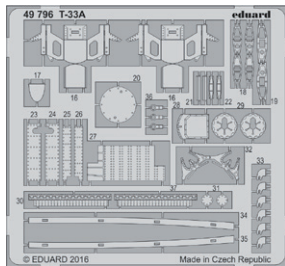
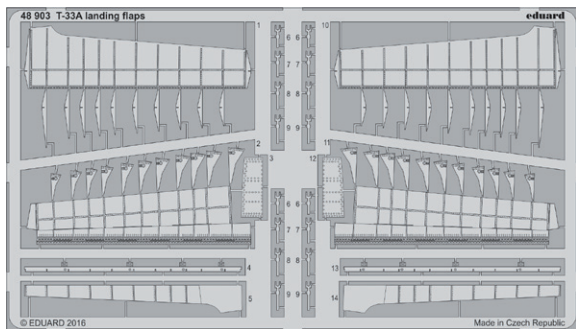

BIG72120 He 111H-6 1/72 Airfix

- 72634 He 111H-6 exterior
- 72635 He 111H-6 bomb bay
- 73573 He 111H-6 seatbelts STEEL
- 73574 He 111H-6 interior
- CX467 He 111H-6 1/72

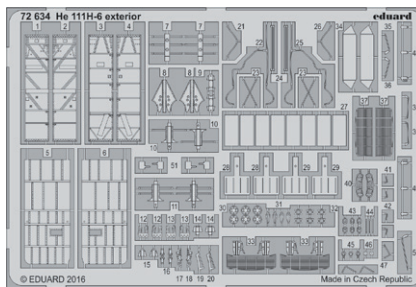
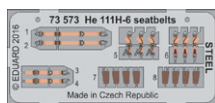
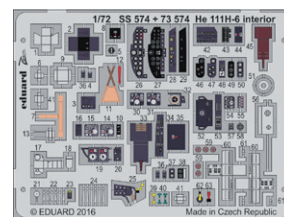
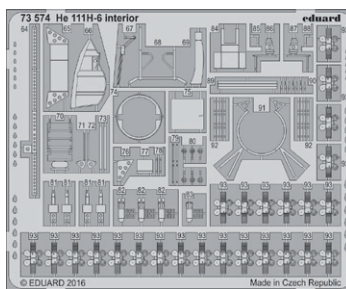
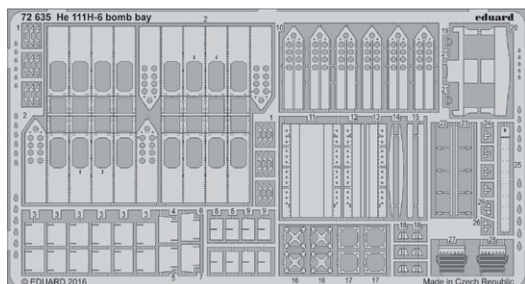

BIG72121 B-17G - PART II. 1/72 Airfix

- 72629 B-17G landing flaps
- 72630 B-17G bomb bay
- 72631 B-17G exterior
- CX464 B-17G

