

INFORMACE PRO DISTRIBUTORY

KVĚTEN 2024

Dobrý den, vážení přátelé,

Dovolte, abych vás stručně seznámil s novinkami připravovanými na květen 2024.

STAVEBNICE

Novinky pro květen jsme zvolili v souvislosti s nadcházejícím 80. výročím spojenecké invaze v Normandii v rámci operace Overlord.

Hlavní květnovou novinkou bude premiéra stavebnice P-51B Mustang v měřítku 1/48, kterou jsme připravili jako Dual Combo v edici Limited pod názvem OVERLORD: D-DAY MUSTANGS / P-51B MUSTANG DUAL COMBO 1/48. Jedná se o novinku, na kterou zákaznická komunita čeká s velkým zájmem. Výběr obtisků umožňuje postavit dva z devíti amerických a jednoho britského letounu z období vylodění v Normandii a následných operací během června 1944. Zastoupeny budou 4th, 352nd, 354th, 355th, 357th, 361st a 363th Fighter Group s pestře zbarvenými stroji z léta 1944. Ve výběru nechybí legendární stroj „Salem Representative“, s nímž létal Lt. Ralph K. „Kid“ Hofer z 334th FS, 4th FG a RAF je zastoupena známým letounem, s nímž létal S/Ldr Eugeniusz „Dziubek“ Horbaczewski z No. 315 (Polish) Squadron. Součástí stavebnice jsou také masky a barvené leptané díly.

Současně s touto stavebnicí vydáváme i její rozšířenou verzi, Royal Class P-51B MUSTANG DUAL COMBO 1/48 s katalogovým číslem R0019. Ta není součástí běžné skladové nabídky našeho zboží a je dostupná pouze v předprodeji, s nímž jsme naše partnery v minulých dnech oslovili. Pozdější objednávky edice Royal Class v rámci doplnění skladových položek nebude možné.

P-51B je jedním z obchodních vrcholů letošního roku. Je to kvalitně připravená a vyrobená stavebnice slavného typu letadla, plná barevných schémat slavných válečných letadel a příběhů jejich pilotů. Jako taková je jednou z mála velkých obchodních příležitostí. Jsme si jisti, že to všechno víte a tuto příležitost neproměškáte!

Dalšími dvěma stavebnicemi, které se váží k 80. výročí operace Overlord jsou Spitfire Mk.IXc Late v edici Weekend. Jejich boxarty budou mít spojitost s boji nad Normandií v červnu 1944 a každá z nich nabídne obtisky pro čtyři stroje. Prvním Spitfire bude vydán v měřítku 1/48 a na jeho boxartu bude Novozélanďan – P/O Johnnie Houlton od No. 485 Sqn. Obtisky umožní postavit také stroj W/Cdr Johnnie Johnsona, Spitfire francouzského stíhacího esa Cpt. M. Boudiera nebo letoun nejspěšnějšího řeckého stíhacího letce S/Ldr J. Plagise.

Druhou stavebnicí Spitfire Mk.IXc, tentokrát v měřítku 1/72, který jsme připravili s invazní tematikou bude zdobit boxart se strojem legendárního velitele No. 144 Wing RAF, W/Cdr Johnnie Johnsona. Také další tři obtiskové varianty budou shodné, jako u výše zmíněné stavebnice v měřítku 1/48.

Osmdesáté výročí operace Overlord je další výjimečnou obchodní příležitostí. Kromě výše zmíněných novinek máme v naší nabídce stavebnice několik dalších položek s tematikou Invaze. Zkuste se zamyslet, zda jich nevyužít během letošního jara a léta, kdy bude výročí Invaze v centru zájmu nejen modelářů. Seznam stavebnic s tematikou Operace Overlord:

8281 Spitfire Mk. IXc late version 1/48 ProfiPACK

82122 Tempest Mk. V series 2 1/48 ProfiPACK

84172 P-51D-5 1/48 Weekend

84183 Spitfire Mk.IXc 1/48 Weekend

84195 Tempest Mk. V Series 1 1/48 Weekend

7466 Spitfire Mk. IXc 1/72 Weekend

The Bloody Hundredth 1943, B-17F 1/48

Tentokrát bychom vás rádi informovali o stavebnici, kterou vydáme v srpnu 2024 a vzhledem k tomu, že se bude jednat o velmi specifickou limitovanou edici, potřebujeme vaši zpětnou vazbu ohledně odhadovaného počtu stavebnic, které si objednáte.

Ve spolupráci s firmou HKM a vedením 100th Bomb Group Foundation připravíme stavebnici bombardéru B-17F v měřítku 1/48, která bude zaměřena na legendární jednotku, jež dostala přezdívku The Bloody Hundredth. Pro tento účel ve spolupráci s firmou HKM připravujeme novou vstřikovací formu, která umožní postavit varianty přídě, jež dosud nebyly ve stavebnici k dispozici. To nám umožní vybrat markiny legendárních strojů, které u jednotky v roce 1943 sloužily.

Rosie's Riveters, B-17F-120-BO, 42-30758, LD-W

Piccadilly Lily, B-17F-30-VE, 42-5864, EP-A

Hard Luck!, B-17F-55-DL, 42-3413, LN-V

Sunny II, B-17F-120-BO, 42-30796, EP-K / EP-J

Alice from Dallas, B-17F-30-VE, 42-5867, LN-O

Skipper, B-17F-45-DL, 42-3307, EP-N

Horny, B-17F-40-VE, 42-5957, XR-D

Stavebnice bude doplněna maskami, fotoleptanými díly, brassinovými díly a její součástí bude i plakát malíře Piotra Forkasiewiczze.

V příštích dnech se na vás obrátíme s dotazy na vaše předpokládané objednávky této položky v separátním mailingu. Na konci března budeme objednávat výlisky u HKM a stanovíme také velikost edice, tedy počet vydaných stavebnic. Protože jde o velkou a nákladnou investici, bude velikost edice stanovena striktně podle stavu předobjednávek. Z toho pak plyne, že ten, kdo nepředobjedná, s vysokou pravděpodobností tuto položku už nebude moci objednat. Prosíme vás proto, abyste se důkladně zamysleli nad svými předpokládanými prodeji této stavebnice a byli připraveni sdělit nám příští týden vaše předobjednávky. Děkujeme vám za pochopení a spolupráci!

DOPLŇKOVÉ SADY – BRASSIN

Doplňkům bude v květnu dominovat P-51B Mustang v měřítku 1/48. V tomto měsíci vydáme tři sady kol, dvě sady výfuků, sedačku, bronzové podvozkové nohy a zbraňové šachty v křídle. A chybět nebude sada LööK.

Pro stavebnici F-16C firmy Kinetic jsme pro květen připravili dvě sady kokpitů pro Block 52 (jejich provedení se postupně měnilo) a také sadu pro podvozkovou šachtu.

Sadu dvou sedaček vydáme pro stavebnici L-39 v měřítku 1/72 (Eduard). Tento set výrazně vylepší vzhled kokpitu modelu z této starší stavebnice.

Pro stavebnici Gannet v měřítku 1/48 firmy Airfix jsme navrhli sadu kol a sadu LööK.

Sady LööK jsme pro květen připravili i pro stavebnice 109G-6

a Bf 109F v měřítku 1/72 (Eduard).

Sady LööKplus jsou navrženy v měřítku 1/48 pro Fw 190A-7 (Eduard) a stavebnici F-35B firmy Tamiya.

DOPLŇKOVÉ SADY – LEPTY, MASKY, OBTISKY

Firma Italeri vrátila do své nabídky stavebnici stíhacího dvouplošníku CR-32 v měřítku 1/72. Proto vracíme do nabídky naše dřívě vydané a vyprodané lepty. Obdobná situace je i u reedice stíhacího letounu MC.200 stejného výrobce, v měřítku 1/48. Část dílů ale zjednodušujeme kvůli většímu komfortu stavby.

Pro stavebnici palubního stíhacího letounu FM-1 v měřítku 1/48 firmy Tamiya jsme pro květen připravili dvě sady Zoom, velkou sadu a klapky.

Sadu leptů jsme připravili pro stavebnici Buccaneer S.2B v měřítku 1/48 firmy Airfix. Tato verze letounu byla používána ve válce v Zálivu.

Pro stavebnici Sd.Kfz. 251/18 Ausf. A v měřítku 1/35 firmy ICM vydáme sadu leptů včetně některých částí, které budou navrženy jako 3D obtisky řady Space.

Ke stavebnici eskortní letadlové lodi USS Sangamon CVE-26 v měřítku 1/350 firmy Trumpeter máme pro květen připravenou první sadu letů.

Sadu Space máme pro květen samozřejmě připravenou v měřítku 1/48 pro stavebnici P-51B/C (Eduard). V tomto měřítku budou v prodeji i sady pro Buccaneer S.2B a Buccaneer S.2B Gulf War (Airfix), FM-1 (Tamiya), F-14A (GWH) a MC.200 (Italeri). V měřítku 1/72 je pro květen připravena jedna sada, určená pro stavebnici CR.32 firmy Italeri.

Mimo standardní nabídky masek jsou pro květen připraveny i tři sady masek pro výstřední markiny stavebnice FM-1 v měřítku 1/48 firmy Tamiya. Masky pro standardní americké výstřední znaky budou v měřítku 1/48 k dispozici také pro stavebnici P-51B/C (Eduard)

V řadě 3D obtisků Eddie the riveter jsme pro květen připravili celkem čtyři sady. V měřítku 1/32 to budou panely potahu a kruhové řady nýtů. V měřítku 1/48 a 1/72 jsou rovněž připraveny kruhové řady nýtů.

EXPEDICE DUBNOVÝCH NOVINEK a PŘEDOBJEDNÁVKY KVĚTNOVÝCH NOVINEK

Jako každý měsíc vás prosím o zaslání **předobjednávek na květnové novinky, nejlépe do úterý 2. dubna 2024**. Na základě vašich předobjednávek zadáváme počty položek do výroby. V případě, že vaši předobjednávku nemáme k dispozici, negarantujeme vám dodání všech položek z vaší budoucí objednávky, **protože jich nemusí být k dispozici dostatek. Takové situace nastávají především u položek řady LIMITED. Dubnové novinky budou připraveny k expedici od středy 20. března 2024.**

Pokud potřebujete více informací, je vám něco nejasné nebo potřebujete jakoukoli pomoc, neváhejte nás kontaktovat na adrese departmentu nebo na mojí adrese.

Děkují vám za pozornost a za spolupráci!

Jan Bobek

Výsledná podoba zobrazených produktů se může změnit.

Návody, více fotografií a informací naleznete na www.eduard.com

Tento leták je volně stažitelný na www.eduard.com.

eduard

NOVINKY KVĚTEN 2024

RYCHLÝ NÁHLED
PRO DETAIL KLIKNĚTE NA TLAČÍTKO

PLASTIKOVÉ MODELY



11181 **OVERLORD: D-DAY MUSTANGS Dual Combo**
1/48 Limited

DETAIL



84199 **Spitfire Mk.IXc late**
1/48 Weekend

DETAIL



7473 **Spitfire Mk.IXc late**
1/72 Weekend

DETAIL

MASKY

EX1029	FM-1	1/48	Tamiya
EX1030	FM-1 TFace	1/48	Tamiya
EX1031	FM-1 US national insignia	1/48	Tamiya
EX1032	FM-1 US national insignia w/ red outline	1/48	Tamiya
EX1033	FM-1 British national insignia	1/48	Tamiya
EX1034	Buccaneer S.2B	1/48	Airfix
EX1035	Buccaneer S.2B TFace	1/48	Airfix
EX1036	P-51B/C framed canopy TFace	1/48	Eduard
EX1037	P-51B/C Malcolm Hood canopy TFace	1/48	Eduard
EX1038	P-51B/C US national insignia	1/48	Eduard
EX1039	MC.200 TFace	1/48	Italeri
EX1040	F-14A windshield TFace	1/48	Great Wall Hobby
CX662	CR.32	1/72	Italeri

SPACE



3DL48174 **FM-1 SPACE**
1/48 Tamiya
(2 části)

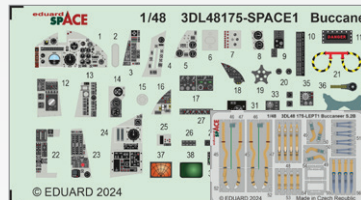

3DL48175 **Buccaneer S.2B SPACE**
1/48 Airfix
(2 části)

DETAIL

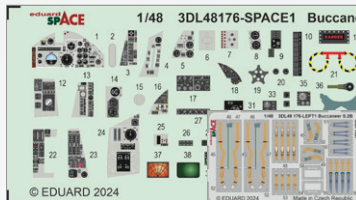

3DL48176 **Buccaneer S.2B Gulf War SPACE**
1/48 Airfix
(2 části)

DETAIL



3DL48177 **P-51B/C SPACE**
1/48 Eduard
(2 části)

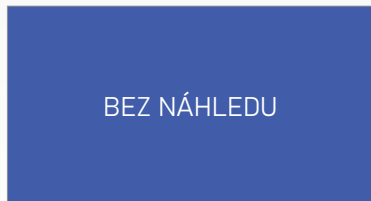

3DL48178 **F-14A SPACE**
1/48 Great Wall Hobby
(2 části)



3DL48179 **MC.200 SPACE**
1/48 Italeri
(2 části)



3DL72031 **CR.32 SPACE**
1/72 Italeri
(2 části)

NOVINKY KVĚTEN 2024

RYCHLÝ NÁHLED
PRO DETAIL KLIKNĚTE NA TLAČÍTKO

FOTOLEPTY

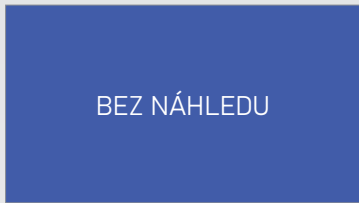

53309 USS Sangamon CVE-26
1/350 Trumpeter
(1 část)

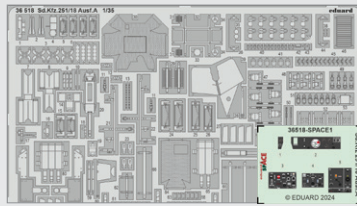

36518 Sd.Kfz. 251/18 Ausf. A
1/35 ICM
(1 fotolept a SPACE část)

DETAIL

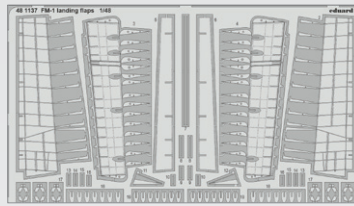

481137 FM-1 landing flaps
1/48 Tamiya
(1 část)

DETAIL

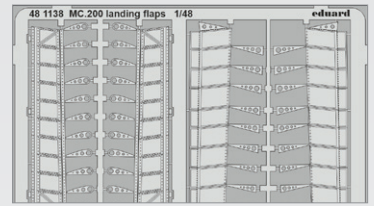

481138 MC.200 landing flaps
1/48 Italeri
(1 část)

DETAIL

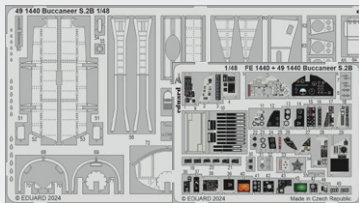

491440 Buccaneer S.2B
1/48 Airfix
(2 části)

DETAIL

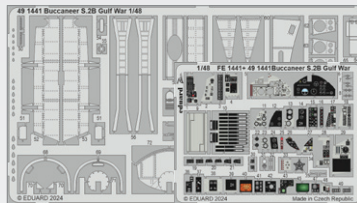

491441 Buccaneer S.2B Gulf War
1/48 Airfix
(2 části)

DETAIL

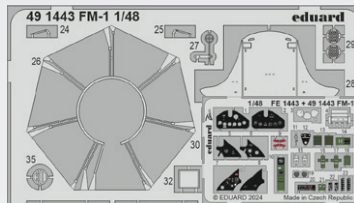

491443 FM-1
1/48 Tamiya
(2 části)

DETAIL

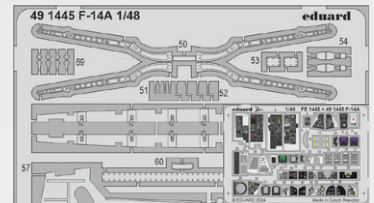

491445 F-14A
1/48 Great Wall Hobby
(2 části)

DETAIL

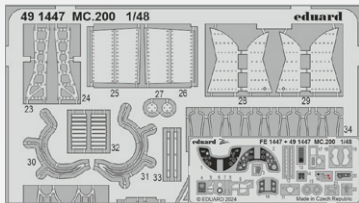

491447 MC.200
1/48 Italeri
(2 části)

DETAIL

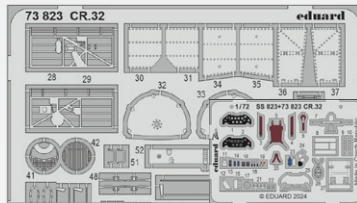

73823 CR.32
1/72 Italeri
(2 části)

DETAIL

FOTOLEPTY

ZOOM

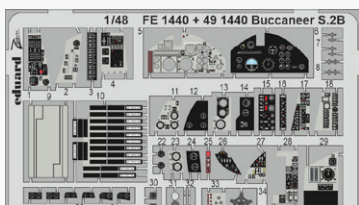

FE1140 Buccaneer S.2B
1/48 Airfix
(1 část)

DETAIL

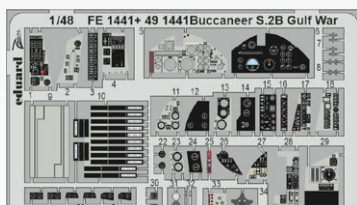

FE1441 Buccaneer S.2B Gulf War
1/48 Airfix
(1 část)

DETAIL

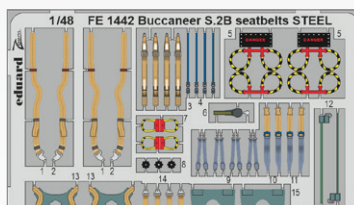

FE1442 Buccaneer S.2B seatbelts
STEEL 1/48 Airfix
(1 část)

DETAIL

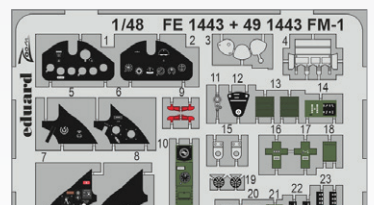

FE1443 FM-1
1/48 Tamiya
(1 část)

DETAIL

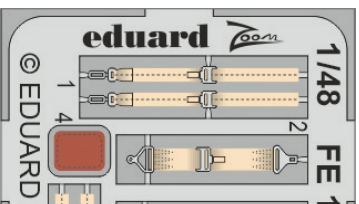

FE1444 FM-1 seatbelts STEEL
1/48 Tamiya
(1 část)

DETAIL

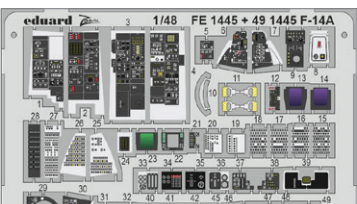

FE1445 F-14A
1/48 Great Wall Hobby
(1 část)

DETAIL

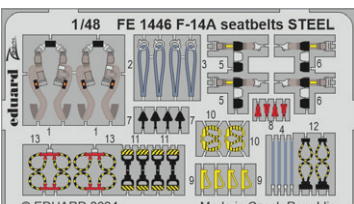

FE1446 F-14A seatbelts STEEL
1/48 Great Wall Hobby
(1 část)

DETAIL

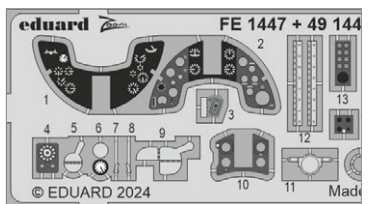

FE1447 MC.200
1/48 Italeri
(1 část)

DETAIL

FOTOLEPTY

ZOOM

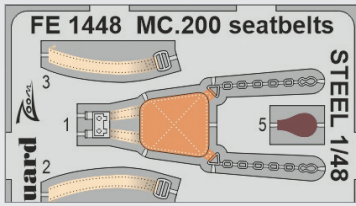

FE1448 MC.200 seatbelts STEEL
1/48 Italeri
(1 část)

DETAIL

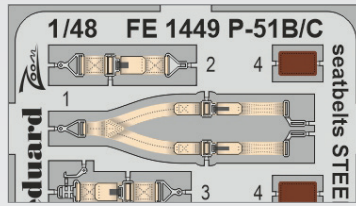

FE1449 P-51B/C seatbelts STEEL
1/48 Eduard
(1 část)

DETAIL

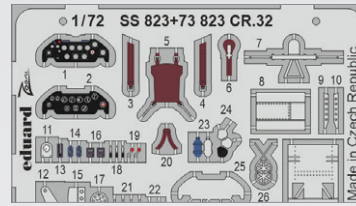

SS823 CR.32
1/72 Italeri
(1 část)

DETAIL

SADY BIG ED



BIG5371 USS Iowa
BB-61 1/350
Hobby Boss

DETAIL



BIG49403 Ki-21-I
1/48 ICM

DETAIL

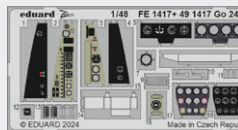

BIG49404 Go 244B
1/48 ICM

DETAIL

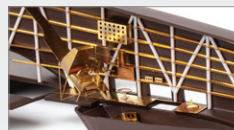

BIG49405 SM.79
1/48 Eduard

DETAIL

EDDIE THE RIVETER

NO PREVIEW

ER32004 Surface
panels 1/32

NO PREVIEW

ER32005 Single radial
rows 1/32

NO PREVIEW

ER48010 Single radial
rows 1/48

NO PREVIEW

ER72005 Single radial
rows 1/48

NOVINKY KVĚTEN 2024

RYCHLÝ NÁHLED
PRO DETAIL KLIKNĚTE NA TLAČÍTKO

BRASSIN



644263 Gannet AS.1/AS.4
LööK 1/48 Airfix

DETAIL

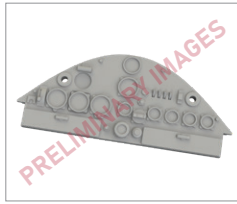

644266 Bf 108 **LööK**
1/48 Eduard

DETAIL

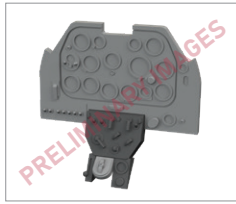

644268 P-51B/C **LööK**
1/48 Eduard

DETAIL

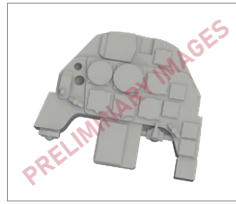

674006 Bf 109G-6 **LööK**
1/72 Eduard

DETAIL

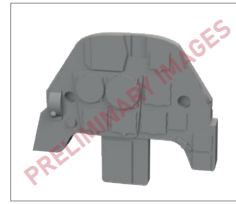

674007 Bf 109F **LööK**
1/72 Eduard

DETAIL

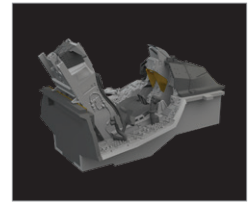

648972 F-16C Block 52 till
1996 cockpit **PRINT**
1/48 Kinetic

DETAIL

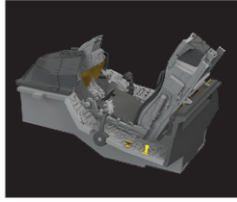

648973 F-16C Block 52
from 1997 cockpit **PRINT**
1/48 Kinetic

DETAIL



648984 F-16C wheel bays
late **PRINT** 1/48 Kinetic

DETAIL



648986 P-51B/C wheels
diamond tread 1/48 Eduard

DETAIL

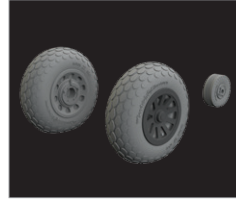

648987 P-51B/C wheels oval
tread 1/48 Eduard

DETAIL



648988 P-51B/C wheels
cross tread 1/48 Eduard

DETAIL

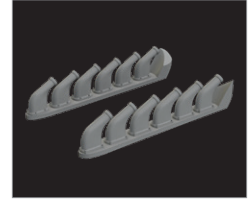

648992 P-51B/C exhaust
stacks 1/48 Eduard

DETAIL



648993 P-51B/C exhaust
stacks w/fairing
1/48 Eduard

DETAIL



648994 P-51B/C undercar-
riage legs **BRONZE**
1/48 Eduard

DETAIL

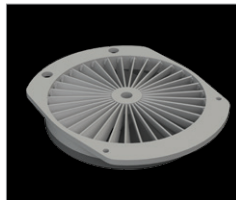

648995 F-35B lift fan
PRINT 1/48 Tamiya

DETAIL



648996 Gannet wheels
1/48 Airfix

DETAIL

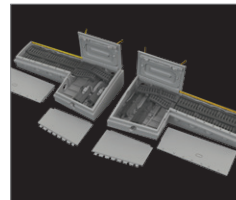

648997 P-51B/C gun bays
PRINT 1/48 Eduard

DETAIL



6481002 P-51B/C seat Type 1
PRINT 1/48 Eduard

DETAIL

LööKplus



672357 L-39 ejection seats
PRINT 1/72 Eduard

DETAIL

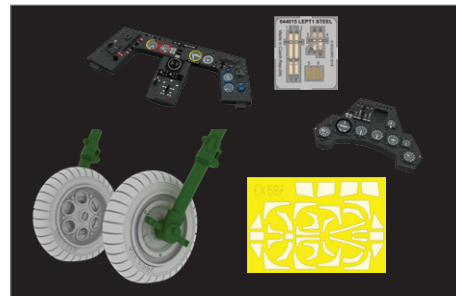

644243 Fw 190A-7 **LööKplus**
1/48 Eduard

DETAIL

LööKplus



644267 F-35B **LööKplus**
1/48 Tamiya

DETAIL

BIGSIN

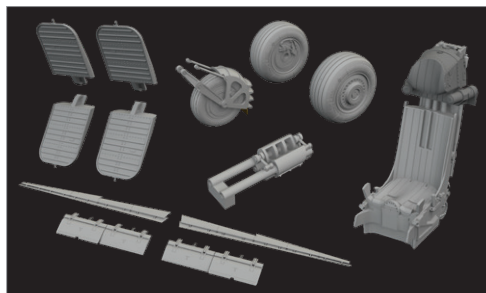

SIN648125 Su-25
1/48 Zvezda

DETAIL

BIGSIN

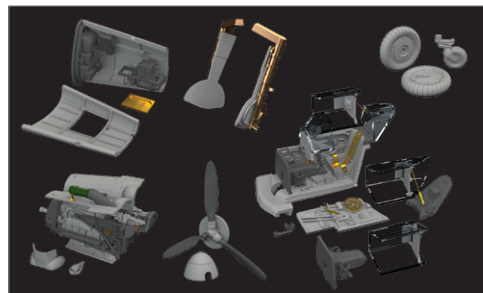

SIN67223 Bf 109G-6
1/72 Eduard

DETAIL

Stavebnice slavného amerického stíhacího letounu P-51B Mustang v měřítku 1/48; edice Limited Edition. Stavebnice nabízí letouny, které se účastnily operace Overlord. Výběr markingů zahrnuje devět amerických a jeden britský letoun z období vylodění v Normandii a následných operací během června 1944.

ZÁKLADNÍ INFO:

NÁZEV: **OVERLORD: D-DAY MUSTANGS**

KAT. Č.: 11181

MĚŘÍTKO: 1/48

EDICE: Limited

OBSAH:

VÝLISKY: Eduard

FOTOLEPTY: Ano, barvený

KRYCÍ MASKA: Ano

MARKINGY: 10

BRASSIN: Ne

PŘÍBUZNÉ PRODUKTY:

FE1449 P-51B/C seatbelts STEEL (fotolept)

644268 P-51B/C Lóök (Brassin)

648986 P-51B/C wheels diamond tread (Brassin)

648987 P-51B/C wheels oval tread (Brassin)

648988 P-51B/C wheels cross tread (Brassin)

648992 P-51B/C exhaust stacks (Brassin)

648993 P-51B/C exhaust stacks w/fairing (Brassin)

648994 P-51B/C undercarriage legs BRONZE (Brassin)

648997 P-51B/C gun bays PRINT (Brassin)

6481002 P-51B/C seat Type 1 PRINT (Brassin)

3DL48177 P-51B/C SPACE (3D obtisk)

EX1036 P-51B/C framed canopy TFace (maska)

EX1037 P-51B/C Malcolm Hood canopy TFace (maska)

EX1038 P-51B/C US national insignia (maska)

Dual Combo

1/48



ČÁSTI STAVEBNICE

2x F>

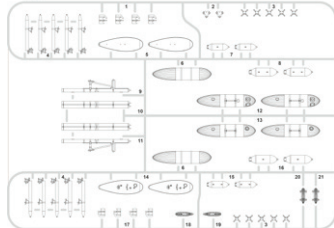

M>

2x

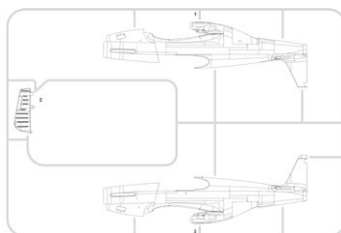

K>

2x



L>

2x

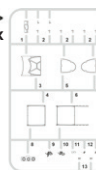

O>

2x

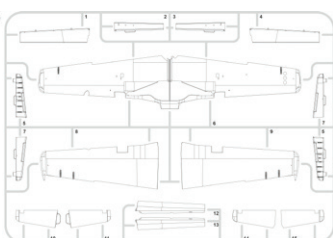

R>

2x

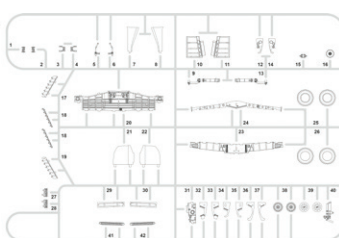

P>

2x

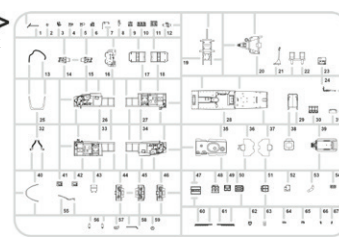

S>

2x

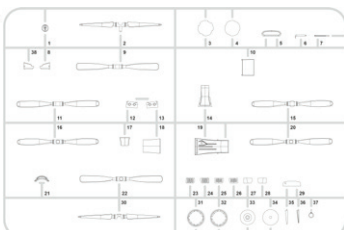

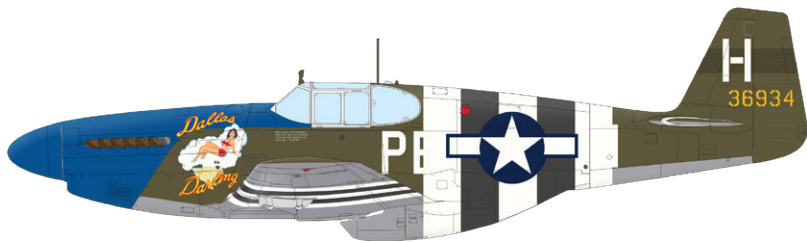

P51B-10-NA, s/n 43-6934, Cpt. Henry White, 328th FS, 352th FG, 8th AF, Bodney, Great Britain, June 1944

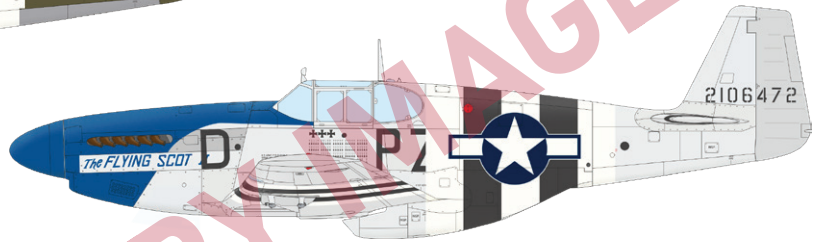

P51B-10-NA, s/n 42-106472, Lt. Carlton Fuhrman, 486th FS, 352th FG, 8th AF, Bodney, Great Britain, June 1944

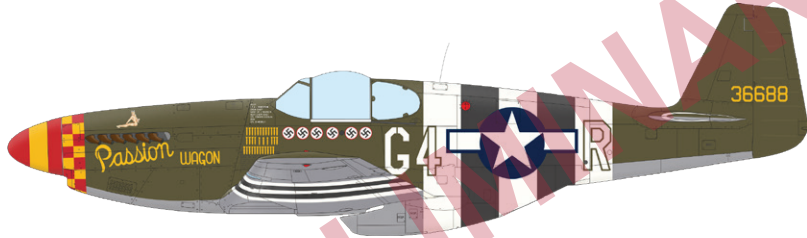

P51B-10-NA, s/n 43-6688, 1Lt. Arval Roberson, 362nd FS, 357th FG, 8th AF, Leiston, Great Britain, June 1944

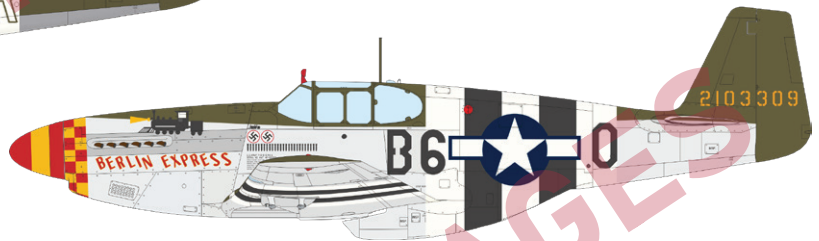

P51C-1-NT, s/n 42-103309, Lt. William B. Overstreet, 363rd FS, 357th FG, 8th AF, Leiston, Great Britain, June 1944

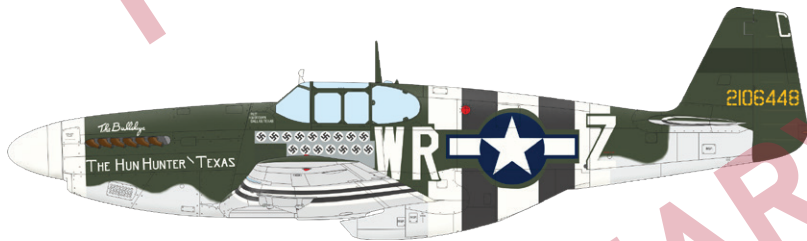

P51B-10-NA, s/n 42-106448, Cpt. Henry W. Brown, 354th FS, 355th FG, 8th AF, Steeple Morden, Great Britain, June 1944

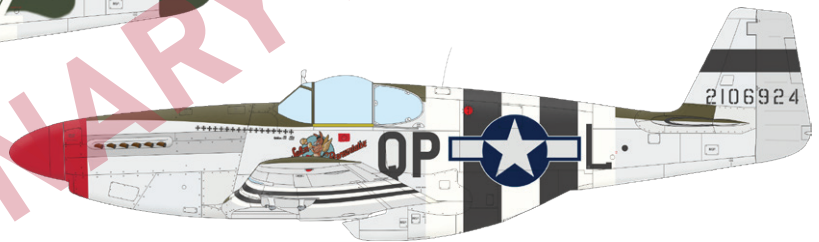

P51B-15-NA, s/n 42-106924, 2nd Lt. Ralph K. Hofer, 334th FS, 4th FG, 8th AF, Debden, Great Britain, June 1944

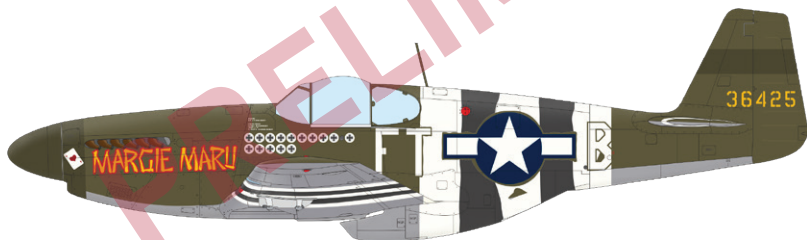

P51B-5-NA, s/n 43-6425, Maj. Jack T. Bradley, CO 353rd FS, 354th FG, 9th AF, A.2 Criqueville, France, June 1944

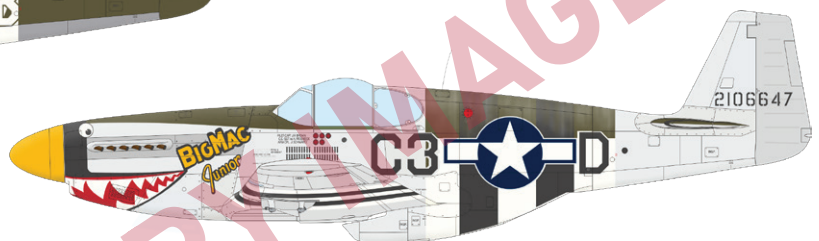

P51B-10-NA, s/n 42-106647, Capt. John R. Brown, 382nd FS, 363rd FG, 9th AF, Staplehurst, Great Britain, June 1944

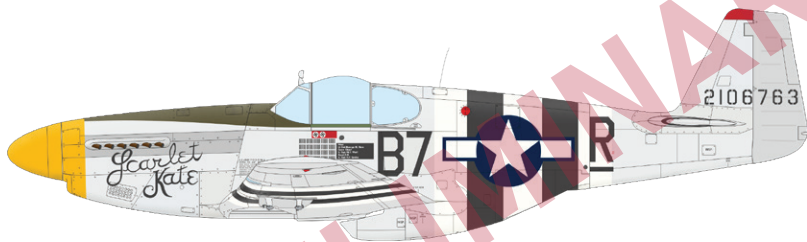

P51B-15-NA, s/n 42-106763, Capt. George R. Rew, 374th FS, 361st FG, 8th AF, Bottisham, Great Britain, June 1944

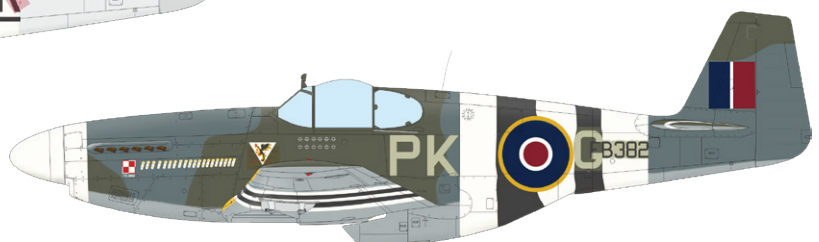

Mustang Mk.III, FB382, S/Ldr Eugeniusz Horbaczewski, No. 315 (Polish) Squadron, RAF Coolham, Great Britain, June 1944

Stavebnice britského stíhacího letounu Spitfire Mk.IXc late v měřítku 1/48; edice Weekend.

ZÁKLADNÍ INFO:

NÁZEV: **Spitfire Mk.IXc late**

KAT. Č.: 84199

MĚŘÍTKO: 1/48

EDICE: Weekend

OBSAH:

VÝLISKY: Eduard

FOTOLEPTY: Ne

KRYCÍ MASKA: Ne

MARKINGY: 4

BRASSIN: Ne

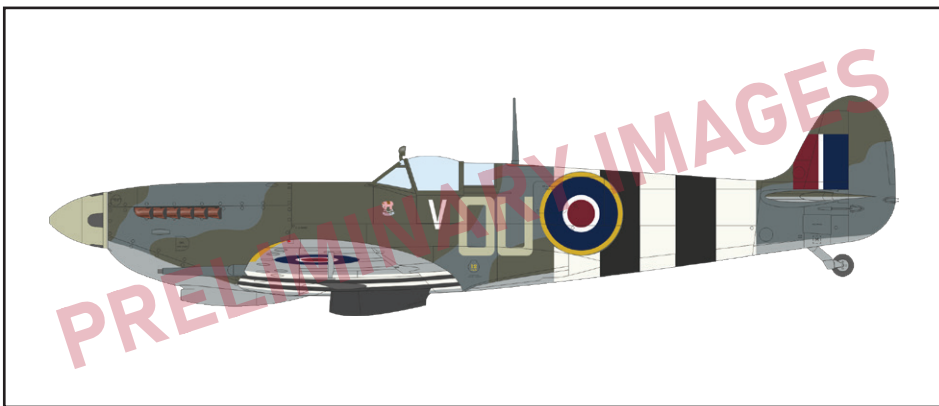

PŘÍBUZNÉ PRODUKTY:

49639 Spitfire Mk.IXc (fotolept)

49674 Spitfire MK.IXc late Weekend (fotolept)

FE840 Spitfire Mk.IX seatbelts STEEL (fotolept)

644008 Spitfire Mk.IX late LööK (Brassin)

648100 Spitfire Mk.IX cockpit (Brassin)

648112 Spitfire Mk.IX engine (Brassin)

648113 Spitfire Mk.IX gun bay (Brassin)

648306 Spitfire Mk.IX top cowl late (Brassin)

648748 Spitfire Mk.IX landing flaps PRINT (Brassin)

3DL48029 Spitfire Mk.IXc late version SPACE (3D obtisk)

EX413 Spitfire Mk.IXc Weekend (maska)

ČÁSTI STAVEBNICE

A>

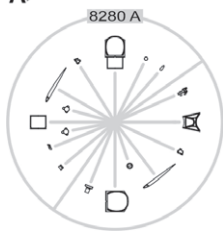

C>

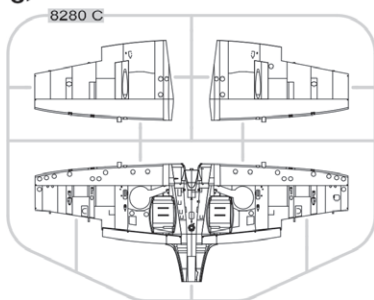

E>

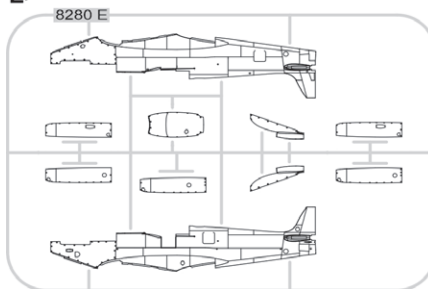

F>

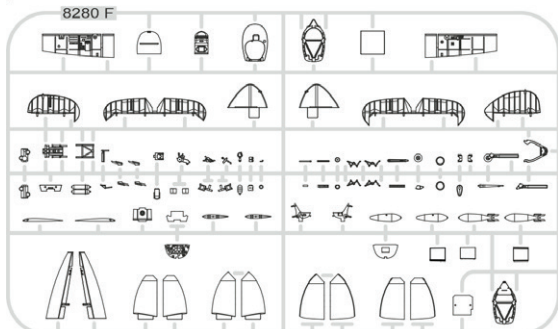

G>

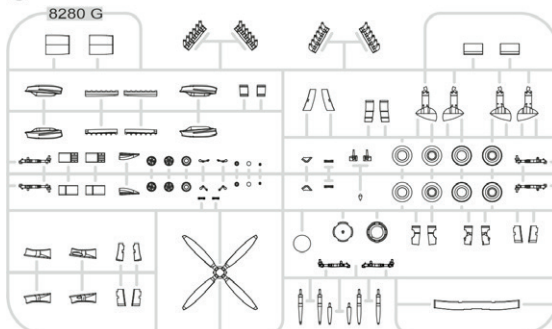

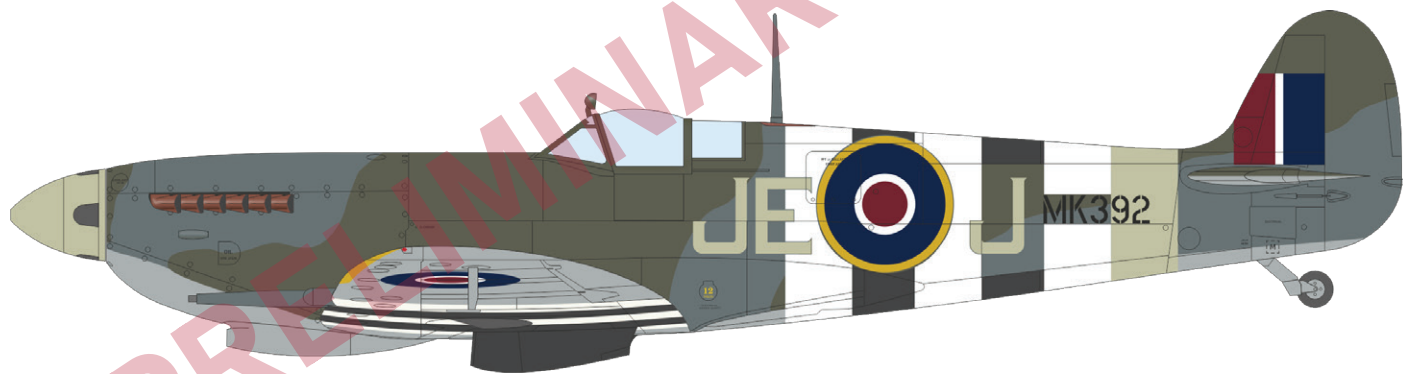

Stavebnice britského stíhacího letounu Spitfire Mk.IXc late v měřítku 1/72; edice Weekend.

ZÁKLADNÍ INFO:

NÁZEV: **Spitfire Mk.IXc late**

KAT. Č.: 7473

MĚŘÍTKO: 1/72

EDICE: Weekend

OBSAH:

VÝLISKY: Eduard

FOTOLEPTY: Ne

KRYCÍ MASKA: Ne

MARKINGY: 4

BRASSIN: Ne

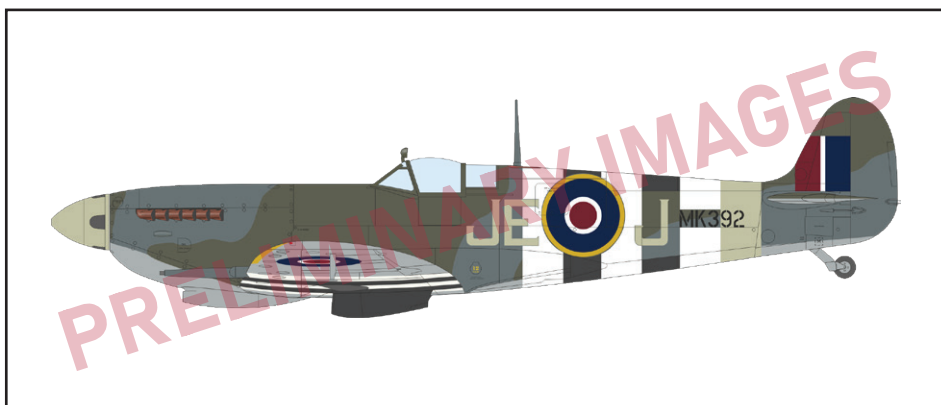

PŘÍBUZNÉ PRODUKTY:

SS597 Spitfire Mk.IX seatbelts STEEL (fotolept)

SS651 Spitfire Mk.IX radiator grilles (fotolept)

672112 Spitfire Mk.IX cockpit (Brassin)

672124 Spitfire Mk.IX top cowl late (Brassin)

672126 Spitfire Mk.IX engine (Brassin)

672134 Spitfire Mk.IX legs BRONZE (Brassin)

3DL72015 Spitfire Mk.IXc SPACE (3D obtisk)

CX454 Spitfire Mk.IX (maska)

ČÁSTI STAVEBNICE

A>

70120 A

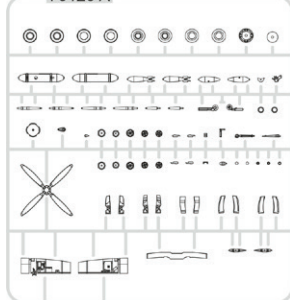

B>

70120 B

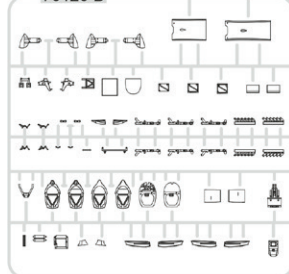

C>

70120 C



D>

70120 D

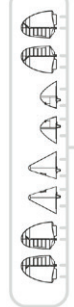

H>

70120 H

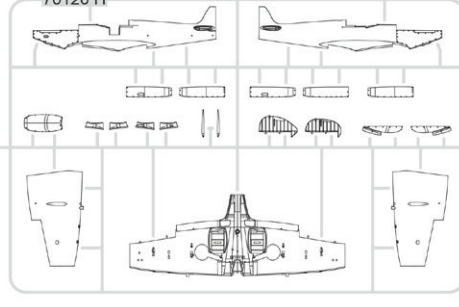

E>

70120 E

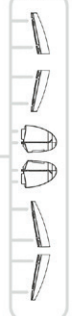

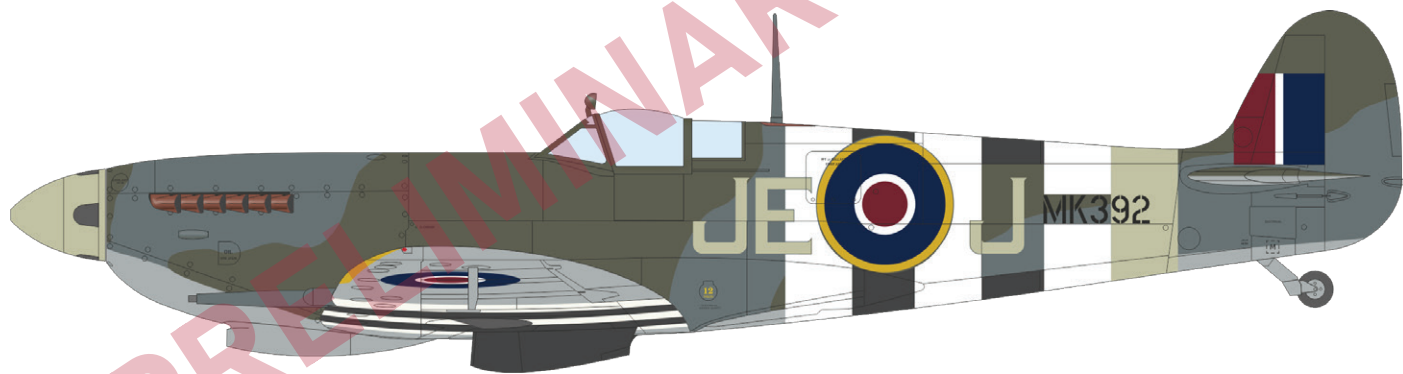

PRELIMINARY IMAGES

36518 Sd.Kfz. 251/18 Ausf. A
1/35 ICM

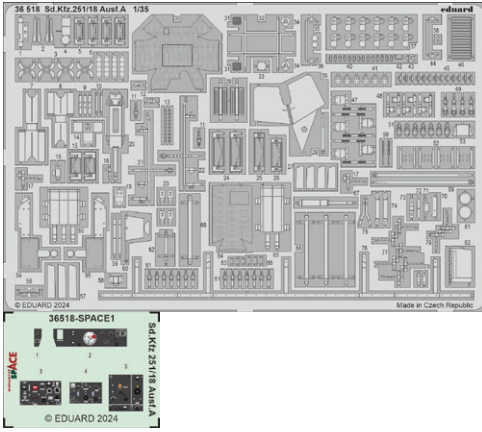

481137 FM-1 landing flaps
1/48 Tamiya

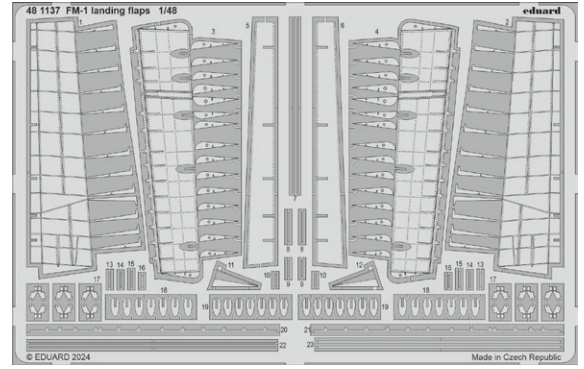

481138 MC.200 landing flaps
1/48 Italeri

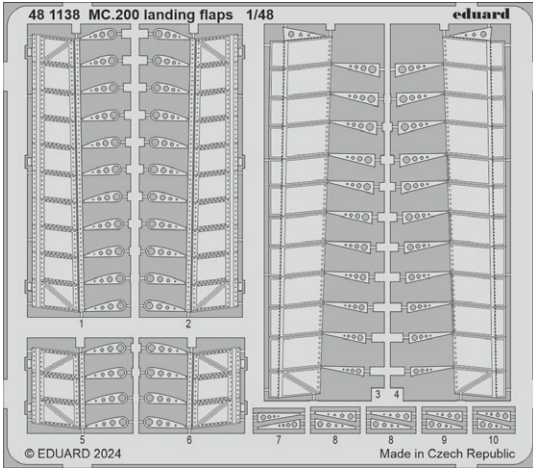

491440 Buccaneer S.2B
1/48 Airfix

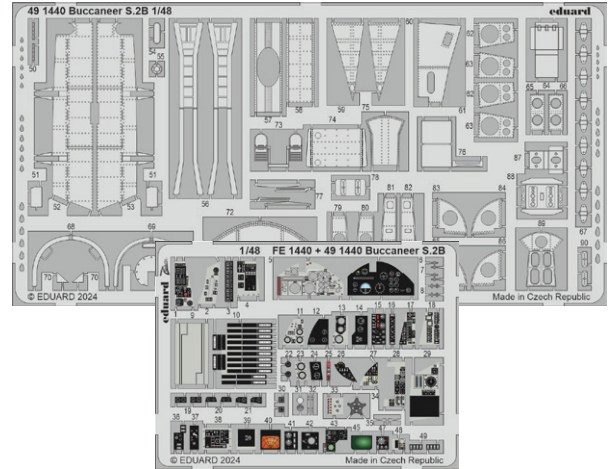

491441 Buccaneer S.2B Gulf War
1/48 Airfix

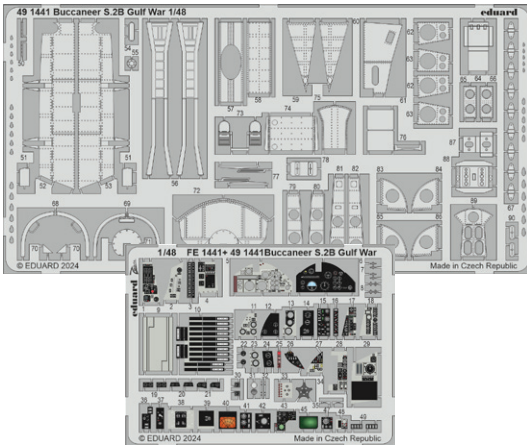

491443 FM-1
1/48 Tamiya

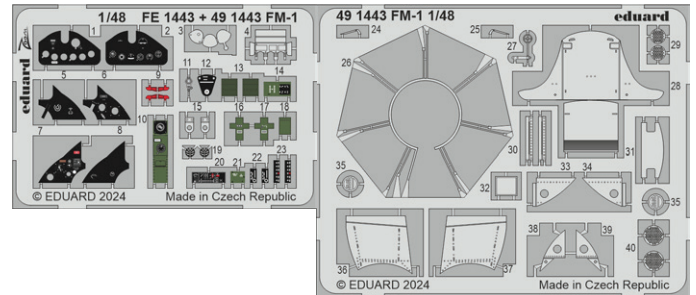

491445 F-14A
1/48 Great Wall Hobby

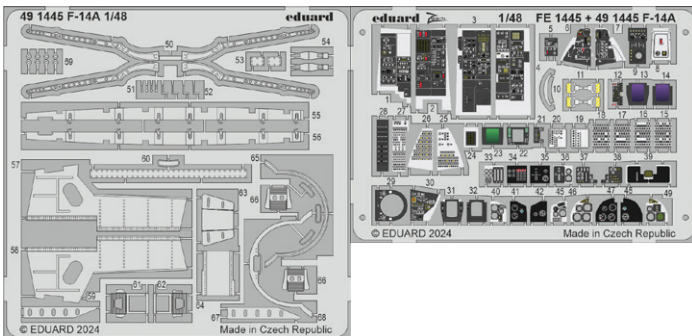

491447 MC.200
1/48 Italeri

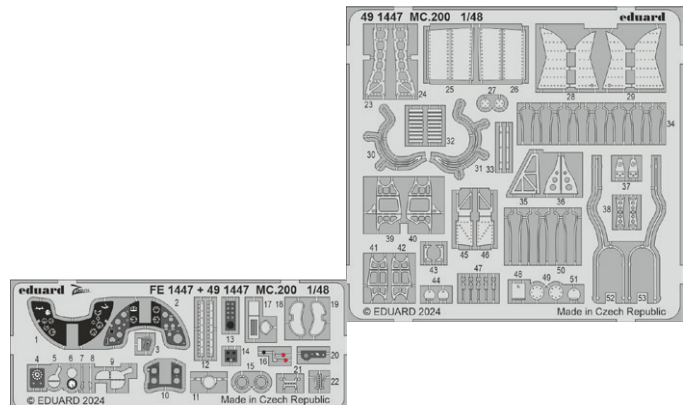

73823 CR.32
1/72 Italeri

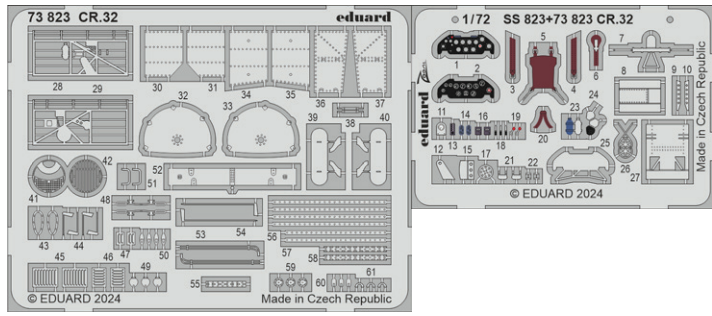

FE1140 Buccaneer S.2B
1/48 Airfix

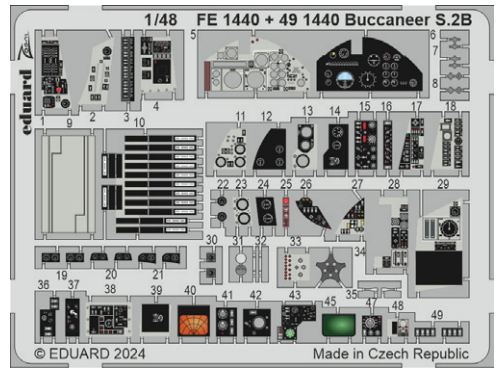

FE1441 Buccaneer S.2B Gulf War
1/48 Airfix

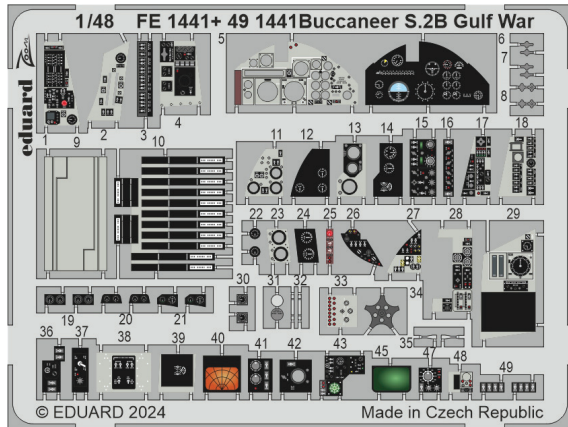

FE1442 Buccaneer S.2B seatbelts STEEL
1/48 Airfix

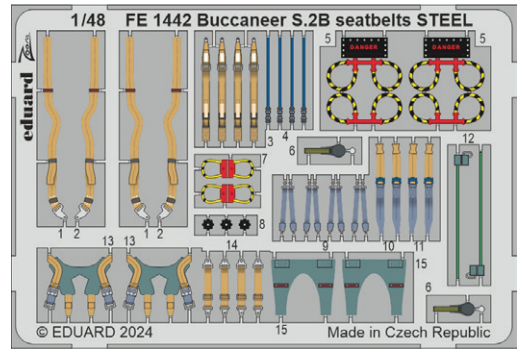

FE1443 FM-1
1/48 Tamiya

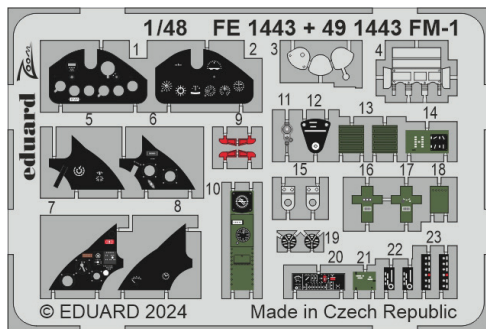

FE1444 FM-1 seatbelts STEEL
1/48 Tamiya

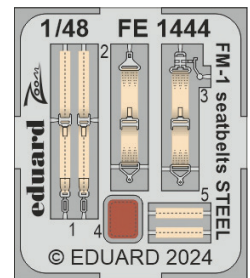

FE1445 F-14A
1/48 Great Wall Hobby

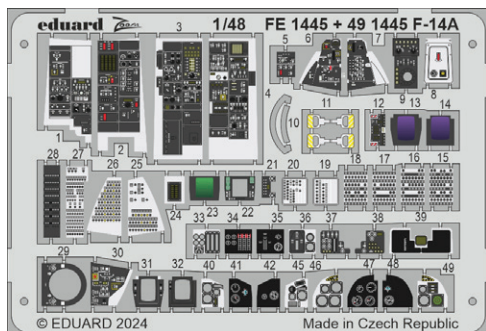

FE1446 F-14A seatbelts STEEL
1/48 Great Wall Hobby

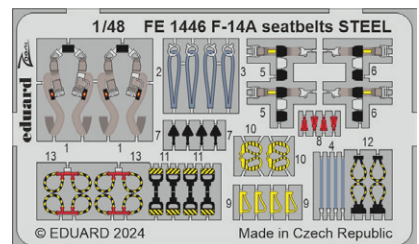

FE1447 MC.200
1/48 Italeri

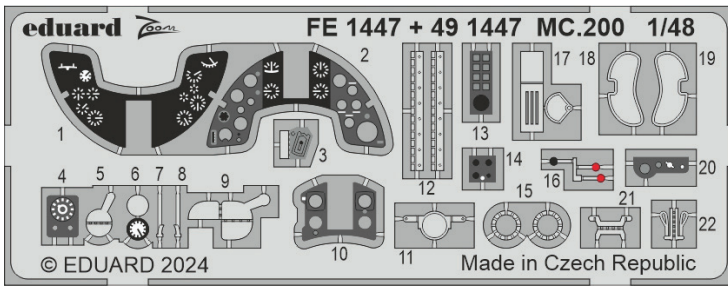

FE1448 MC.200 seatbelts STEEL
1/48 Italeri

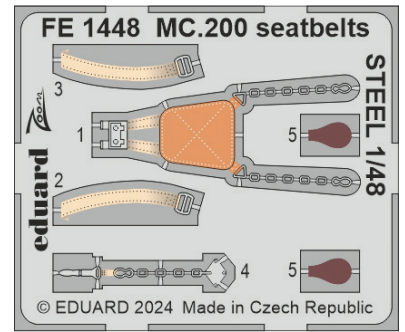

FE1449 P-51B/C seatbelts STEEL
1/48 Eduard

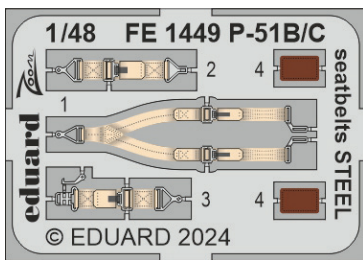

SS823 CR.32
1/72 Italeri

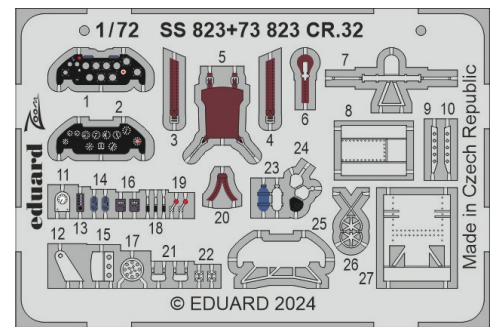

3DL48175 Buccaneer S.2B SPACE
1/48 Airfix

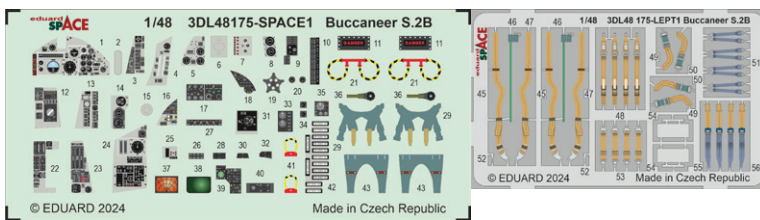

3DL48176 Buccaneer S.2B Gulf War SPACE
1/48 Airfix

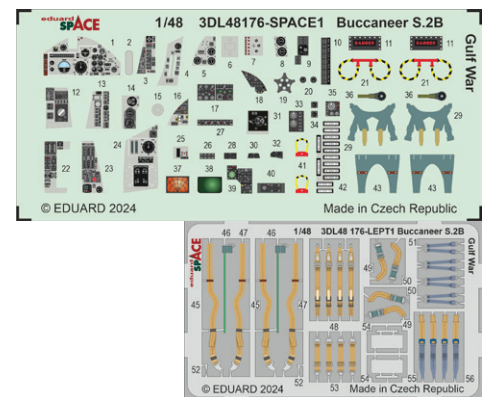

644263 Gannet AS.1/AS.4 LööK 1/48 Airfix

LööK sada - Brassinová barvená přístrojová deska a STEEL pásy na sedačky pro Gannet AS.1 či AS.4 v měřítku 1/48. Připraveno pro snadnou zástavbu do modelu. Doporučená stavebnice: Airfix

Sada obsahuje:

- resin: 1 součástka
- obtisk: ne
- lept: ano, barvený
- maska: ne

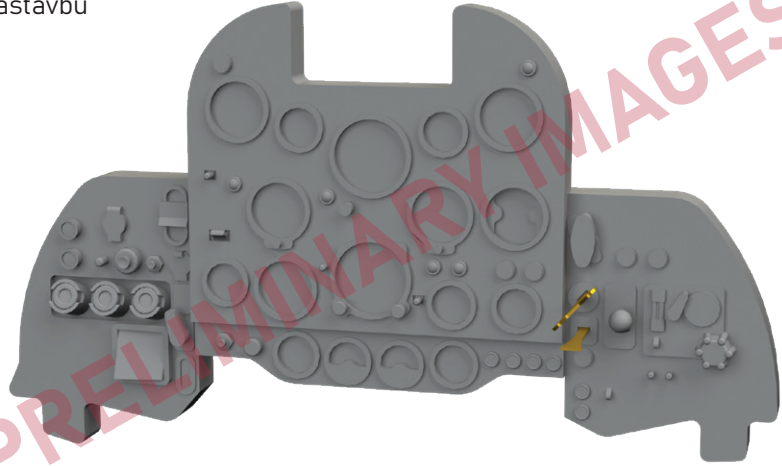

644266 Bf 108 LööK 1/48 Eduard

LööK sada - Brassinová barvená přístrojová deska a STEEL pásy na sedačky pro Bf 108 v měřítku 1/48. Připraveno pro snadnou zástavbu do modelu. Doporučená stavebnice: Eduard

Sada obsahuje:

- resin: 1 součástka
- obtisk: ne
- lept: ano, barvený
- maska: ne

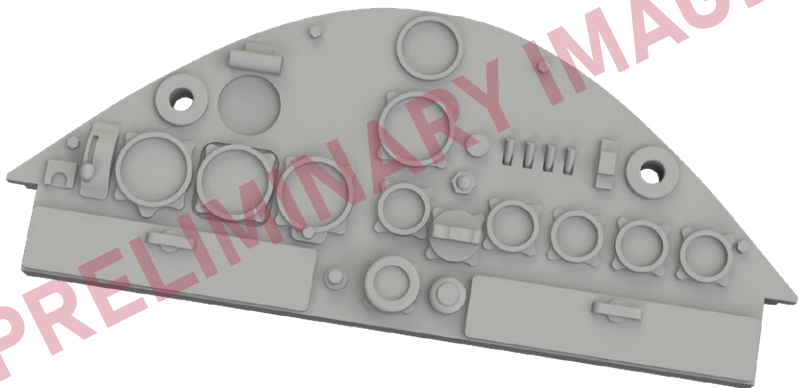

644268 P-51B/C LööK 1/48 Eduard

LööK sada - Brassinová barvená přístrojová deska a STEEL pásy na sedačku pro P-51B či P-51C v měřítku 1/48. Připraveno pro snadnou zástavbu do modelu. Doporučená stavebnice: Eduard

Sada obsahuje:

- resin: 3 součástky
- obtisk: ne
- lept: ano, barvený
- maska: ne

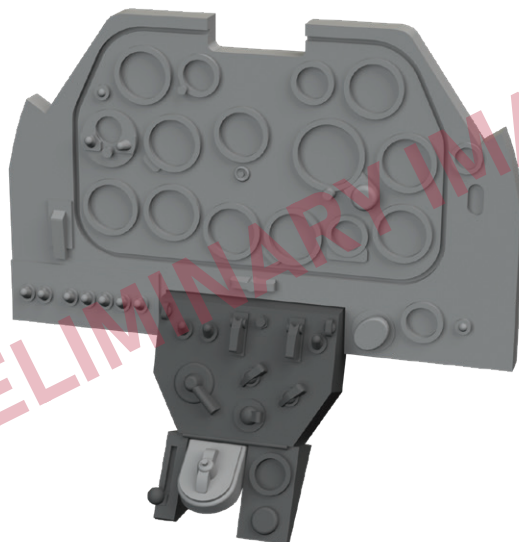

674006 Bf 109G-6 LööK 1/72 Eduard

LööK sada - Brassinová barvená přístrojová deska a STEEL pásy na sedačku pro Bf 109G-6 v měřítku 1/72. Připraveno pro snadnou zástavbu do modelu. Doporučená stavebnice: Eduard

Sada obsahuje:

- resin: 1 součástka
- obtisk: ne
- lept: ano, barvený
- maska: ne

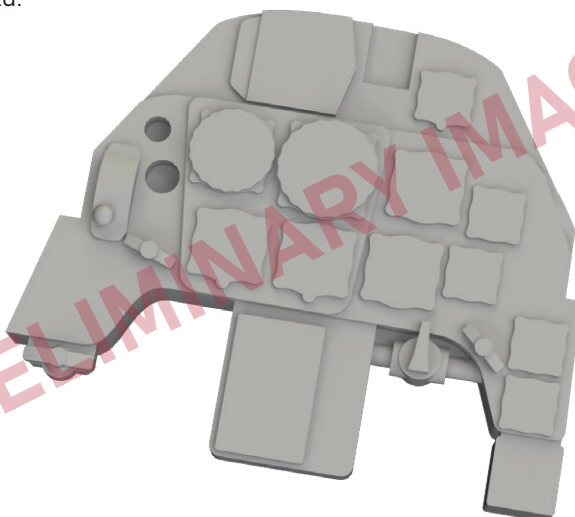

674007 Bf 109F LööK 1/72 Eduard

LööK sada - Brassinová barvená přístrojová deska a STEEL pásy na sedačku pro Bf 109F v měřítku 1/72. Připraveno pro snadnou zástavbu do modelu. Doporučená stavebnice: Eduard

Sada obsahuje:

- resin: 1 součástka
- obtisk: ne
- lept: ano, barvený
- maska: ne

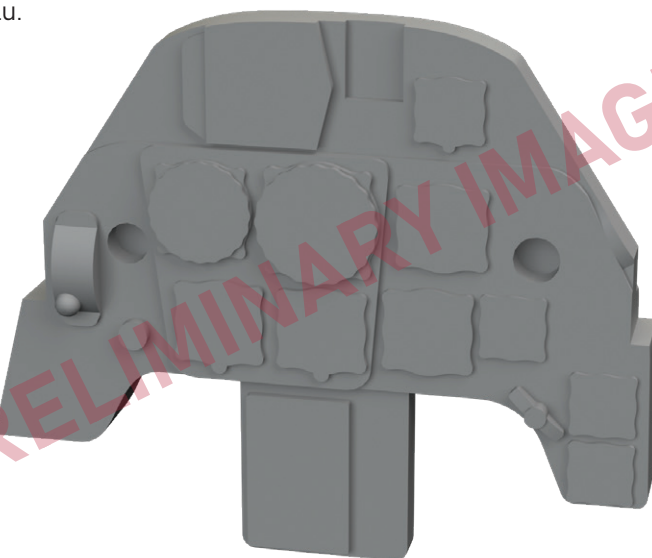

648972 F-16C Block 52 till 1996 cockpit PRINT 1/48 Kinetic

Brassinová sada - kokpit pro F-16C Block 42 z produkce před rokem 1996 v měřítku 1/48. Vyrobeno přímým 3D tiskem. Doporučená stavebnice: Kinetic

Sada obsahuje:

- 3D tisk: 14 součástek
- resin: 1 součástka, barvená
- obtisk: ano
- lept: ano, barvený
- maska: ne

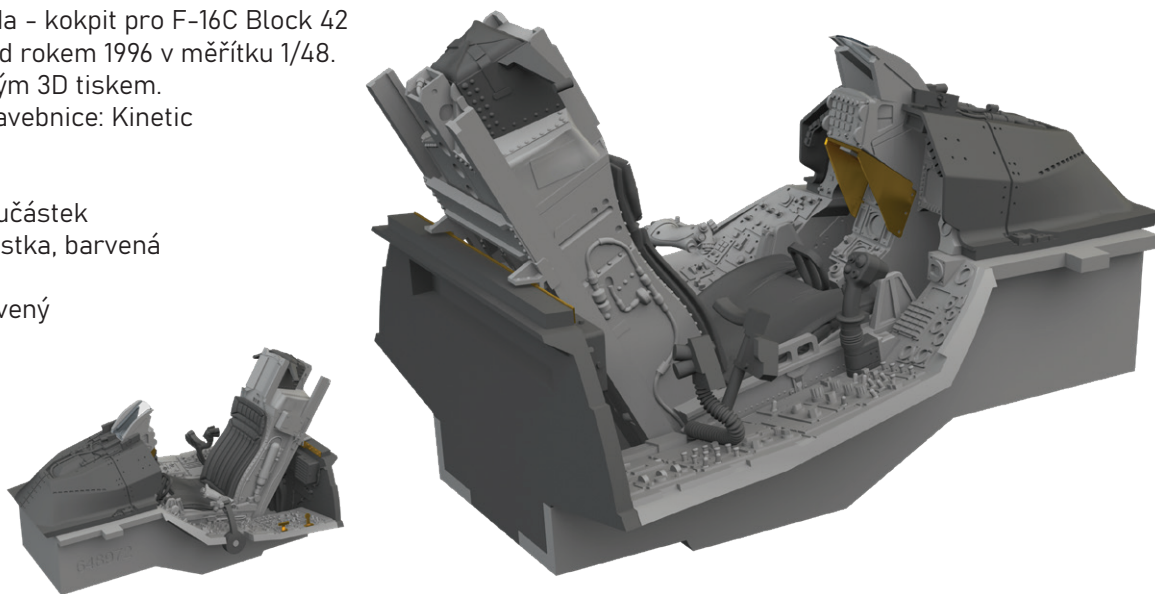

648973 F-16C Block 52 from 1997 cockpit PRINT 1/48 Kinetic

Brassinová sada - kokpit pro F-16C Block 52 z produkce od roku 1997 v měřítku 1/48. Vyrobeno přímým 3D tiskem. Doporučená stavebnice: Kinetic

Sada obsahuje:

- 3D tisk: 14 součástek
- resin: 1 součástka, barvená
- obtisk: ano
- lept: ano, barvený
- maska: ne

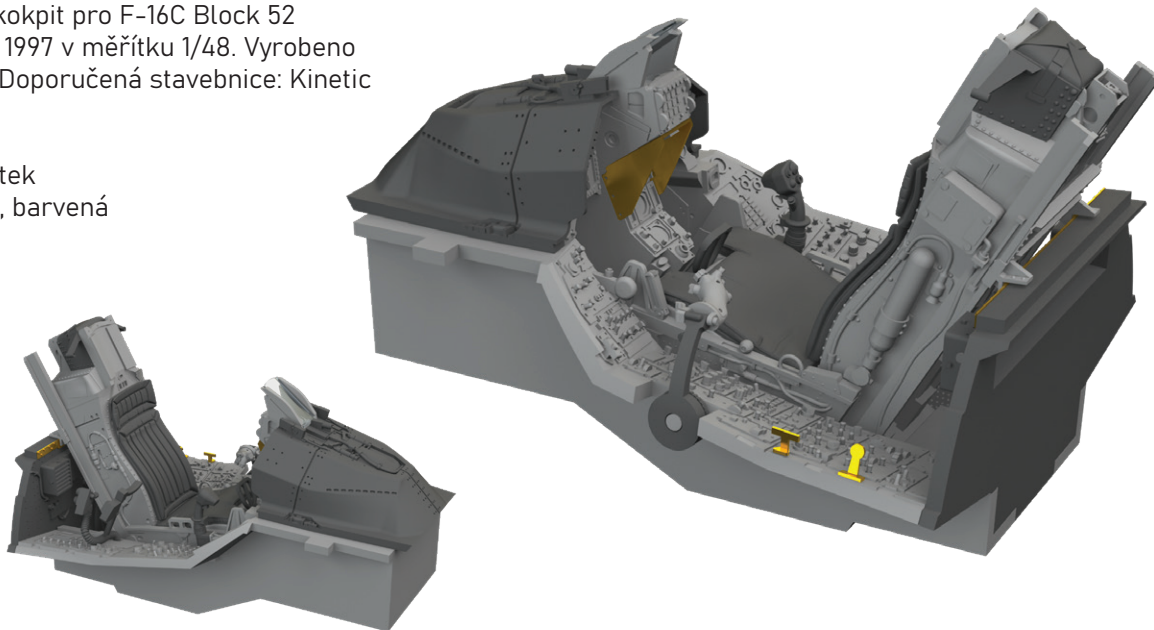

648984 F-16C wheel bays late PRINT 1/48 Kinetic

Brassinová sada - podvozkové šachty pro F-16C v měřítku 1/48. Sada se skládá z předové a hlvaních podvozkových šachet. Vyrobeno přímým 3D tiskem. Doporučená stavebnice: Kinetic

Sada obsahuje:

- 3D tisk: 10 součástek
- obtisk: ne
- lept: ne
- maska: ne

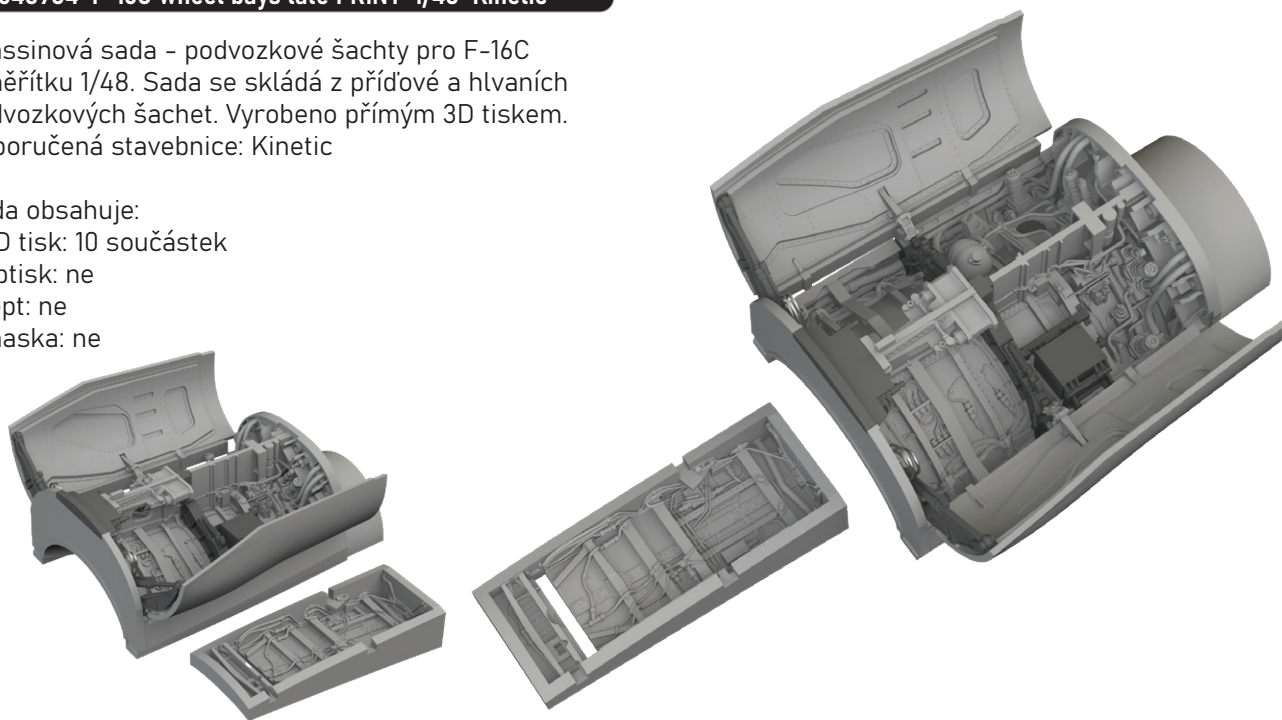

648986 P-51B/C wheels diamond tread 1/48 Eduard

Brassinová sada - kola podvozku pro P-51B či P-51C v měřítku 1/48. Sada obsahuje kola hlavního podvozku a ostruhové kolo. Připraveno pro snadnou zástavbu do modelu. Doporučená stavebnice: Eduard

Sada obsahuje:

- resin: 3 součástky
- 3D tisk: 2 součástky
- obtisk: ne
- lept: ne
- maska: ano



648987 P-51B/C wheels oval tread 1/48 Eduard

Brassinová sada - kola podvozku pro P-51B či P-51C v měřítku 1/48. Sada obsahuje kola hlavního podvozku a ostruhové kolo. Připraveno pro snadnou zástavbu do modelu. Doporučená stavebnice: Eduard

Sada obsahuje:

- resin: 3 součástky,
- 3D tisk: 2 součástky,
- obtisk: ne,
- lept: ne,
- maska: ano.



648988 P-51B/C wheels cross tread 1/48 Eduard

Brassinová sada - kola podvozku pro P-51B či P-51C v měřítku 1/48. Sada obsahuje kola hlavního podvozku a ostruhové kolo. Připraveno pro snadnou zástavbu do modelu. Doporučená stavebnice: Eduard

Sada obsahuje:

- resin: 3 součástky
- 3D tisk: 2 součástky
- obtisk: ne
- lept: ne
- maska: ano



648992 P-51B/C exhaust stacks 1/48 Eduard

Brassinová sada - výfuky pro P-51B či P-51C v měřítku 1/48. Vyrobeno přímým 3D tiskem. Připraveno pro snadnou zástavbu do modelu. Doporučená stavebnice: Eduard

Sada obsahuje:

- 3D tisk: 2 součástky
- obtisk: ne
- lept: ne
- maska: ne

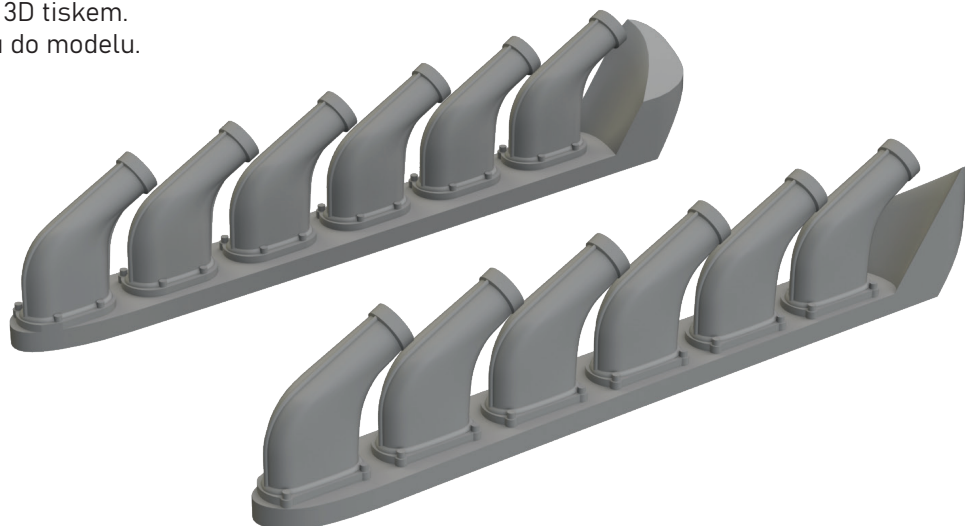

648993 P-51B/C exhaust stacks w/fairing 1/48 Eduard

Brassinová sada - výfuky pro P-51B či P-51C v měřítku 1/48. Vyrobeno přímým 3D tiskem. Připraveno pro snadnou zástavbu do modelu. Doporučená stavebnice: Eduard

Sada obsahuje:

- 3D tisk: 2 součástky
- obtisk: ne
- lept: ne
- maska: ne

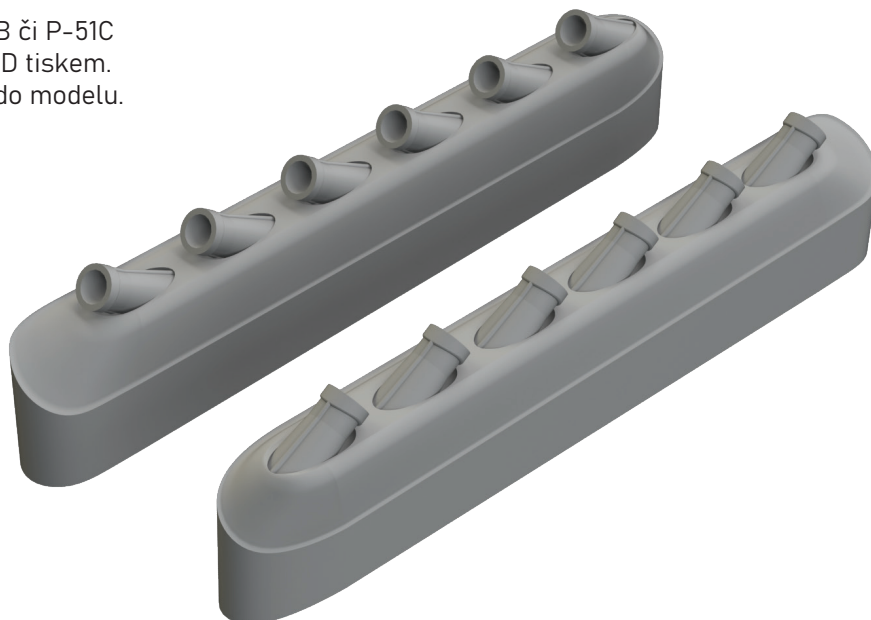

648994 P-51B/C undercarriage legs BRONZE 1/48 Eduard

Brassinová sada - podvozkové nohy pro P-51B či P-51C v měřítku 1/48. Nohy jsou vyrobeny z bronzu. Doporučená stavebnice: Eduard

Sada obsahuje:

- resin: 4 součástky
- bronz: 2 součástky
- obtisk: ne
- lept: ne
- maska: ne

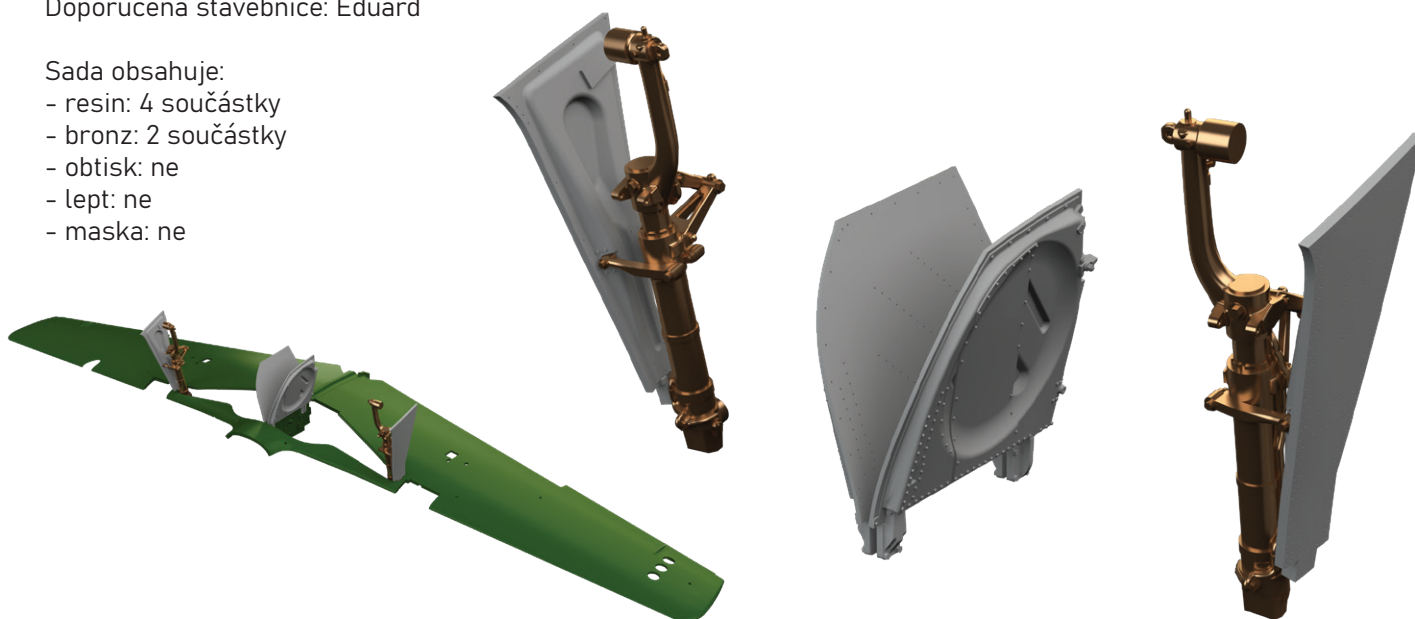

648995 F-35B lift fan PRINT 1/48 Tamiya

Brassinová sada - ventilátor pro F-35B v měřítku 1/48. Vyrobeno přímým 3D tiskem. Připraveno pro snadnou zástavbu do modelu. Doporučená stavebnice: Tamiya

Sada obsahuje:

- 3D tisk: 2 součástky
- obtisk: ano
- lept: ne
- maska: ne

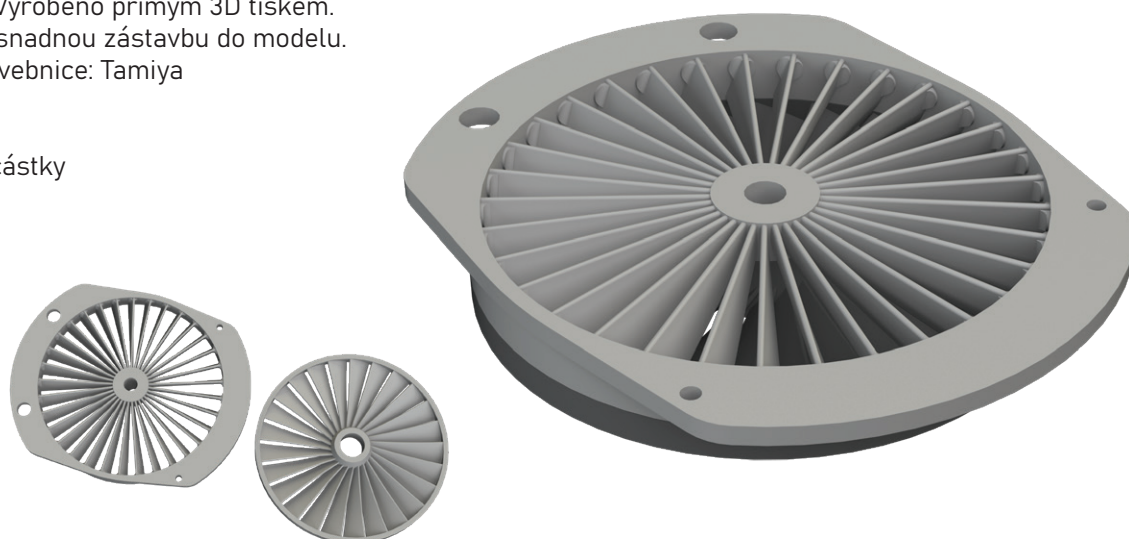

648996 Gannet wheels 1/48 Airfix

Brassinová sada - kola podvozku pro Gannet v měřítku 1/48. Sada obsahuje kola hlavního podvozku a předová kola. Připraveno pro snadnou zástavbu do modelu. Vyrobeno přímým 3D tiskem. Doporučená stavebnice: Airfix

Sada obsahuje:

- 3D print: 4 součástky
- obtisk: ne
- lept: ne
- maska: ano



648997 P-51B/C gun bays PRINT 1/48 Eduard

Brassinová sada - zbraňové šachty pro P-51B či P-51C v měřítku 1/48. Sada obsahuje šachty pro obě poloviny křídla. Vyrobeno přímým 3D tiskem. Doporučená stavebnice: Eduard

Sada obsahuje:

- 3D tisk: 20 součástek
- obtisk: ne
- lept: ano
- maska: ne

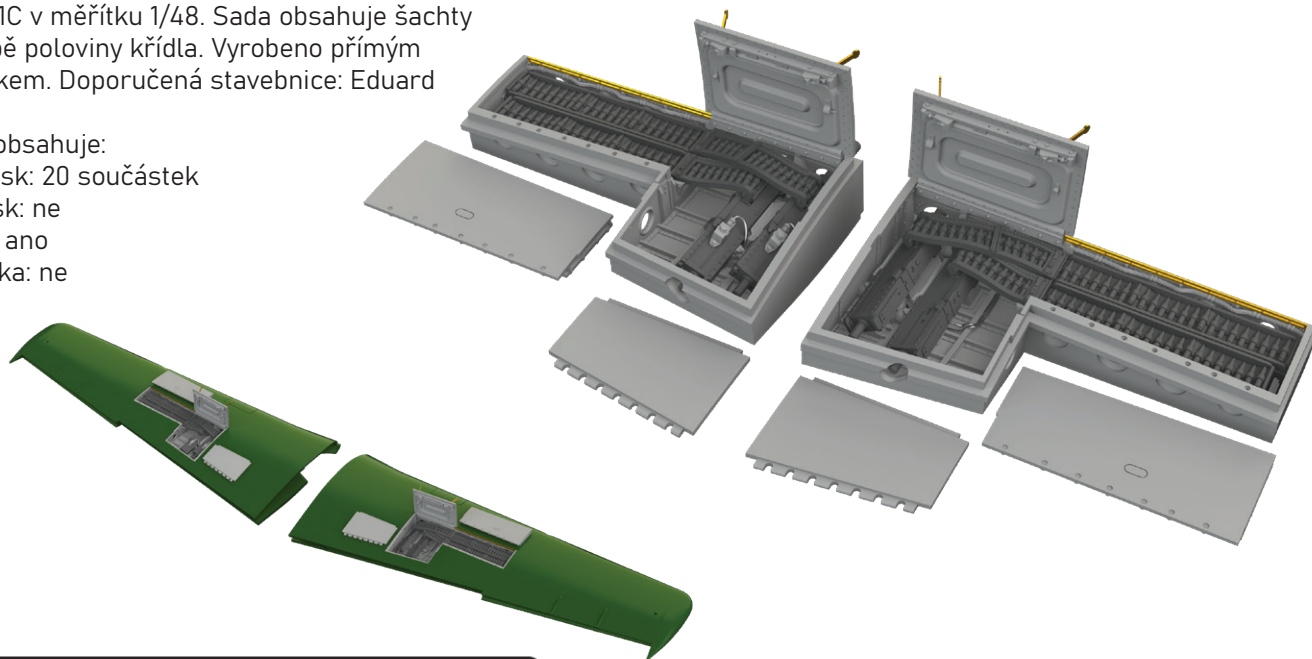

6481002 P-51B/C seat Type 1 PRINT 1/48 Eduard

Brassinová sada - sedačka pilota pro P-51B či P-51C v měřítku 1/48. Vyrobeno přímým 3D tiskem. Připraveno pro snadnou zástavbu do modelu. Doporučená stavebnice: Eduard

Sada obsahuje:

- 3D tisk: 1 součástka
- obtisk: ne
- lept: ano, barvené
- maska: ne

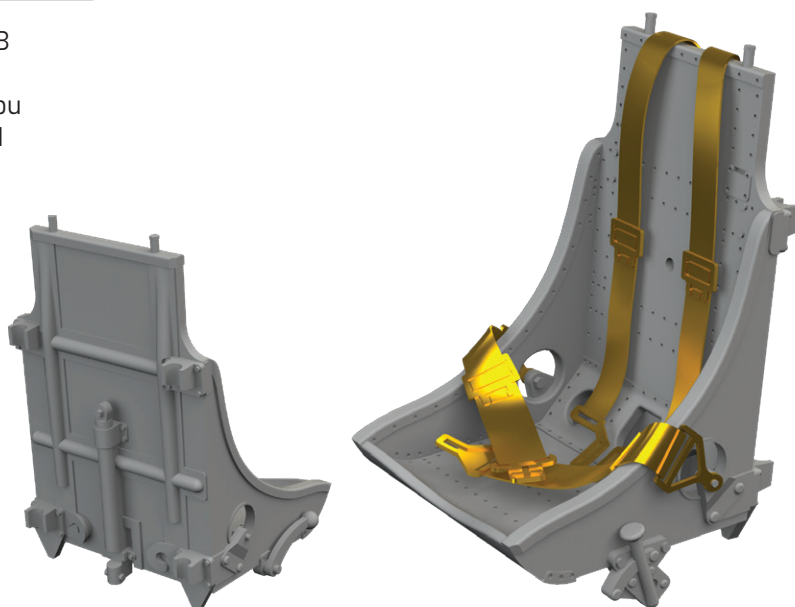

672357 L-39 ejection seats PRINT 1/72 Eduard

Brassinová sada - vystřelovací sedačka pro L-39 v měřítku 1/72. Vyrobeno přímým 3D tiskem. Připraveno pro snadnou zástavbu do modelu. Doporučená stavebnice: Eduard

Sada obsahuje:

- 3D tisk: 2 součástky
- obtisk: ano
- lept: ano, barvený
- maska: ne

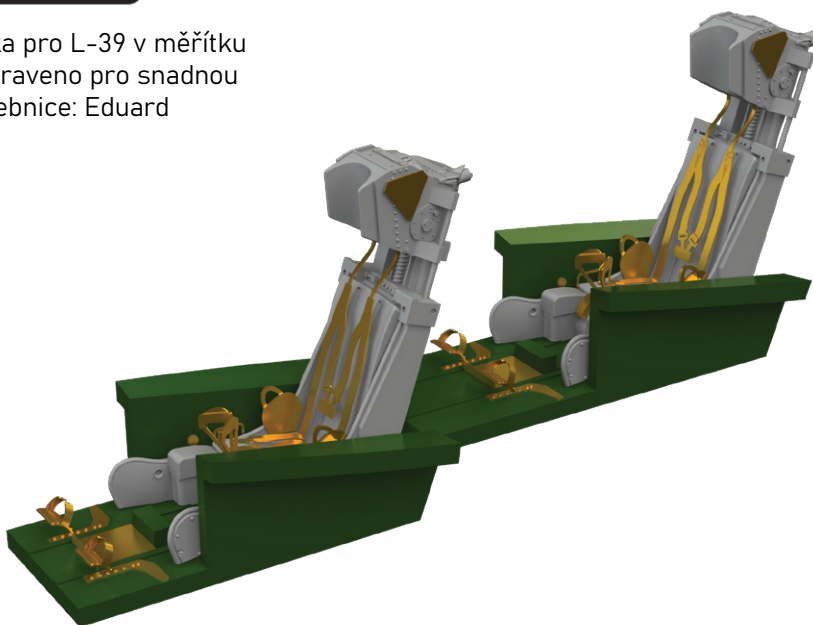
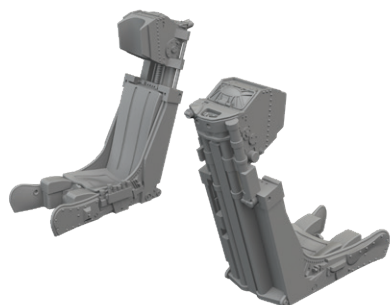

644243 Fw 190A-7 LööKplus 1/48 Eduard

Soubor 3 sad pro Fw 190A-7 v měřítku 1/48. Doporučená stavebnice: Eduard

- sada LööK (barvená Brassin palubní deska + Steelbelts)
- TFace maska pro barvení
- kola podvozku

LööKt

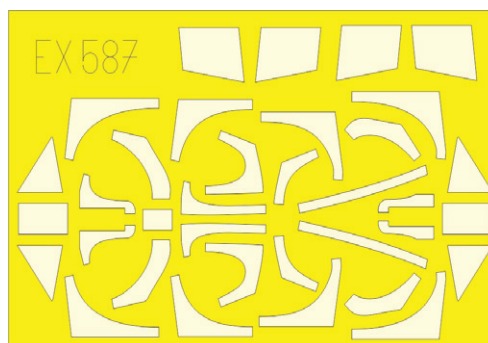
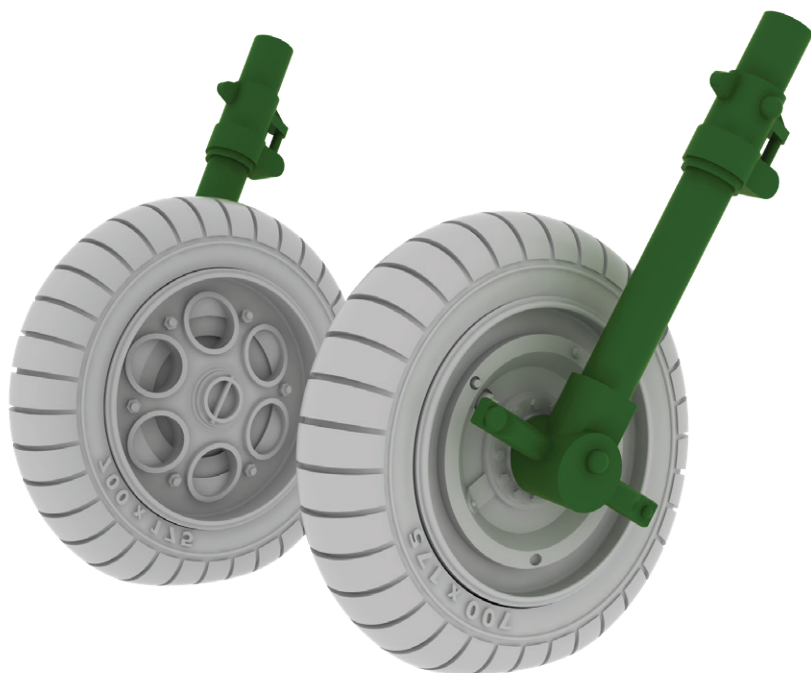
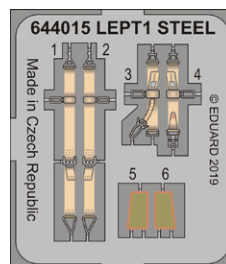

644267 F-35B LööKplus 1/48 Tamiya

Soubor 4 sad pro F-35B v měřítku 1/48.
Doporučená stavebnice: Tamiya

- sada LööK (barvená Brassin palubní deska + Steelbelts)
- TFace maska pro barvení
- kola podvozku
- sedačka

LööK+

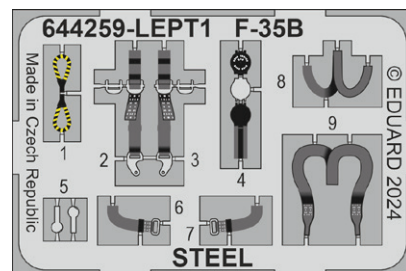
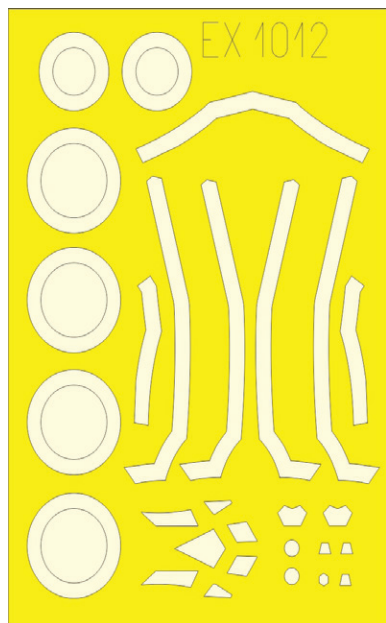



Soubor 5 sad pro Su-25 v měřítku 1/48. Doporučená stavebnice: Zvezda

- vystřelovací sedačka
- kola podvozku
- ústová brzda kanonu
- sloty a vztlakové klapky
- brzdící štíty (raná verze)

Všechny sady v tomto souboru jsou dostupné samostatně, ovšem jejich spojení v edici BIG SIN znamená slevu až 30 %.

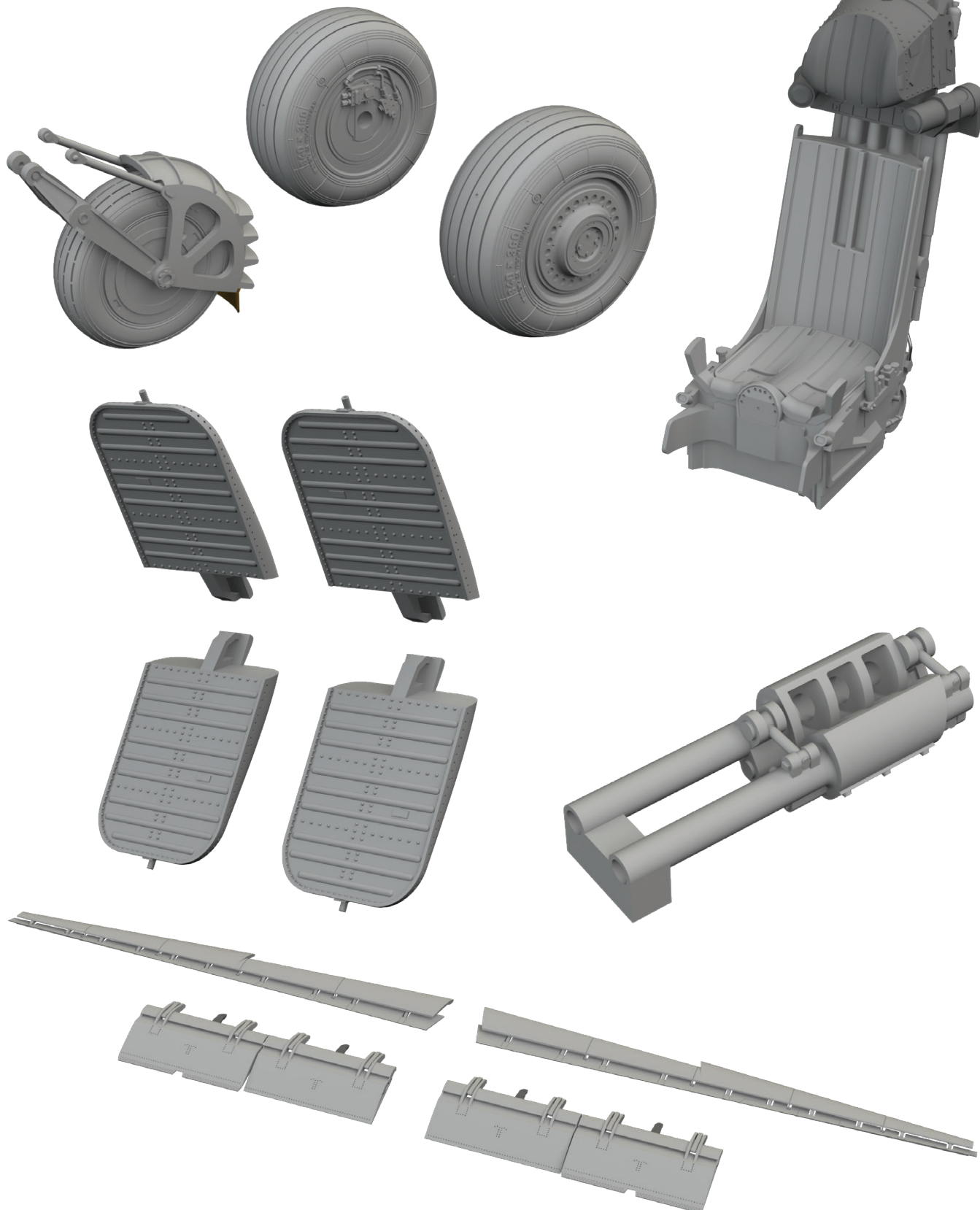

SIN67223 Bf 109G-6 1/72 Eduard

Soubor 6 sad pro Bf 109G-6 v měřítku 1/72.
!Doporučená stavebnice: Eduard

- motor
- kokpit
- podvozkové nohy BRONZ
- podvozková kola
- vrtule
- prostor radiostanice

Všechny sady v tomto souboru jsou dostupné samostatně,
ovšem jejich spojení v edici BIG SIN znamená slevu až 30 %.

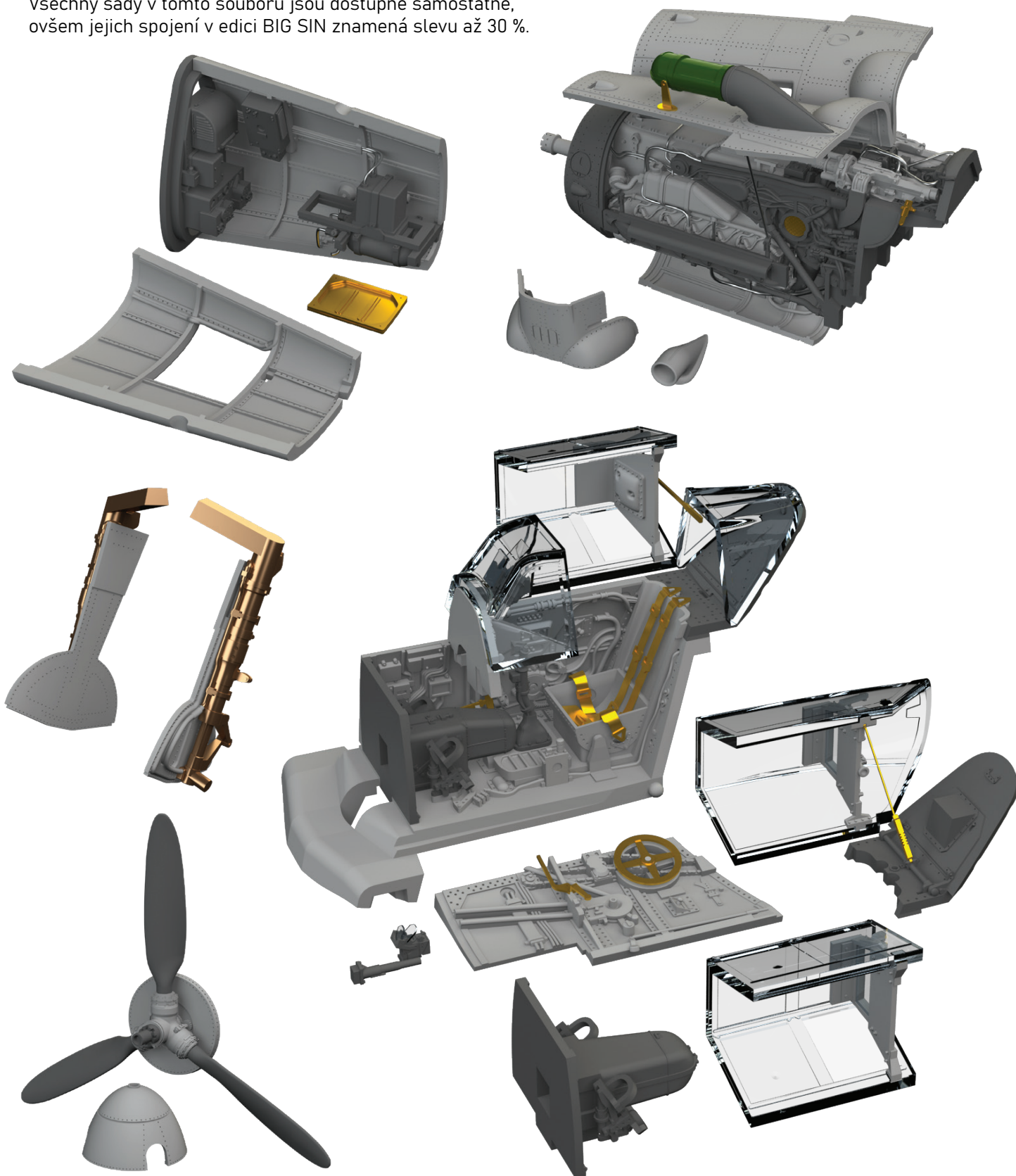

BIG5371 USS Iowa BB-61 1/350 Hobby Boss

- 53302 USS Iowa BB-61 part 1 1/350
- 53303 USS Iowa BB-61 part 2 1/350
- 53304 USS Iowa BB-61 part 3 1/350

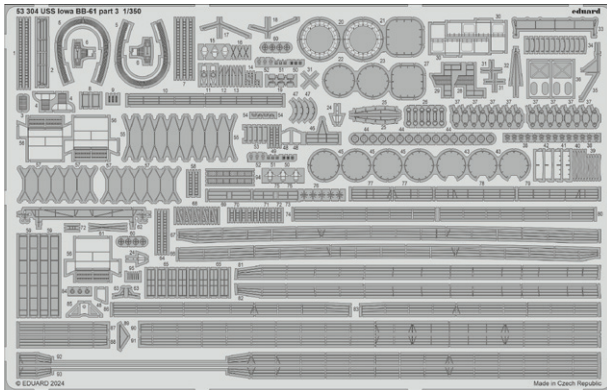
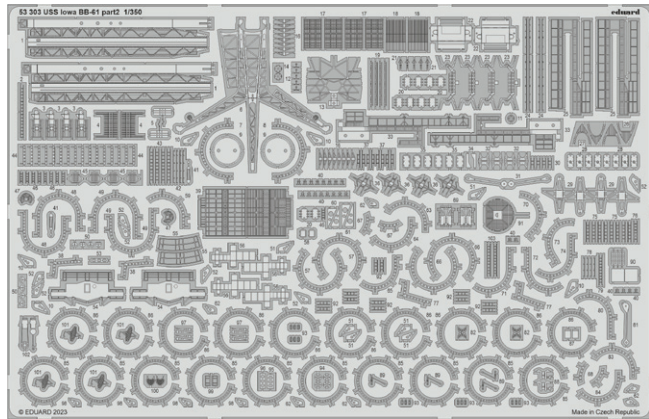
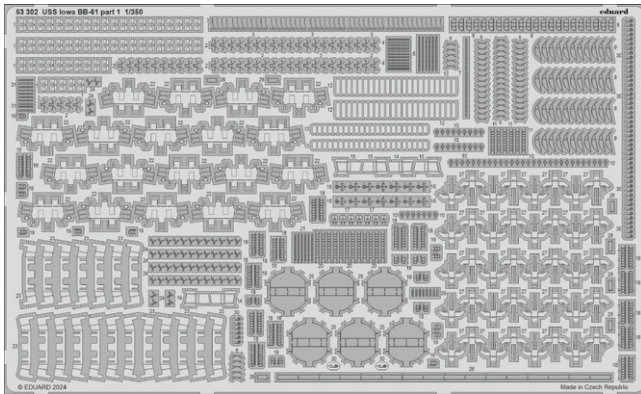

BIG49403 Ki-21-I 1/48 ICM

- 49144 Ki-21-I 1/48
- FE1415 Ki-21-I seatbelts STEEL 1/48
- EX1004 Ki-21-I 1/48

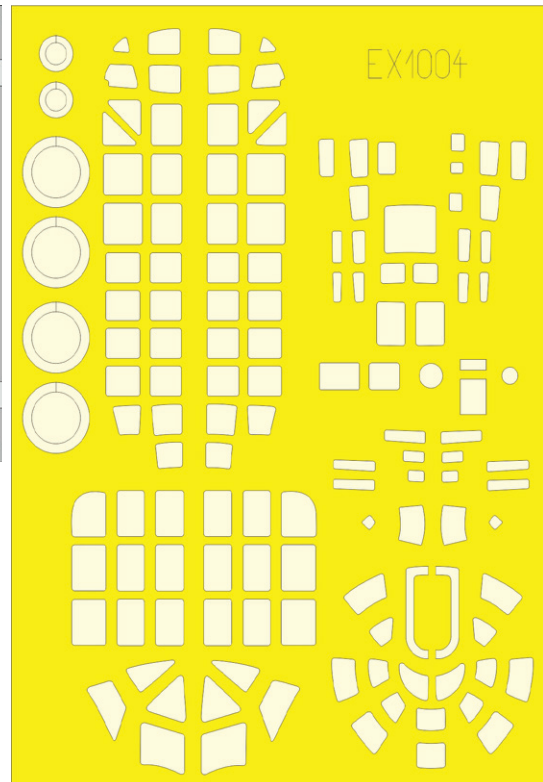
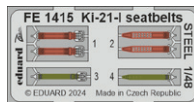
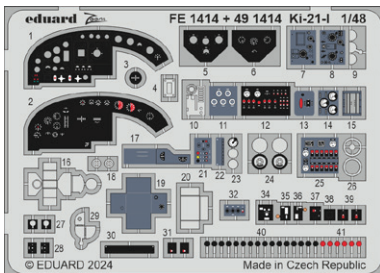
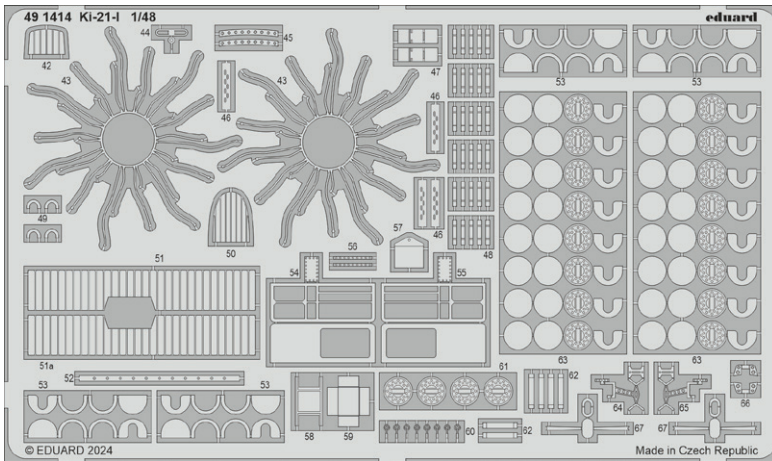

BIG49404 Go 244B 1/48 ICM

491417 Go 244B 1/48
FE1418 Go 244B seatbelts STEEL 1/48
EX1006 Go 244B 1/48

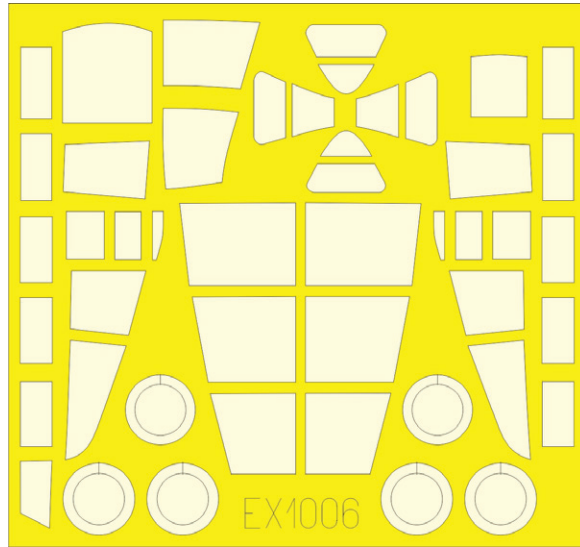
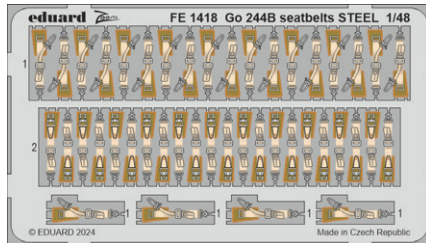
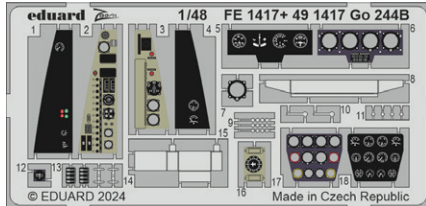
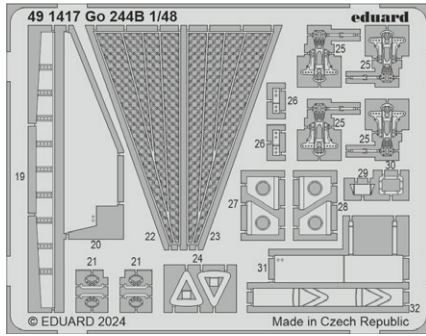

BIG49405 SM.79 1/48 Eduard

481129 SM.79 bomb bay 1/48
481130 SM.79 undercarriage 1/48
481131 SM.79 rear fuselage interior 1/48
FE1416 SM.79 seatbelts STEEL 1/48

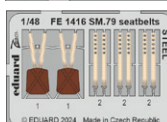
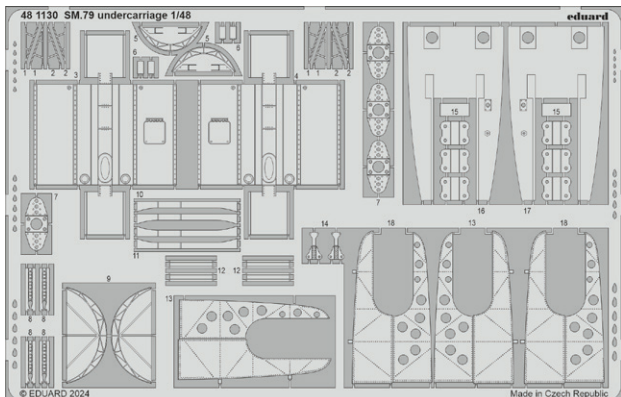
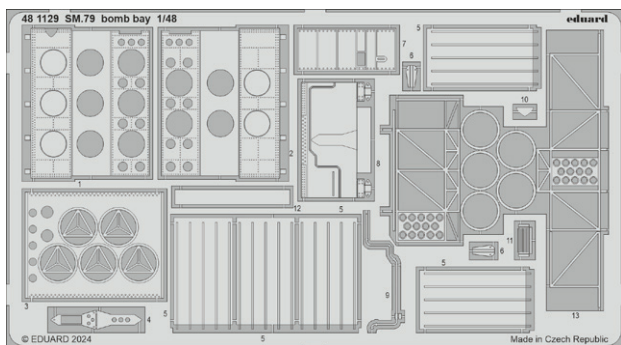
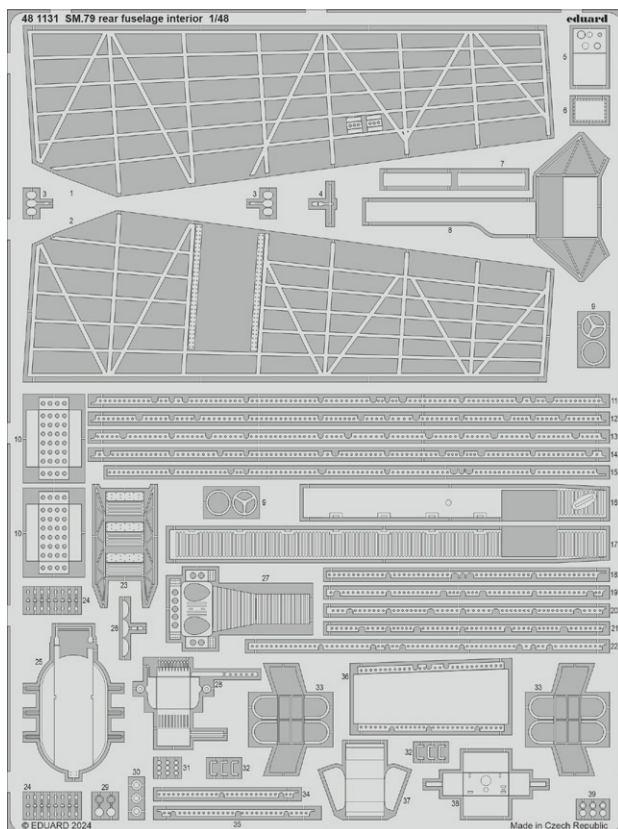



Bf 109G-6

1/72 Eduard

DOPORUČENÉ DOPLŇKY:

- 672292 Luftwaffe rudder pedals PRINT (Brassin)
- 672324 Bf 109 SC250 bomb (Brassin)
- 672329 Bf 109 balance weights PRINT (Brassin)
- 672338 Bf 109G undercarriage legs BRONZE (Brassin)
- 672344 Bf 109G radio compartment PRINT (Brassin)
- 672346 Bf 109G propeller PRINT (Brassin)
- 672347 Bf 109G-5/G-6 cockpit PRINT (Brassin)
- 672348 Bf 109G-5/G-6 wheels PRINT (Brassin)
- 672352 Bf 109G-6 engine PRINT (Brassin)
- 672355 Bf 109G-5/G-6 gun barrels PRINT (Brassin)



#672324

#672344



#672347

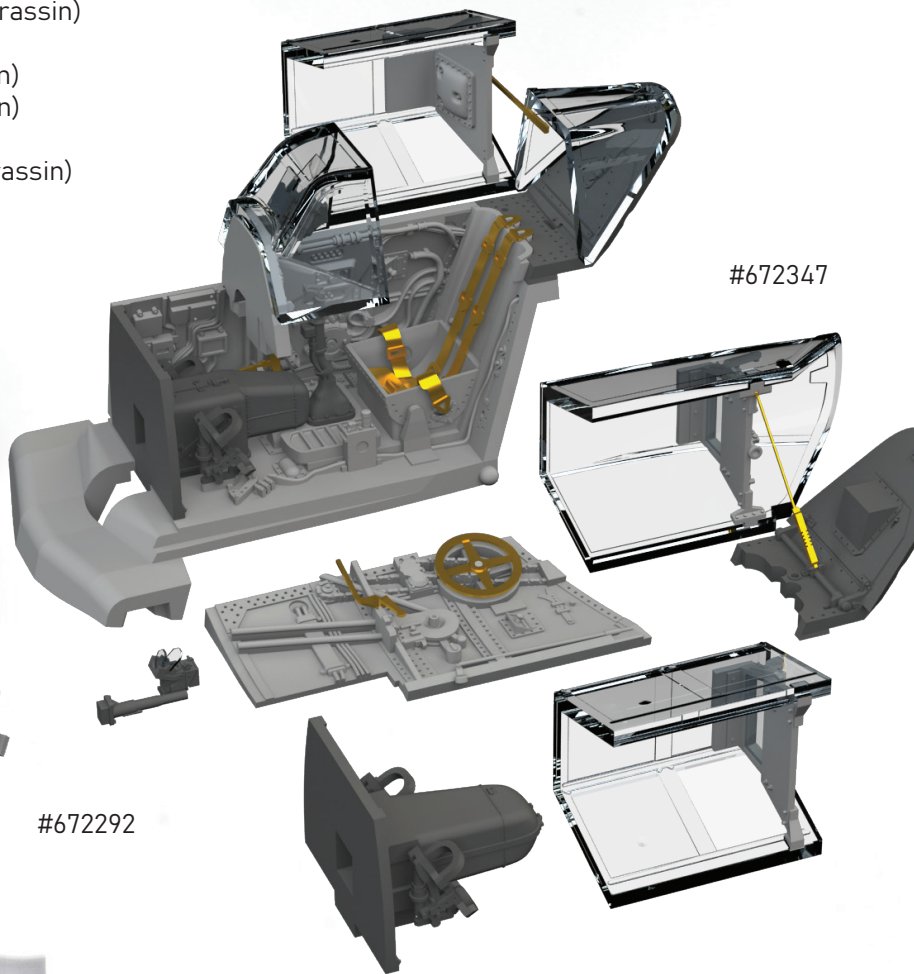

#672338



#672292



#672352





GUSTAV Pt.2

Stavebnice stíhacího letounu Bf 109G-6 v pozdním provedení a Bf 109G-14, který v 2. světové válce používalo německé, finské, italské a maďarské letectvo.

#2145

- ✦ Premiéra stavebnice firmy Eduard z nových forem
- ✦ Barvené fotoleptané díly
- ✦ Maskovací šablony pro snadnější nátěr modelu
- ✦ Obtiskový arch s výběrem z deseti letounů

NOVINKA DUBEN 2024

**Možnost zakoupit samostatný set
plastových výlisků Overtrees, #70160X**

www.eduard.cz



Bf 109G-14, WNr. 782205, por. Antal Szebeni, 101/5. Vadászszázad MKHL, Börgönd, Maďarsko, říjen 1944



Bf 109G-6, Lt. Anton Hafner, 10./JG 51, Tilsit-východ, SSSR, srpen 1944



Bf 109G-14, Oblt. Rolf Schlegel, 10./JG 4, Jüterbog-Damm, Německo, březen 1945



Bf 109G-14, WNr. 464380, Maggiore Mario Bellagambi, 5ª Squadriglia, 2° Gruppo Caccia, ANR, Osoppo, Itálie, březen 1945



Bf 109G-6/R6, WNr. 160303, Hptm. Friedrich Eberle, III./JG 1, Volkel, Nizozemí, listopad 1943 – leden 1944



Bf 109G-6/R1, Lt. Max-Bruno Fischer, Stab II./JG 3, Evreux-Fauville, Francie, červen 1944



Bf 109G-14, Hptm. Erich Hartmann, Stab I./JG 53, Veszprém, Maďarsko, únor 1945



Bf 109G-6, WNr. 165267, Maj. Eino Luukkanen, 1/HleLv 34, Taipalsaari, Finsko, červenec 1944



Bf 109G-14, WNr. 465437, Hptm. Franz Dörr, III./JG 5, Gossen, Norsko, květen 1945



Bf 109G-14/U4, WNr. 512382, Lt. Horst Schlick, 4. /JG 77, Schönwalde, Německo, listopad 1944