



INFORMACE PRO DISTRIBUTORY

# ŘÍJEN 2023

Vážení přátelé,  
v dnešním Leafletu najdete novinky připravované na říjen 2023.

## Stavebnice

V dnes představované kolekci říjnových novinek najdete pět nových stavebnic jednu reedici jedné vyprodané položky. Na konci tohoto leafletu upozorňuji ještě na několik stavebnic, které jsme vrátili v omezeném počtu do prodeje za ceny úrovně roku 2022.

Z říjnové nabídky bych rád nejdříve upozornil na stavebnici proudového cvičného letounu L-39 Albatros v měřítku 1/72, kterou po delší době opět vydáme v limitované edici pod názvem Albatros. Modeláři měli v minulosti výhrady ke tvaru překrytí kabiny této stavebnice, proto jsme se rozhodli na jejich komentáře reagovat a vyrobili jsme novou formu s novými čirými díly s modifikovaným tvarem. Ve stavebnici bude k dispozici jak překrytí kabiny s oddělenými částmi, tak i překrytí vylišaný v jednom kusu. Mělo by to zvýšit komfort modelářů při dokončení modelu.

Stavebnici vydáme jako Dual Combo a bude z ní možné postavit stroje verzí L-39C, L-39ZA a L-39 ZO. Obtiskový arch nabídne mimo šesti strojů českého a slovenského letectva také možnost postavit modely Albatrosů v ukrajinských, iráckých, thajských a maďarských barvách. Další říjnovou novinkou v edici Limited bude Su-25K v měřítku 1/48 pod názvem Hrábě. Jak už název napovídá, bude se jednat o stavebnici zaměřenou na stroje označované v kódu NATO jako Frogfoot, jež prošly službou v československém, českém a slovenském letectvu.

V souvislosti s touto stavebnicí bude vydána **historická kniha v češtině**, která se bude věnovat službě tohoto bitevníku v uvedených letectvech. **Stavebnici vydáváme pod dvěma katalogovými čísly! V jedné kniha obsažena bude, v druhém případě bude stavebnice distribuována bez knihy.** Předpokládáme, že stavebnici s knihou si zakoupí především čeští a slovenští modeláři. Knihu v nejbližší době neplánujeme prodávat samostatně.

Obtiskový arch umožní postavit jeden z deseti dobře známých Su-25, mezi nimiž nebude chybět Anča, Žabák, nebo letouny s orlí hlavou či žraločí tlamou na přídi. Výlisky firmy Zvezda budou mimo barvených leptů doplněny i o resinové díly, konkrétně to budou brzdící štíty raného provedení, ústí kanonu, kola, vstupy vzduchu a vzpěra kabiny.

Abych trochu odlehčil téma vojenského letectva, tak jako další říjnovou novinku zmíním stavebnici Z-526 Trenér Master v měřítku 1/48 v edici ProfiPACK. Jedná se o stavebnici československého jednomotorového dvoumístného cvičného a cvičně-akrobatického letounu Zlín Z-526 Trenér Master včetně verzí Z-526M a Z-526F. V obtiskovém archu bude na výběr z šesti letounů uživatelů z Česka, Polska, Rakouska a Německa. V edici Weekend uvedeme v říjnu v měřítku 1/48 stavebnici F4F-3 Wildcat. Obtiskový arch umožní postavit jeden stroj US Marine Corps nebo jeden ze tří letounů US Navy, včetně Wildcatů s nimiž létali legendární stíhači „Butch“ O'Hare a „Jimmy“ Thach.

V edici Weekend jsme do říjnové nabídky zařadili také stavebnici Avie S-199 s kapkovitou kabinou v měřítku 1/72. Ze stavebnice bude možné postavit buď

letoun Československého bezpečnostního letectva s výrazným červeným nátěrem, nebo jeden ze tří letounů Československého vojenského letectva z období 1949 až 1952.

Do prodeje vracíme stavebnici F6F-5 v edici Weekend v měřítku 1/48.

## MASKY

Mimo standardních sad masek v říjnu uvedeme do prodeje také sadu pro výsostně označení stíhacího letounu Bf 109K-4 v měřítku 1/48.

## BRASSIN

V říjnové nabídce budou tři sady pro stavebnici Hurricane Mk.II firmy Arma Hobby, konkrétně dvě varianty výfuků a kola podvozku.

Výfuky vydáme i pro stavebnici Wildcatu FM-2 v měřítku 1/48 (Eduard).

Pro stavebnici F-4E Phantom II, kterou vydala firma Meng v měřítku 1/48, bude v říjnové nabídce pětice sad - aerodynamické brzdy, tankovací nástavec, záchytný hák, trysky motorů a čechla.

Pro F-16 Falcon v měřítku 1/48 firmy Kinetic vydáme trysku motoru poháněnou motorem GE F110.

Pět sad bude připraveno také pro stavebnici A-10C v měřítku 1/48 firmy Academy, konkrétně půjde o kola podvozku, sedačku, přední část kanonu, aerodynamické brzdy a tankovací zařízení.

Sadou kokpitu se vrátíme k oblíbené stavebnici z produkce Eduard, Bf 109G-10 v měřítku 1/48.

Sada kokpitu se pro říjnovou nabídku připravuje také pro novou stavebnici Eduard, Bf 109F v měřítku 1/72. Tentokrát půjde o variantu se starším provedením sedačky.

V říjnu vydáme celkem tři sady LööK. Dvě budou v měřítku 1/48 připraveny pro F-16D (Kinetic) a Hurricane Mk.II (Arma Hobby). V měřítku 1/35 to bude ještě sada pro vrtulník AH-64E firmy Takom.

V řadě BigSin vydáme dvě sady pro stavebnice Eduard, F4F-4 v měřítku 1/48 a Bf 109F v měřítku 1/72.

V segmentu modelů bojové techniky jsme pro říjnovou nabídku připravili vrhače dýmovnic v měřítku 1/35 pro německou pozemní techniku z období druhé světové války.

## SPACE

V říjnové nabídce je připraveno celkem šest položek v řadě Space pro stavebnice letadel. V měřítku 1/48 jsou připraveny sady pro Hurricane Mk.IIc (Arma Hobby), Vampire FB.5 a FB.9 (Airfix) a Z-526 Trenér Master (Eduard). V měřítku 1/72 jsme navrhli sady pro stavebnice Fw 190A-5 (Eduard) a F-35A (Tamiya).

## EDDIE THE RIVETER

V říjnu vydáme tři generické sady 3D obtisků se zdvojenými řadami nýtů, v měřítku 1/32, 1/48 a 1/72. Na trh jsme již uvedli sady obtisků s jednoduchými řadami nýtů a zdá se, že tato novinka je mezi modeláři vítána.

## FOTOLEPTY

V říjnu navážeme na sady leptů, které jsme již vydali pro stavebnici B-29A (Hobby 2000) a nově přidáme sady pro pumovnici, exteriér a ocelové pásy. Tím počet sad pro tuto stavebnici uzavíráme. Pro novou stavebnici bojového

letounu F-35A v měřítku 1/72 v říjnu vydáme jednu sadu leptů. Sadami pro stavebnice Vampire Mk.5/9 v měřítku 1/48 (Airfix) navazujeme na již dříve vydané stavebnice tohoto výrobce. Rozdělili jsme je na dvě samostatné sady pro verze FB.5 a FB.9.

Několik sad v říjnu vydáme také pro novinku firmy Arma Hobby v měřítku 1/48, Hurricane Mk.II.

Pro stavebnici AC-130J Ghost Rider v měřítku 1/72 (Zvezda) vydáme v říjnu dvě sady věnované kokpitu, další sady budou následovat v listopadu.

Celkem tři sady vydáme pro stavebnici Hawker Hunteru v měřítku 1/48 firmy Airfix. Bude se jednat o sady pro verze FGA.9, FR.10 a GA.11.

Zvezda vydala novou stavebnici SU-76M v měřítku 1/35. Vydáme pro ni dvě sady leptů, včetně blatníků, ale v nabídce bude také Space 3D obtisk radiostanice. Čtvrtou sadou leptů pokračujeme s plánem doplňků pro stavebnici letadlové lodi USS Nimitz (CVN-68) v měřítku 1/350 firmy Trumpeter.

## Stavebnice opět skladem v omezeném množství

Vrátili jsme do prodeje tyto starší položky.

Kat. č.: 2132 ADLERTAG 1/72

Kat. č.: 8191 Avia B-534 III. série (Reedice) 1/48

Kat. č.: 82131 SE.5a Wolseley Viper 1/48

Připomínám další položky vrácené do prodeje v omezeném množství:

Kat. č.: 70121 Spitfire Mk.IXc late version 1/72

Kat. č.: 82142 Fw 190 A-4 1/48

Kat. č.: 8043 Roland C.II 1/48

Všechny stavebnice jsou dostupné v omezeném množství! Stavebnice Rolandu nebude znovu vydána přinejmenším po dobu několika následujících let.

Ceny těchto stavebnic jsou na úrovni z roku 2022, před zdražením z počátku roku 2023.

## Objednávky

Jako vždy uvítáme, pokud nám na říjnové novinky do pátku 1. září 2023 pošlete své předobjednávky. Vaše předobjednávky mají vliv na plánování naší výroby. Děkujeme!

Srpnové novinky budou pro české zákazníky k dispozici od pondělí 21. srpna 2023.

Současně s Leafletem vám zasíláme samostatnou složku s použitými grafickými soubory, které můžete využít ve vašich vlastních propagačních materiálech včetně internetových stránek a newsletterů. Snad se vám budou hodit a ušetří vám čas!

Pokud byste potřebovali více informací, bylo vám něco nejasné nebo byste potřebovali jakoukoli naši pomoc, neváhejte nás kontaktovat na adrese [department@eduard.cz](mailto:department@eduard.cz) nebo se spojte přímo se mnou na adrese [jan.bobek@eduard.cz](mailto:jan.bobek@eduard.cz).

## E-Day 2023

Letošní E-Day se bude opět konat v areálu Tankodromu Milovice v sobotu 23. září 2023. Těšíme se na vaši účast, registrace obchodníků je možná již nyní na webu [www.eday.cz](http://www.eday.cz).

Jan Bobek

Výsledná podoba zobrazených produktů se může změnit.

Návody, více fotografií a informací naleznete na [www.eduard.com](http://www.eduard.com)

Tento leták je volně stažitelný na [www.eduard.com](http://www.eduard.com).

**eduard**

# NOVINKY ŘÍJEN 2023

**RYCHLÝ NÁHLED**  
PRO DETAIL KLIKNĚTE NA TLAČÍTKO

## PLASTIKOVÉ MODELY



82185 **Z-526 Trenér Master**  
1/48 ProfiPACK

DETAIL



2109 **ALBATROS Dual Combo**  
1/72 Limited

DETAIL



11176 **HRÁBĚ**  
1/48 Limited

DETAIL



7471 **S-199 bubble canopy**  
1/72 Weekend

DETAIL



84193 **F4F-3 WILDCAT**  
1/48 Weekend

DETAIL



84181 **F6F-5**  
1/48 Weekend edition **Reedice**

DETAIL

## MASKY

EX980	Hurricane Mk.IIc TFace	1/48	Arma Hobby
EX981	Vampire FB.5/9	1/48	Airfix
EX982	Vampire FB.5/9 TFace	1/48	Airfix
EX983	Z-526 Trenér Master TFace	1/48	Eduard
EX984	F4F-3 Weekend	1/48	Eduard
EX985	Bf 109K national insignia	1/48	Eduard
EX986	Hunter FGA.9/FR.10/GA.11	1/48	Airfix
EX987	Hunter FGA.9/FR.10/GA.11 TFace	1/48	Airfix
CX651	F-35A	1/72	Tamiya
CX652	S-199 bubble canopy Weekend	1/72	Eduard
CX653	AC-130J	1/72	Zvezda

## SPACE

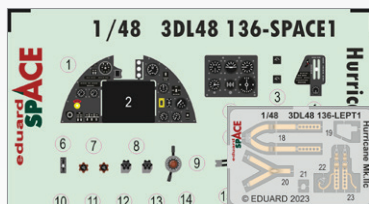

3DL48136 Hurricane Mk.IIc SPACE  
1/48 Arma Hobby  
(2 části)

DETAIL

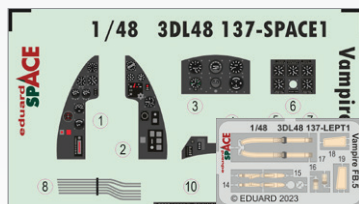

3DL48137 Vampire FB.5 SPACE  
1/48 Airfix  
(2 části)

DETAIL

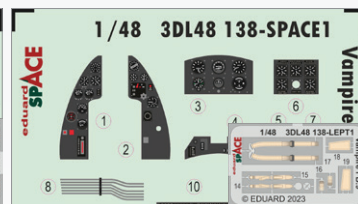

3DL48138 Vampire FB.9 SPACE  
1/48 Airfix  
(2 části)

DETAIL

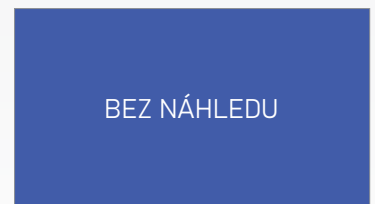

3DL48139 Z-526 Trenér Master  
SPACE 1/48 Eduard  
(2 části)

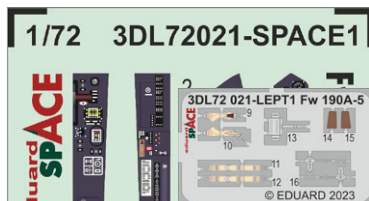

3DL72021 Fw 190A-5 SPACE  
1/72 Eduard  
(2 části)

DETAIL

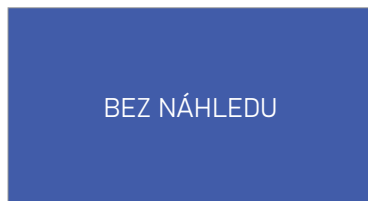

3DL72024 F-35A SPACE  
1/72 Tamiya  
(2 části)

## FOTOLEPTY

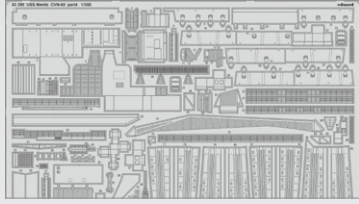

53298 USS Nimitz CVN-68 part 4  
1/350 Trumpeter  
(1 část)

DETAIL

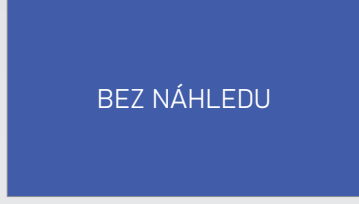

BEZ NÁHLEDU

36508 SU-76M  
1/35 Zvezda  
(1 část)



BEZ NÁHLEDU

36509 SU-76M fenders  
1/35 Zvezda  
(1 část)

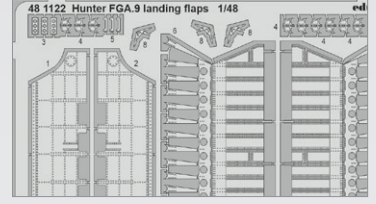

481122 Hunter FGA.9 landing flaps  
1/48 Airfix  
(1 část)

DETAIL

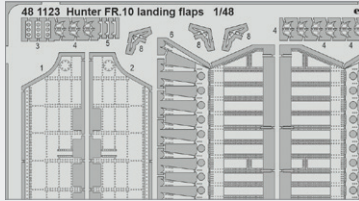

481123 Hunter FR.10 landing flaps  
1/48 Airfix  
(1 část)

DETAIL

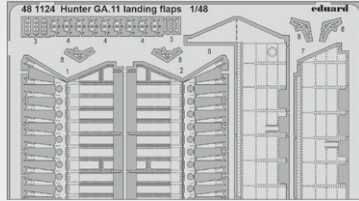

481124 Hunter GA.11 landing flaps  
1/48 Airfix  
(1 část)

DETAIL

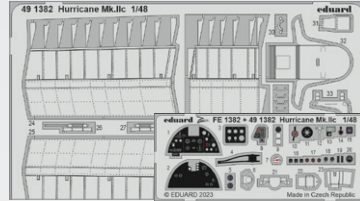

491382 Hurricane Mk.IIc  
1/48 Arma Hobby  
(2 části)

DETAIL

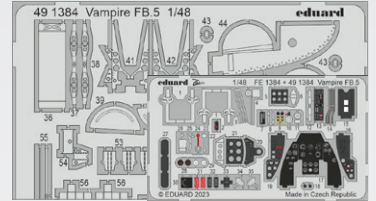

491384 Vampire FB.5  
1/48 Airfix  
(2 části)

DETAIL

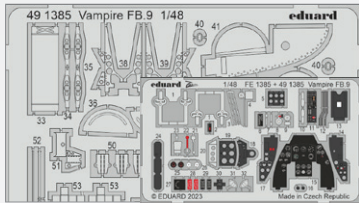

491385 Vampire FB.9  
1/48 Airfix  
(2 části)

DETAIL



BEZ NÁHLEDU

491388 Hunter FGA.9  
1/48 Airfix  
(2 části)



BEZ NÁHLEDU

491389 Hunter FR.10  
1/48 Airfix  
(2 části)



BEZ NÁHLEDU

491390 Hunter GA.11  
1/48 Airfix  
(2 části)

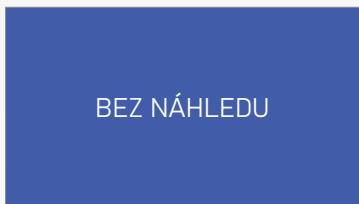

BEZ NÁHLEDU

72732 B-29 exterior  
1/72 Hobby 2000/Academy  
(1 část)

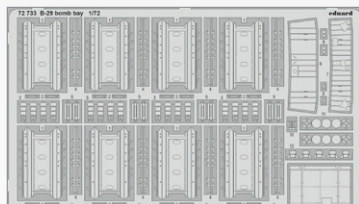

72733 B-29 bomb bay  
1/72 Hobby 2000/Academy  
(1 část)

DETAIL

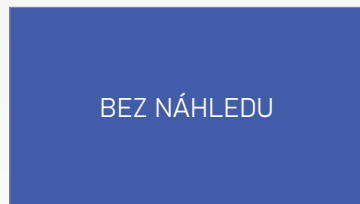

BEZ NÁHLEDU

73808 F-35A  
1/72 Tamiya  
(1 část)

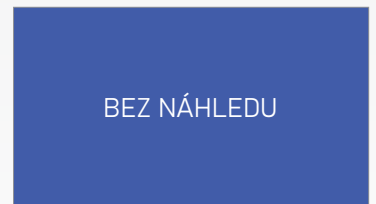

BEZ NÁHLEDU

73811 AC-130J interior  
1/72 Zvezda  
(2 části)

## FOTOLEPTY

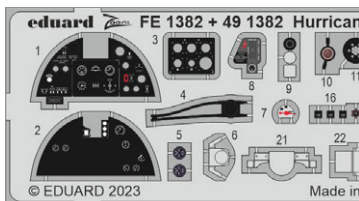

FE1382 Hurricane Mk.IIc  
1/48 Arma Hobby  
(1 část)

DETAIL

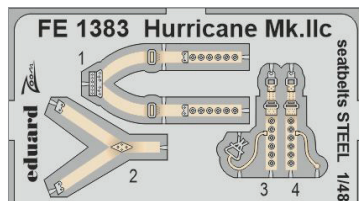

FE1383 Hurricane Mk.IIc seatbelts  
STEEL 1/48 Arma Hobby  
(1 část)

DETAIL

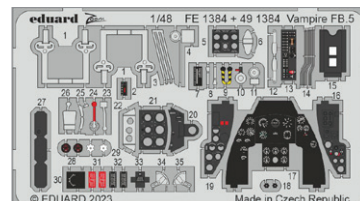

FE1384 Vampire FB.5  
1/48 Airfix  
(1 část)

DETAIL

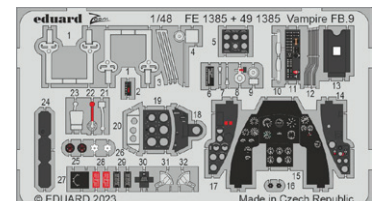

FE1385 Vampire FB.9  
1/48 Airfix  
(1 část)

DETAIL

## ZOOM

# NOVINKY ŘÍJEN 2023

**RYCHLÝ NÁHLED**  
PRO DETAIL KLIKNĚTE NA TLAČÍTKO

FOTOLEPTY

ZOOM

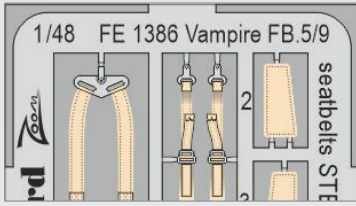

FE1386 Vampire FB.5/9 seatbelts STEEL 1/48 Airfix (1 část)

DETAIL

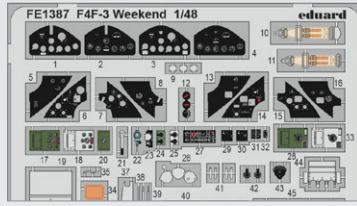

FE1387 F4F-3 Weekend 1/48 Eduard (1 část)

DETAIL



FE1388 Hunter FGA.9 1/48 Airfix (1 část)



FE1389 Hunter FR.10 1/48 Airfix (1 část)



FE1390 Hunter GA.11 1/48 Airfix (1 část)



FE1391 Hunter FGA.9/FR.10/GA.11 seatbelts STEEL 1/48 Airfix (1 část)

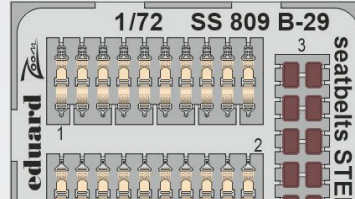

SS809 B-29 seatbelts STEEL 1/72 Hobby 2000/Academy (1 část)

DETAIL

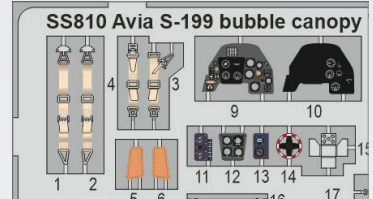

SS810 S-199 bubble canopy Weekend 1/72 Eduard (1 část)

DETAIL



SS811 AC-130J 1/72 Zvezda (1 část)

## EDDIE THE RIVETER

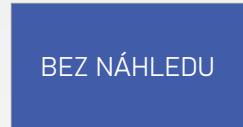

ER32002 Double riveting rows 1/32 (1 část)

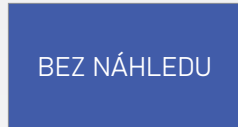

ER48007 Double riveting rows 1/48 (1 část)

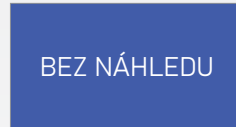

ER72002 Double riveting rows 1/72 (1 část)

## SADY BIG ED

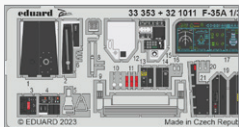

BIG33155 F-35A 1/32 Trumpeter

DETAIL



BIG49380 Hurricane Mk.I 1/48 Hobby Boss

DETAIL



BIG49381 Mi-4A 1/48 Trumpeter

DETAIL



BIG49382 F-4E 1/48 Meng

DETAIL



BIG49383 MiG-17F 1/48 AMMO

DETAIL

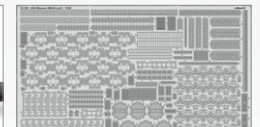

BIG5368 USS Missouri BB-63 1/350 Hobby Boss

DETAIL

## BRASSIN



634042 AH-64E LööK 1/35 Takom

DETAIL



644228 F-16D Block 30 LööK 1/48 Kinetic

DETAIL



644231 Hurricane Mk.II LööK 1/48 Arma Hobby

DETAIL

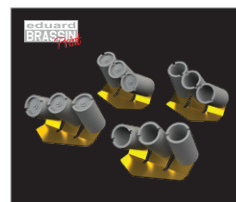

635036 WWII German NbKwrf39 smoke launcher PRINT 1/35 Eduard

DETAIL



648901 FM-2 exhausts PRINT 1/48 Meng

DETAIL



648907 F-4E airbrakes PRINT 1/48 Meng

DETAIL

# NOVINKY ŘÍJEN 2023

**RYCHLÝ NÁHLED**  
PRO DETAIL KLIKNĚTE NA TLAČÍTKO

## BRASSIN

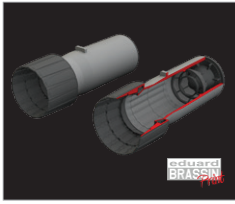

648908 F-4E exhaust nozzles **PRINT** 1/48 Meng

DETAIL

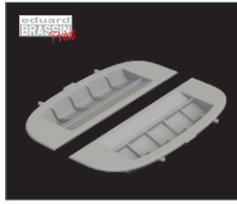

648909 F-4E FOD covers **PRINT** 1/48 Meng

DETAIL

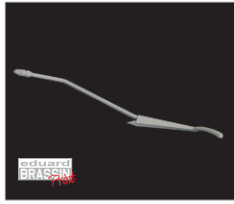

648911 F-4E refuelling boom **PRINT** 1/48 Meng

DETAIL

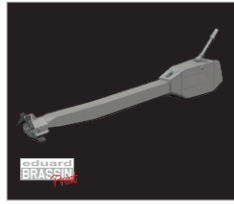

648912 F-4E tail hook **PRINT** 1/48 Meng

DETAIL

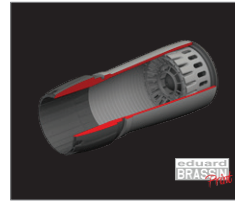

648915 F-16 exhaust nozzle GE F110 **PRINT** 1/48 Kinetic

DETAIL

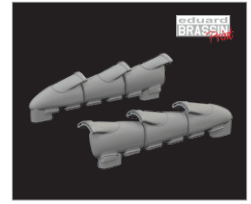

648916 Hurricane Mk.II exhaust fishtail **PRINT** 1/48 Arma Hobby

DETAIL

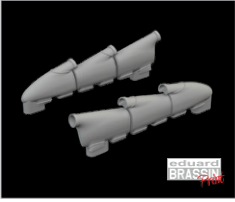

648917 Hurricane Mk.II exhaust rounded **PRINT** 1/48 Arma Hobby

DETAIL



648918 Hurricane Mk.II wheels 1/48 Arma Hobby

DETAIL



648919 A-10C rotary gun flash suppressor **PRINT** 1/48 Academy

DETAIL

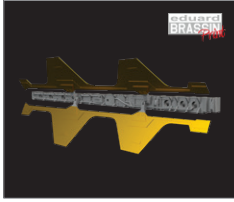

648920 A-10C airbrakes **PRINT** 1/48 Academy

DETAIL



648921 A-10C ejection seat **PRINT** 1/48 Academy

DETAIL

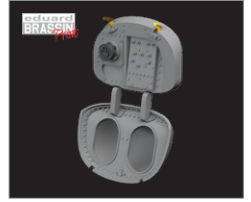

648922 A-10C refuelling bay **PRINT** 1/48 Academy

DETAIL



648923 A-10C wheels 1/48 Academy

DETAIL



648924 Hurricane Mk.II seat **PRINT** 1/48 Arma Hobby

DETAIL



648925 Hurricane Mk.IIc gun barrels **PRINT** 1/48 Arma Hobby

DETAIL

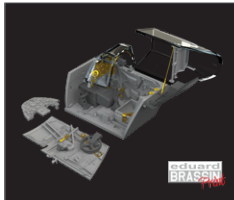

648926 Bf 109G-10 cockpit **PRINT** 1/48 Eduard

DETAIL

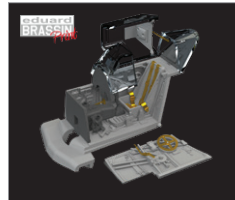

672328 Bf 109F cockpit w/ early seat **PRINT** 1/72 Eduard

DETAIL

## LööKplus

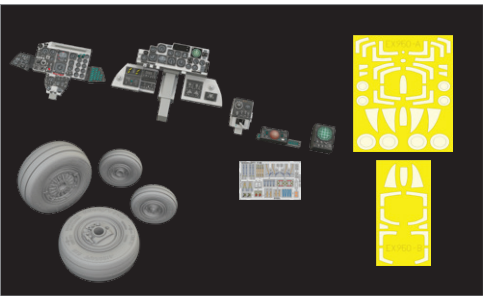

644232 F-4E **LööKplus** 1/48 Meng

DETAIL

## LööKplus

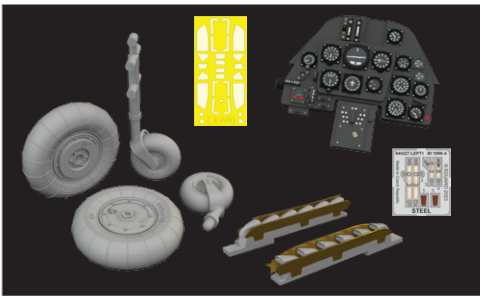

644233 Bf 109K-4 **LööKplus** 1/48 Eduard

DETAIL

## BIGSIN

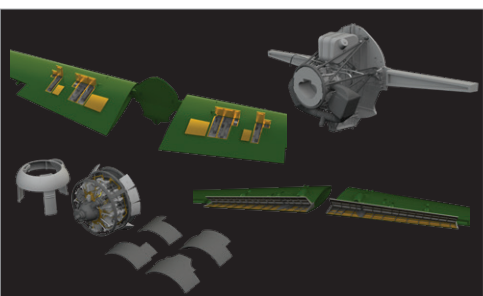

SIN648112 F4F-4 **ADVANCED** 1/48 Eduard

DETAIL

## BIGSIN



SIN67221 Bf 109F 1/72 Eduard

DETAIL

Stavebnice československého jednomotorového dvoumístného cvičného a cvičně-akrobatického letounu Zlín Z-526 Trenér Master včetně verzí Z-526M a Z-526F v měřítku 1/48; edice ProfiPACK  
Výběr markingů domácích a zahraničních uživatelů.

## ZÁKLADNÍ INFORMACE:

NÁZEV: **Z-526 Trenér Master**

KAT. Č.: 82185

MĚŘÍTKO: 1/48

EDICE: ProfiPACK

## OBSAH:

RÁMEČKY: Eduard

FOTOLEPT: Ano, barvené

KRYCÍ MASKA: Ano

MARKINGY: 6

BRASSIN: Ne

## PŘÍBUZNÉ PRODUKTY:

648729 Z-326/526 wheels (Brassin)

3DL48139 Z-526 Trenér Master SPACE (3D obtisk)

D48097 Z-126/226/326/526 cockpit placards (obtisk)

EX983 Z-526 Trenér Master TFace (Maska)



## ČÁSTI STAVEBNICE

C>

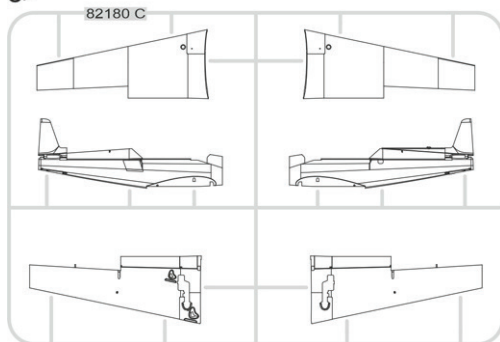

E>

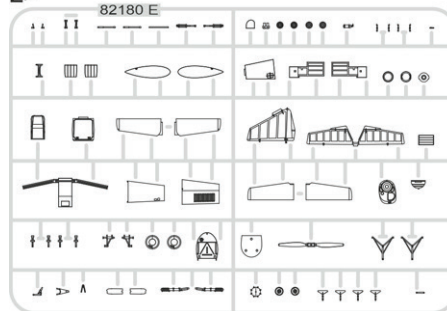

H>

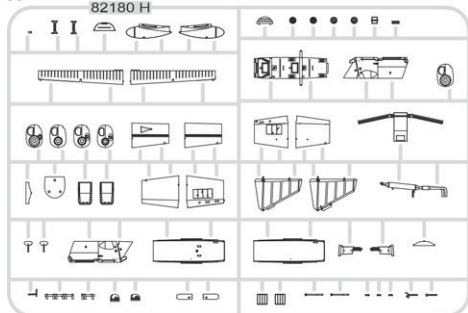

J>

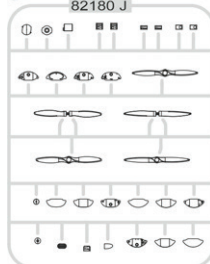

K>

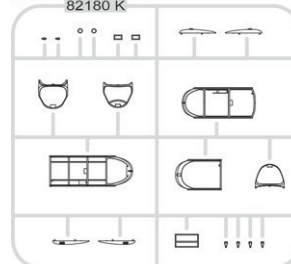

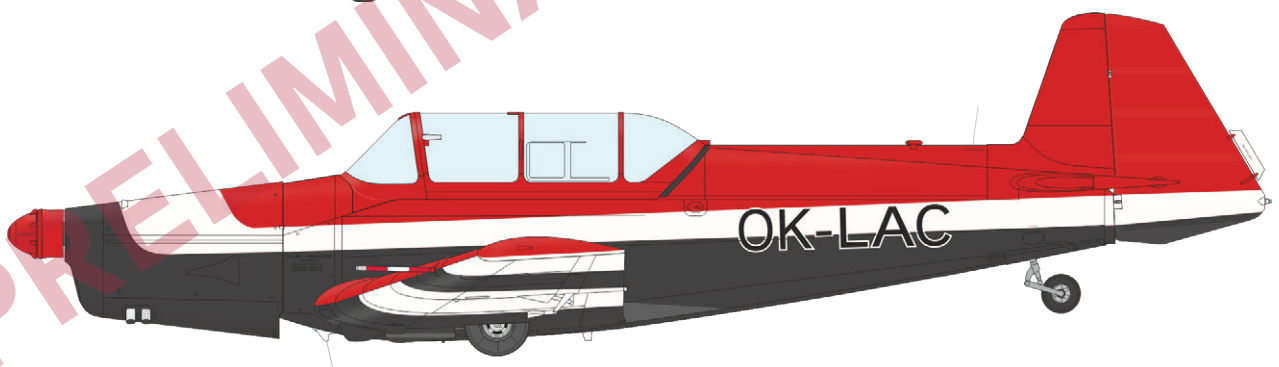
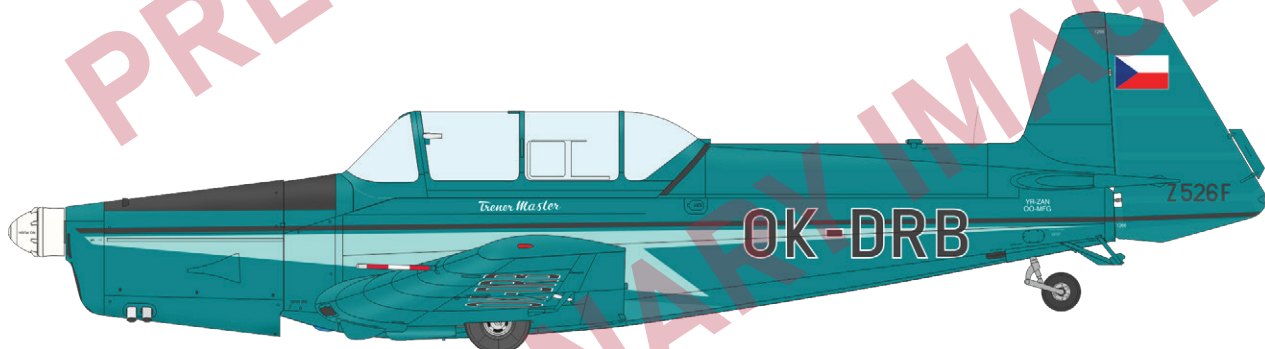
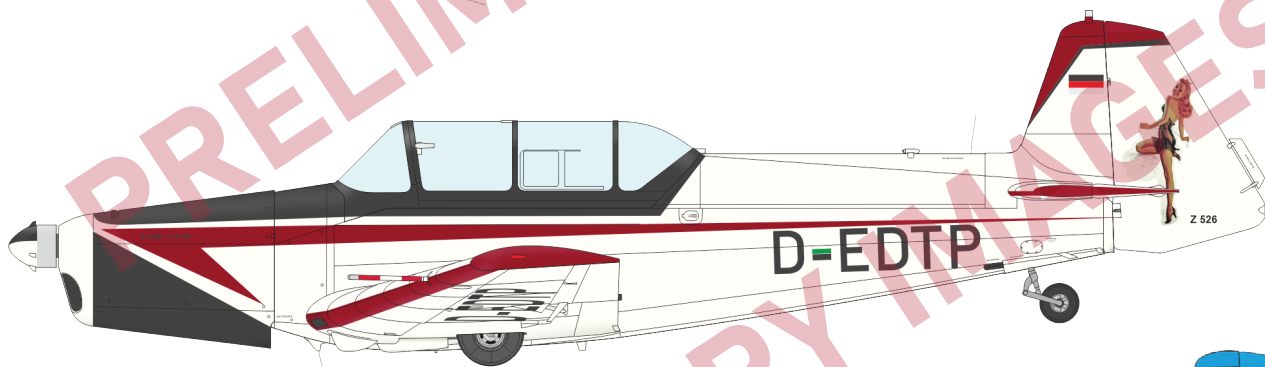
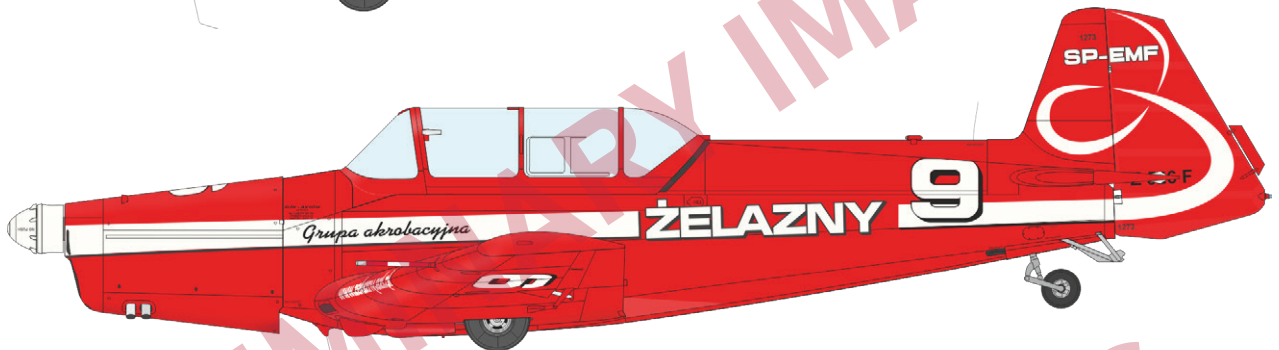
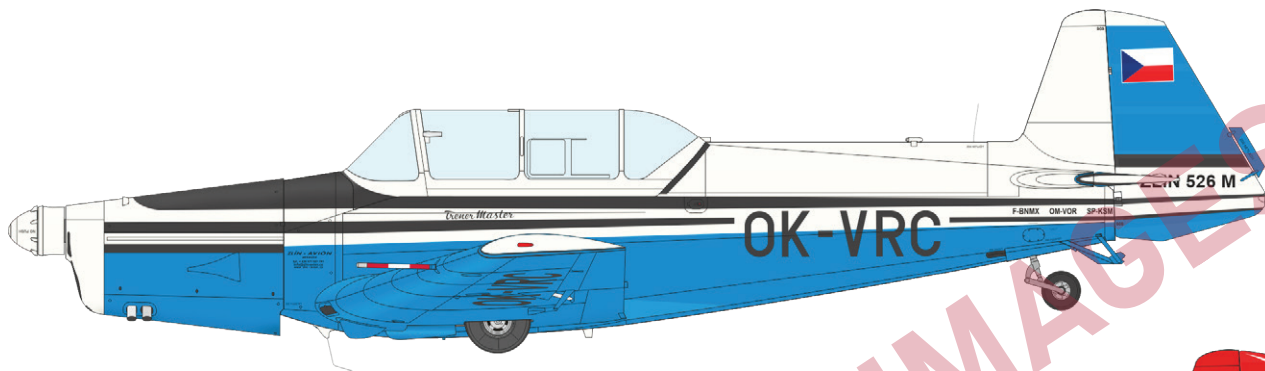

Stavebnice československého proudového podzvukového cvičného letounu L-39 Albatros v měřítku 1/72; edice Limited Edition. Stavebnice nabízí možnost postavení Albatrosu ve verzích L-39C, L-39ZA a L-39ZO československého a českého letectva i letectev zahraničních uživatelů.

## ZÁKLADNÍ INFORMACE:

NÁZEV: **ALBATROS DUAL COMBO**

KAT. Č.: 2109

MĚŘÍTKO: 1/72

EDICE: LIMITED

## OBSAH:

RÁMEČKY: Eduard

FOTOLEPT: Ano, barvené

KRYCÍ MASKA: Ano

MARKINGY: 10

BRASSIN: Ne

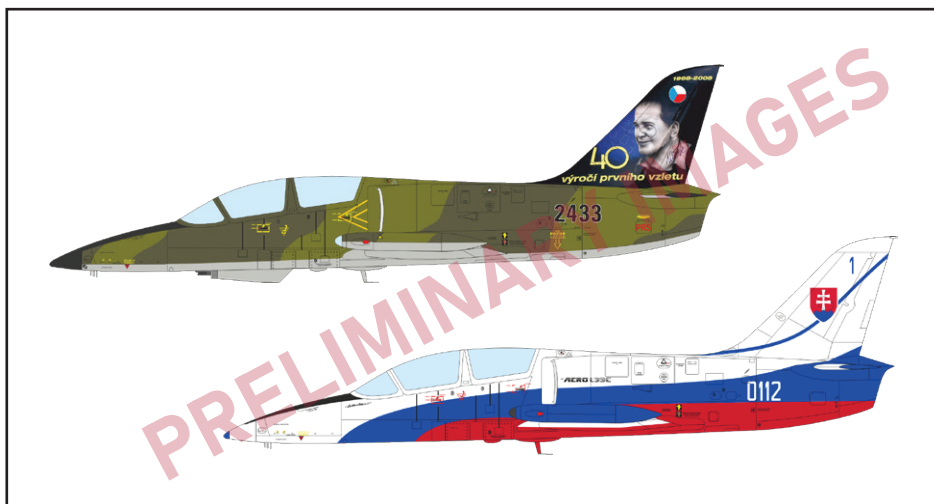

## ČÁSTI STAVEBNICE

**A> 2 pcs.**

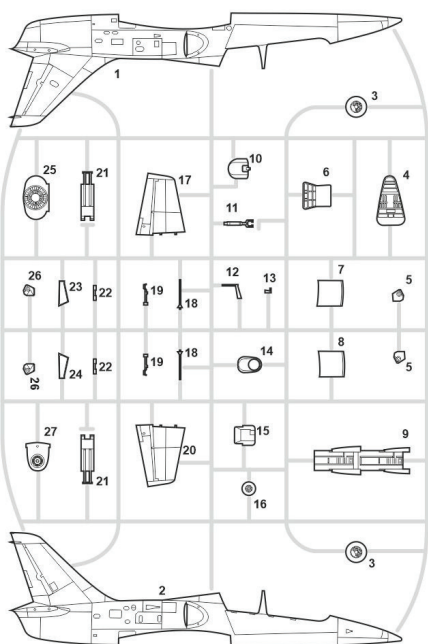

**B> 2 pcs.**

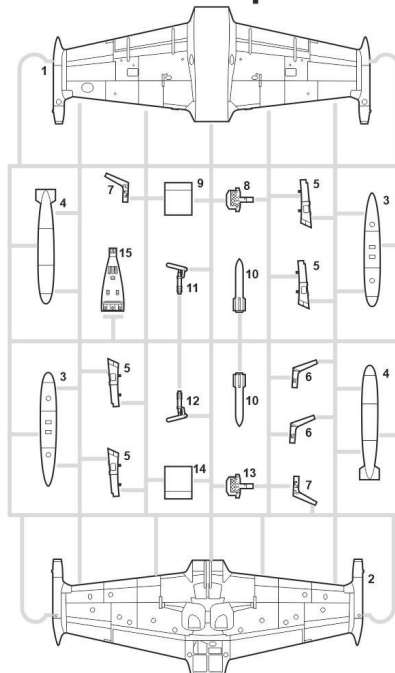

**Rámeček D**  
BEZ NÁHLEDU





+ five další markingy

Stavebnice sovětského jednomístného dvoumotorového proudového bitevního letounu Su-25K (kódové jméno NATO Frogfoot) v měřítku 1/48; edice Limited Edition. Ze stavebnice je možné postavit Su-25K používané v československém, českém nebo slovenském letectvu.

### ZÁKLADNÍ INFORMACE:

NÁZEV: HRÁBĚ

KAT. Č.: 11176

MĚŘÍTKO: 1/48

EDICE: LIMITED

### OBSAH:

RÁMEČKY: Zvezda

FOTOLEPT: Ano, barvené

KRYCÍ MASKA: Ano

MARKINGY: 10

BRASSIN: ano, brzdící štíty raného provedení, ústí kanónu, kola, vstupy vzduchu, vzpěra kabiny

### PŘÍBUZNÉ PRODUKTY:

491277 Su-25 (fotolept)

FE1277 Su-25 (fotolept)

FE1278 Su-25 seatbelts STEEL (fotolept)

BIG49337 Su-25 (fotolept)

644166 Su-25 LööK (Brassin)

644175 Su-25 LööKplus (Brassin)

648764 Su-25 ejection seat PRINT (Brassin)

648780 Su-25 wheels (Brassin)

3DL48070 Su-25 SPACE (3D Obtisk)

ER48005 Su-25 raised rivets & surface details (3D Obtisk)

EX859 Su-25 TFace (maska)

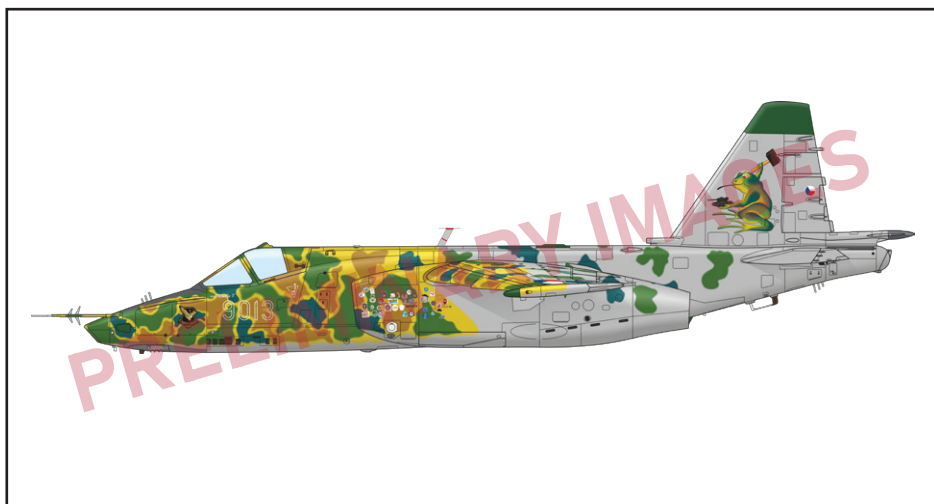

**Varianta stavebnice s fotografickou knihou zaměřenou na službu Su-25K v eskoslovenském, českém a slovenském letectvu bude vydána pod kat. č. 11176K Hrábě book edition**

### ČÁSTI STAVEBNICE

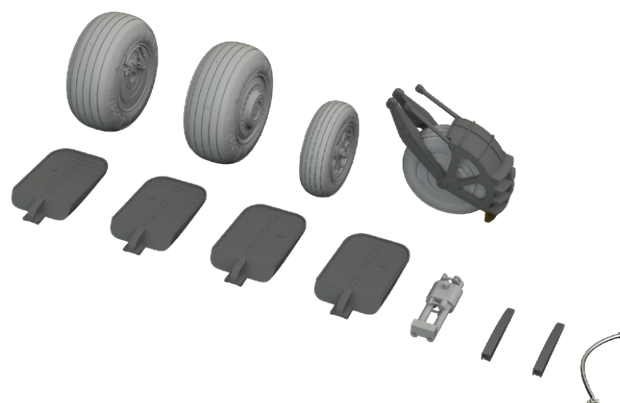
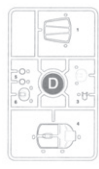
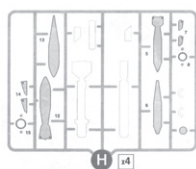
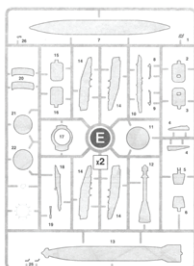
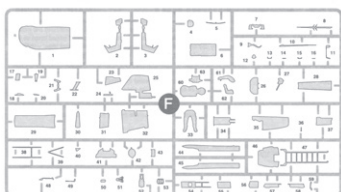
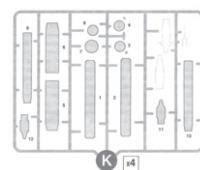
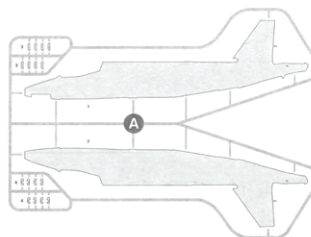
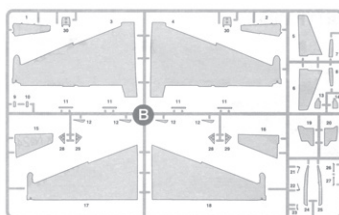
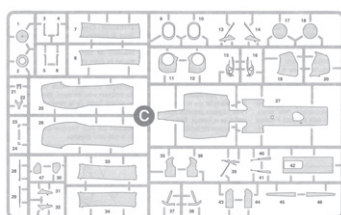



+ pět další markingy

ZPĚT

Stavebnice československého jednomotorového stíhacího letounu Avia S-199 s vypouklým překrytím kokpitu v měřítku 1/72; edice Weekend.

**ZÁKLADNÍ INFORMACE:**

NÁZEV: **S-199 bubble canopy**

KAT. Č.: 7471

MĚŘÍTKO: 1/72

EDICE: Weekend edition

**OBSAHS:**

RÁMEČKY: Eduard

FOTOLEPT: Ne

KRYCÍ MASKA: Ne

MARKINGY: 4

BRASSIN: Ne

**PŘÍBUZNÉ PRODUKTY:**

SS810 S-199 bubble canopy Weekend (fotolept)

672284 S-199 exhaust stacks PRINT (Brassin)

672285 S-199 wheels PRINT (Brassin)

672289 cockpit bubble canopy PRINT (Brassin)

672293 S-199 4xETC 50 rack w/bombs (Brassin)

672294 S-199 engine PRINT (Brassin)

3DL72008 S-199 SPACE (3D obtisk)

D72038 S-199 Czechoslovak national insignia (obtisk)

D72040 S-199 Czechoslovak stencils (obtisk)

CX652 S-199 bubble canopy Weekend (maska)



**ČÁSTI STAVEBNICE**

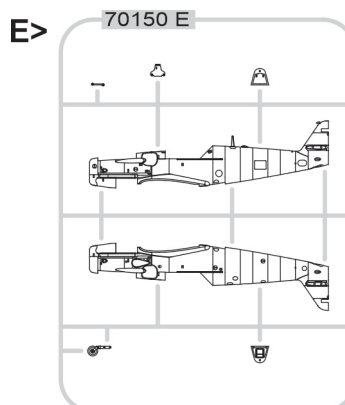
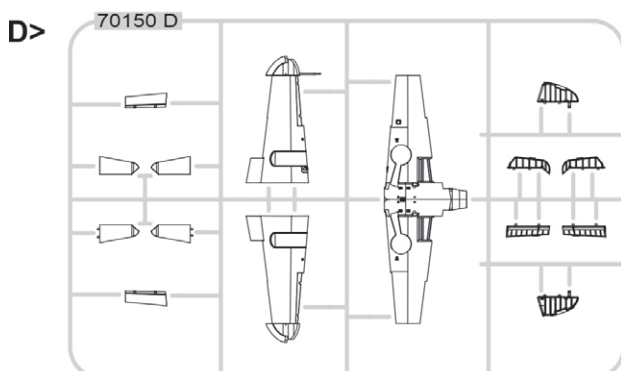
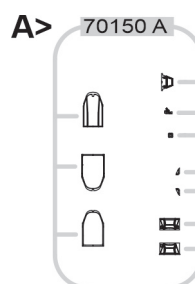
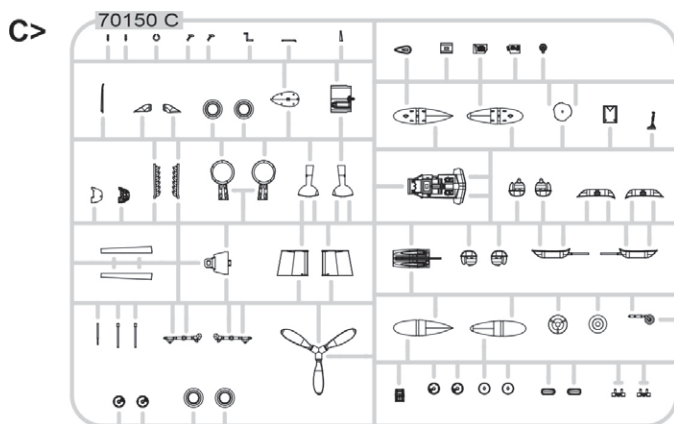

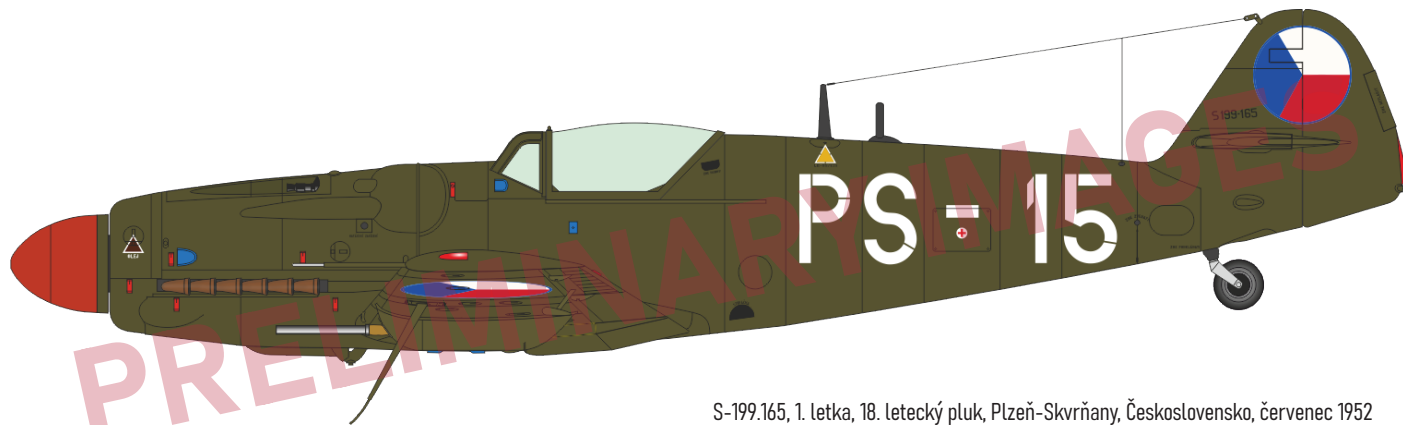

S-199.165, 1. letka, 18. letecký pluk, Plzeň-Skvrňany, Československo, červenec 1952

### + tři další markingy

S-199.444, 2. letka, 1. letecký pluk, 3. letecká divize, Praha-Kbely, Československo, duben 1951

S-199.156, 3. letka, letecký pluk 8, 3. letecká divize, Brno-Černovice, Československo, červen 1949

Bezpečnostní letectvo, Letecká hlídka Brno nebo Olomouc, Československo, 1949

Stavebnice amerického palubního stíhacího letounu F4F-3 Wildcat v měřítku 1/48; edice Weekend.

**ZÁKLADNÍ INFORMACE:**

NÁZEV: **F4F-3 WILDCAT**

KAT. Č.: 84193

MĚŘÍTKO: 1/48

EDICE: Weekend edition

**OBSAH:**

RÁMEČKY: Eduard

FOTOLEPT: Ne

KRYCÍ MASKA: Ne

MARKINGY: 4

BRASSIN: Ne

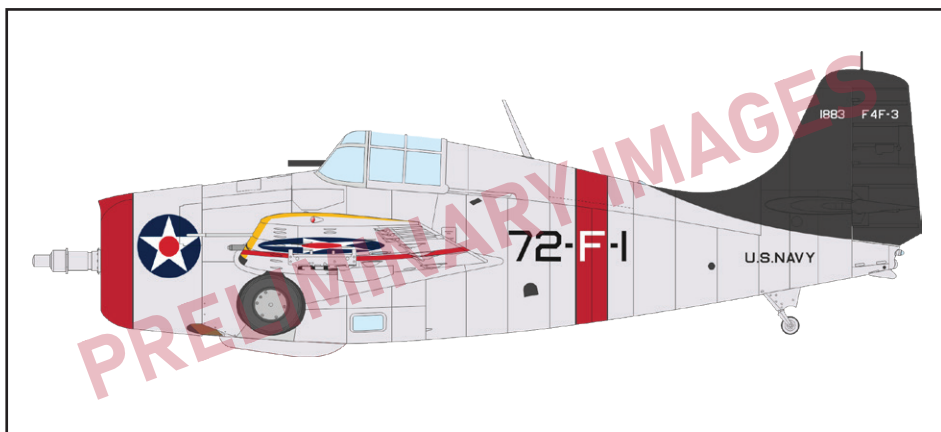

**PŘÍBUZNÉ PRODUKTY:**

481086 F4F-3 landing flaps (fotolept)

FE1290 F4F seatbelts STEEL (fotolept)

FE1387 F4F-3 Weekend (fotolept)

644171 F4F-3 early LööK (Brassin)

648756 F4F 42gal ventral drop tank PRINT (Brassin)

648765 F4F-3 cockpit w/ telescopic gun sight PRINT (Brassin)

648766 F4F-3 exhausts PRINT (Brassin)

648767 F4F-3 wheels early (Brassin)

648768 F4F-3 wheels late (Brassin)

648769 F4F gun barrels PRINT (Brassin)

648770 F4F-3 life raft PRINT (Brassin)

648777 F4F-3 cockpit w/ reflector gun sight PRINT (Brassin)

648781 F4F seat early PRINT (Brassin)

648792 F4F-3 engine early PRINT (Brassin)

648793 F4F-3 gun bays PRINT (Brassin)

648794 F4F-3 landing flaps PRINT (Brassin)

648795 F4F-3 wheel bay PRINT (Brassin)

648825 F4F-3 engine mid PRINT (Brassin)

648826 F4F-3 engine late PRINT (Brassin)

648827 F4F-3A engine PRINT (Brassin)

3DL48076 F4F-3 late SPACE (3D obtisk)

3DL48080 F4F-3 early SPACE (3D obtisk)

EX878 F4F-3 TFace (maska)

EX984 F4F-3 Weekend (maska)

**ČÁSTI STAVEBNICE**

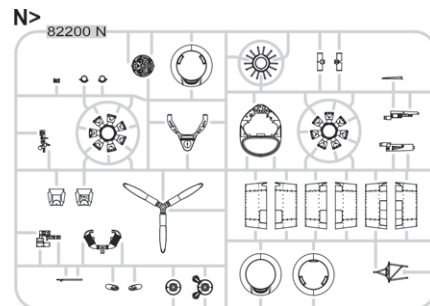
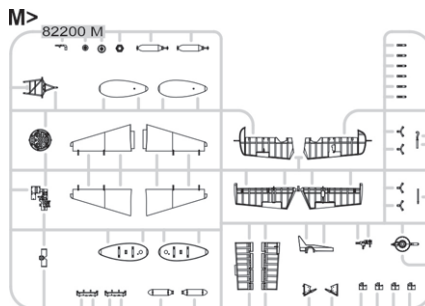
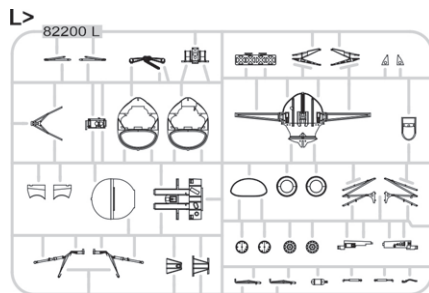
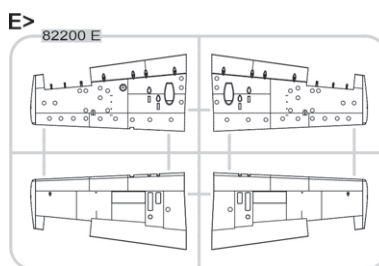
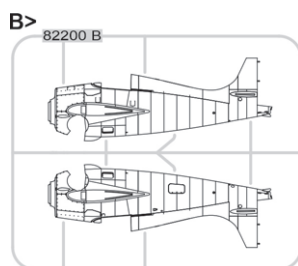
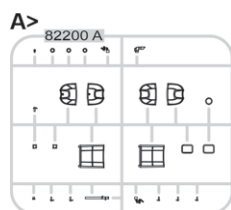

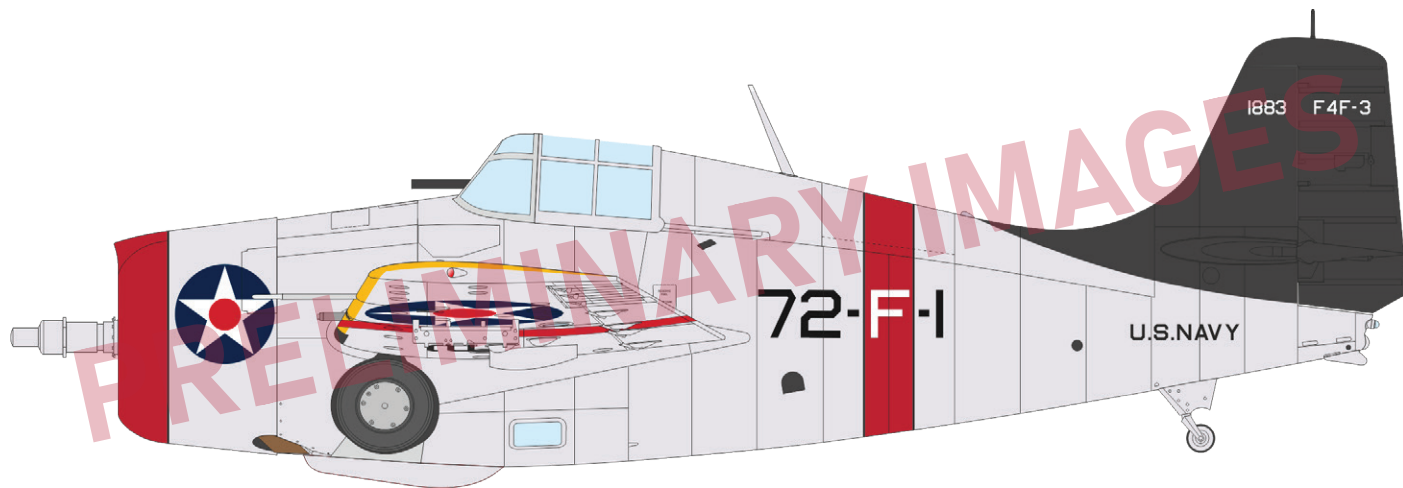

+ tři další markingy

Stavebnice amerického námořního stíhacího letounu stroje F6F-5 v měřítku 1/48; edice Weekend.

## Reedice

### ZÁKLADNÍ INFORMACE:

NÁZEV: **F6F-5 Reedice**

KAT. Č.: 84181

MĚŘÍTKO: 1/48

EDICE: Weekend edition

### CONTENTS:

RÁMEČKY: Eduard

FOTOLEPT: Ne

KRYCÍ MASKA: Ne

MARKINGY: 4

BRASSIN: Ne



### PŘÍBUZNÉ PRODUKTY:

48585 F6F undercarriage (Fotolept)

48588 F6F gun bay (Fotolept)

FE454 F6F-5 Weekend (Fotolept)

FE1065 F6F-5 seatbelts STEEL (Fotolept)

644012 F6F-5 Lóök (Brassin)

648086 US 250lb bombs (2 pcs) (Brassin)

648102 F6F wheels (Brassin)

648683 F6F exhaust stacks (Brassin)

648747 F6F undercarriage legs BRONZE (Brassin)

648798 F6F wheel bays PRINT (Brassin)

3DL48069 F6F-5 SPACE (3D obtisk)

D48059 F6F-5 stencils (obtisk)

EX539 F6F-5/5N (maska)

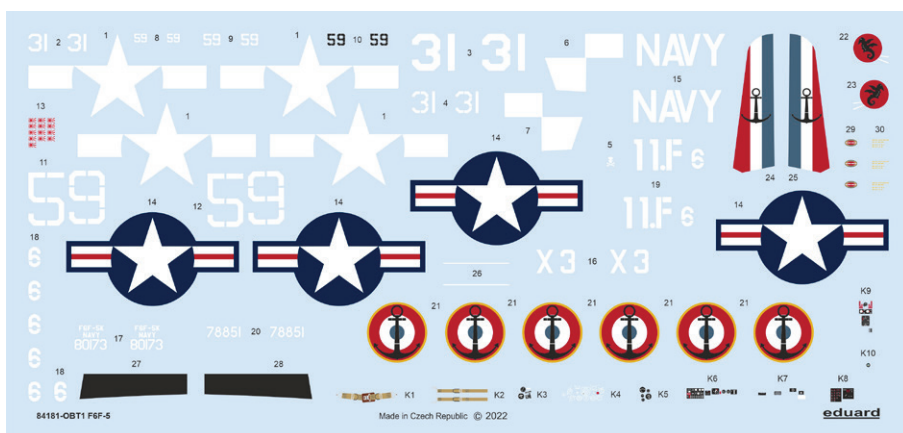

### ČÁSTI STAVEBNICE

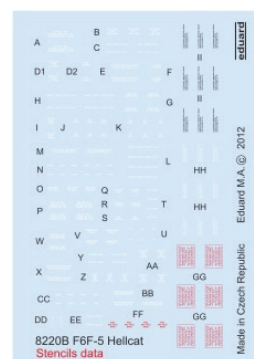
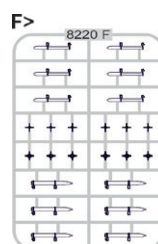
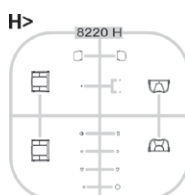
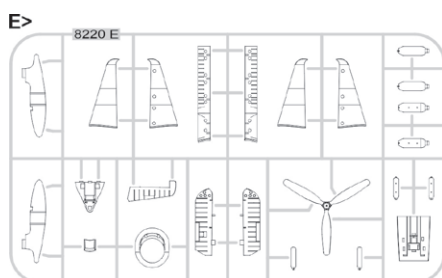
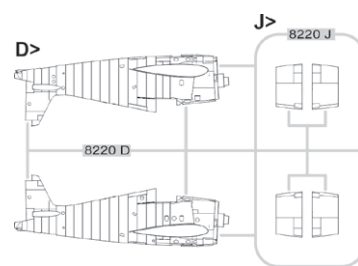
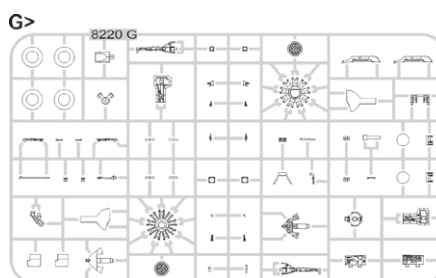
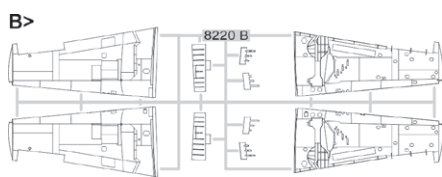



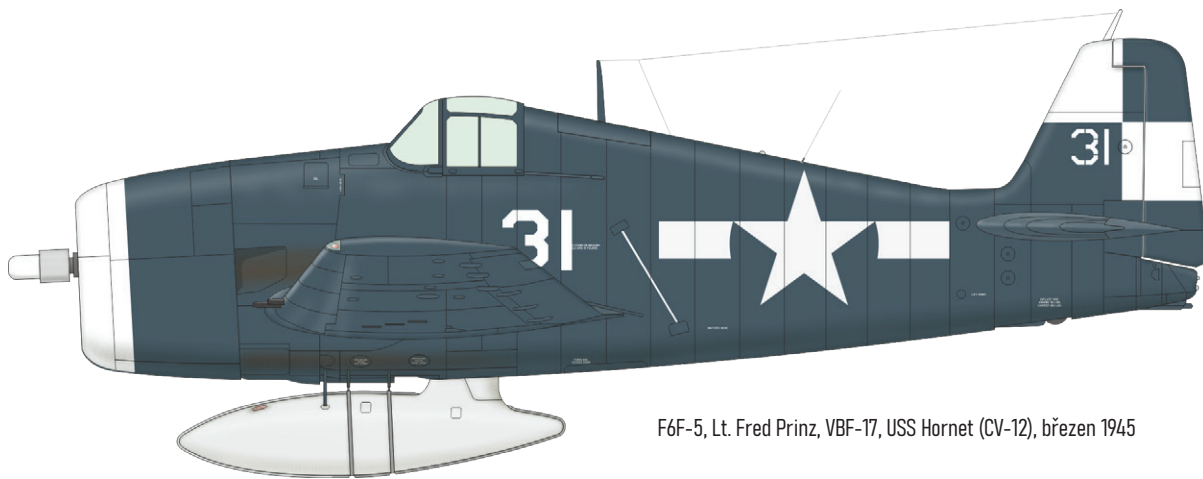

F6F-5, Lt. Fred Prinz, VBF-17, USS Hornet (CV-12), březen 1945

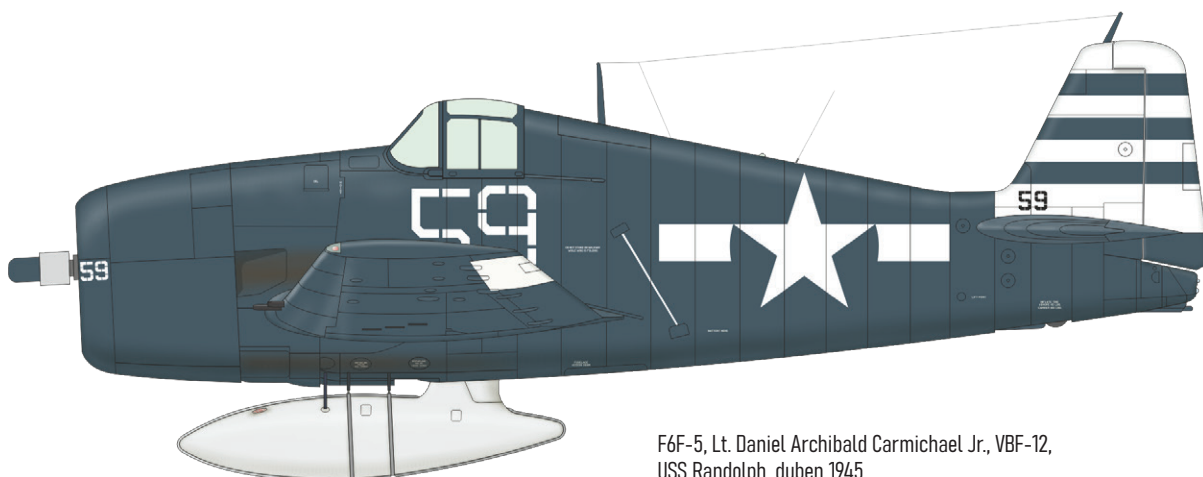

F6F-5, Lt. Daniel Archibald Carmichael Jr., VBF-12, USS Randolph, duben 1945

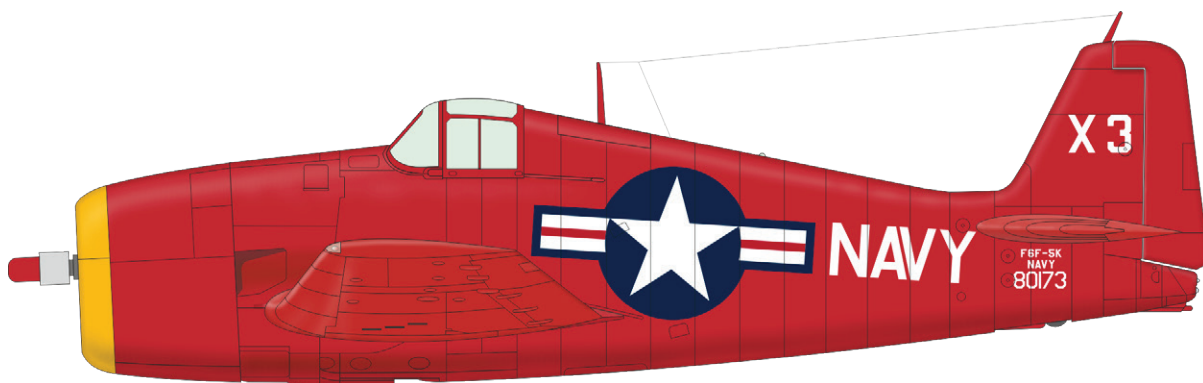

F6F-5K, BuNo 80173, Detroit Air Races, 1951

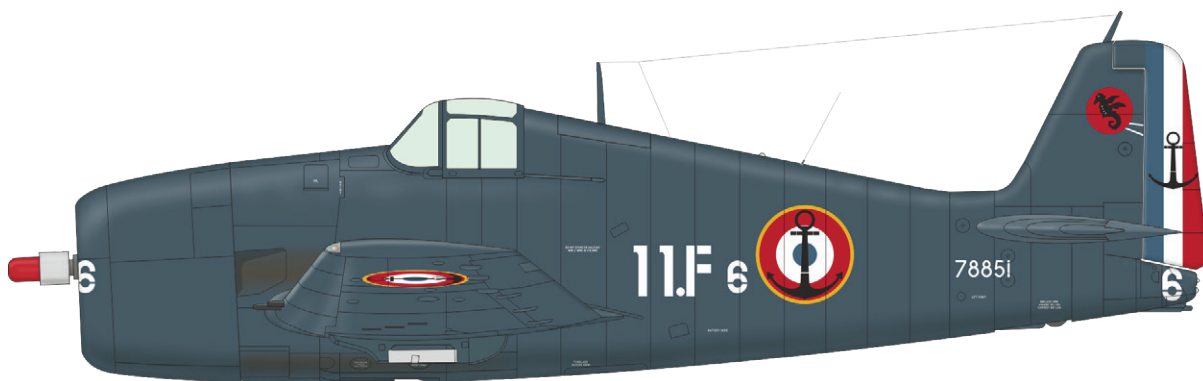

F6F-5, LV Gérard de Castelbajac, Flottille 11F, Haiphong Cat Bi, Indochína, březen 1954

53298 USS Nimitz CVN-68 part 4  
1/350 Trumpeter

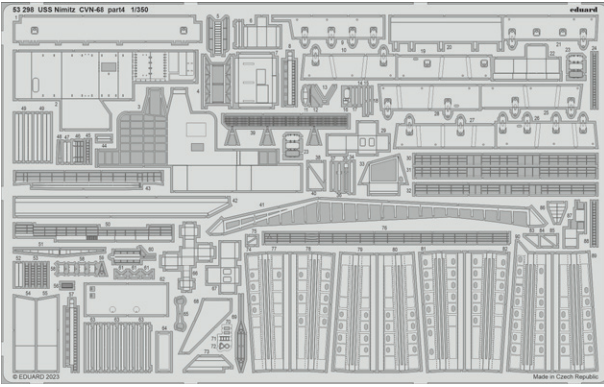

481122 Hunter FGA.9 landing flaps  
1/48 Airfix

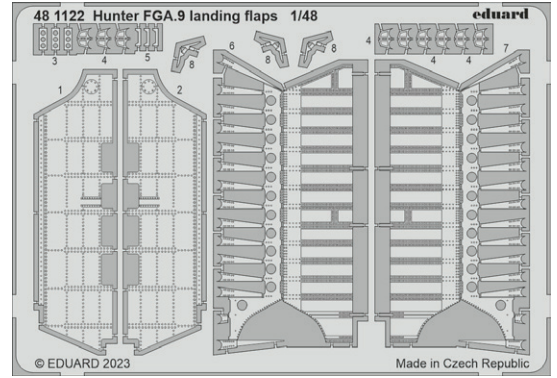

481123 Hunter FR.10 landing flaps  
1/48 Airfix

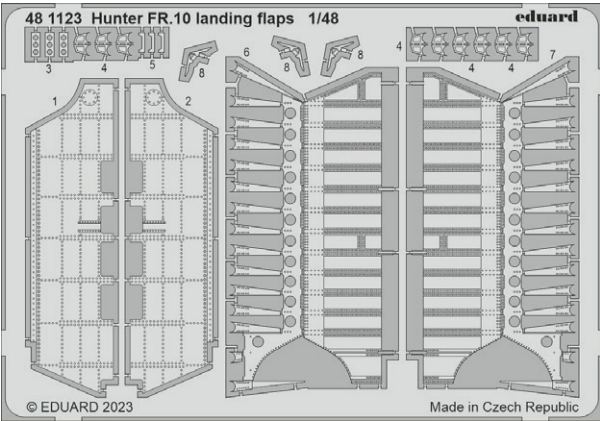

481124 Hunter GA.11 landing flaps  
1/48 Airfix

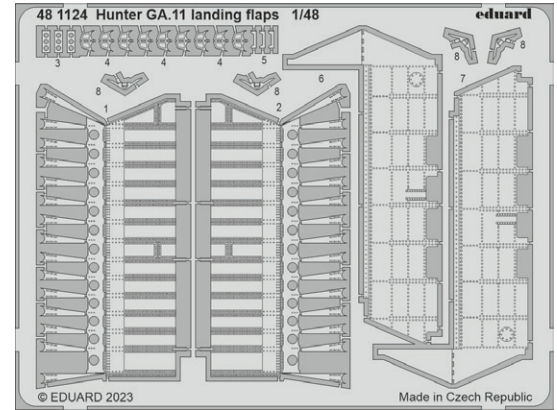

491382 Hurricane Mk.IIc  
1/48 Arma Hobby

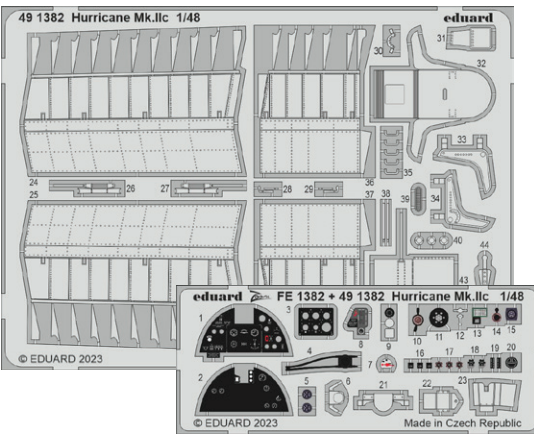

491384 Vampire FB.5  
1/48 Airfix

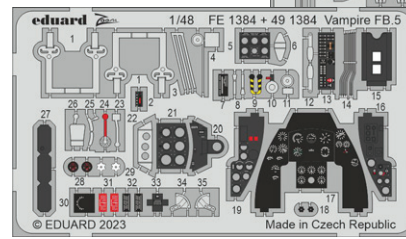
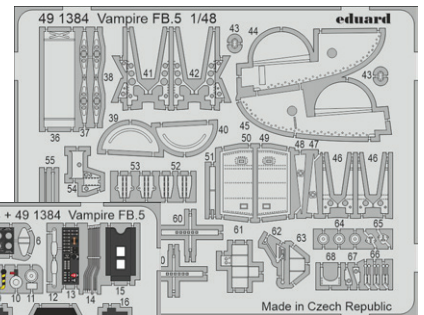

491385 Vampire FB.9  
1/48 Airfix

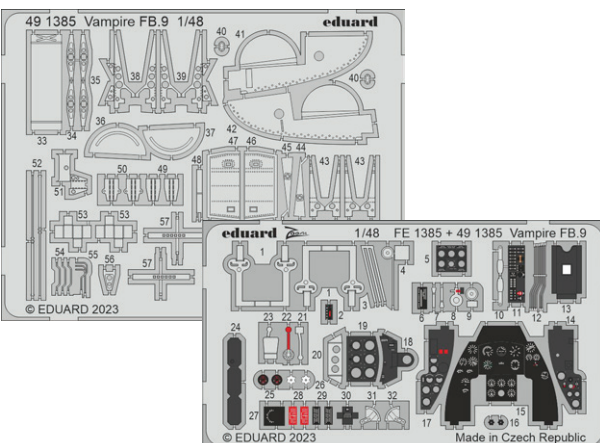

72733 B-29 bomb bay  
1/72 Hobby 2000/Academy

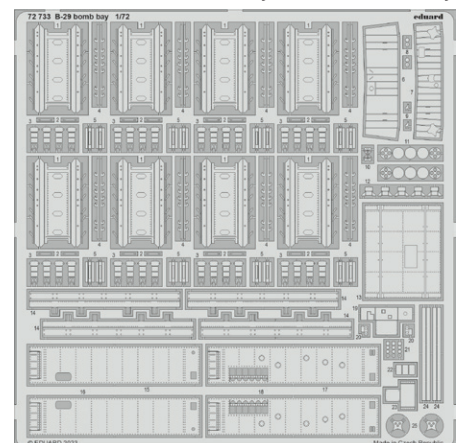

FE1382 Hurricane Mk.IIc  
1/48 Arma Hobby

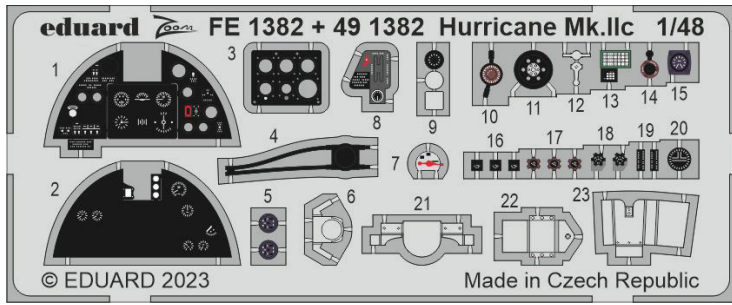

FE1383 Hurricane Mk.IIc seatbelts STEEL  
1/48 Arma Hobby

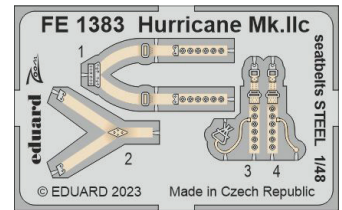

FE1384 Vampire FB.5  
1/48 Airfix

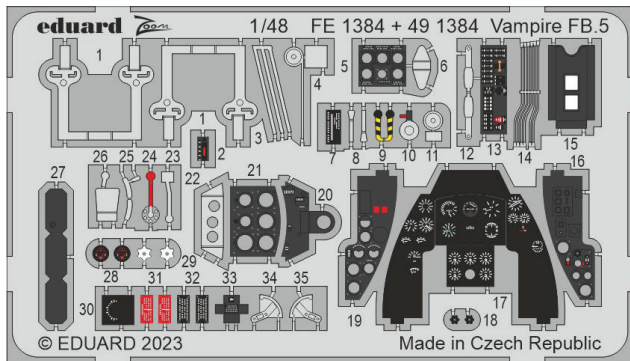

FE1385 Vampire FB.9  
1/48 Airfix

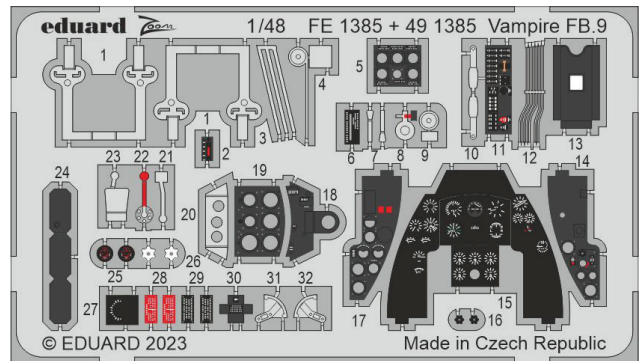

FE1386 Vampire FB.5/9 seatbelts STEEL  
1/48 Airfix

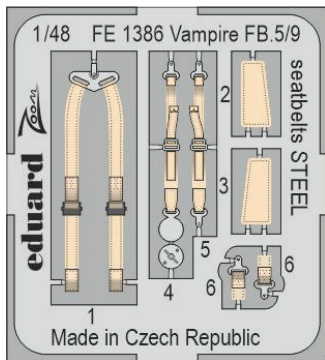

FE1387 F4F-3 Weekend  
1/48 Eduard

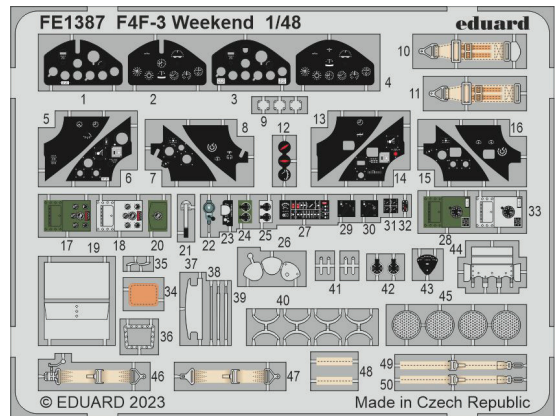

SS809 B-29 seatbelts STEEL  
1/72 Hobby 2000/Academy

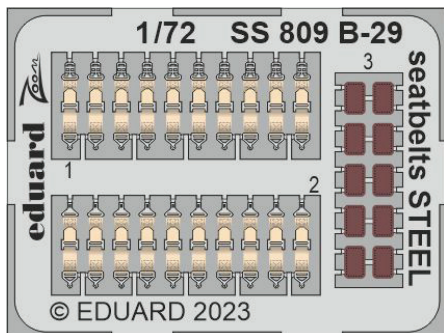

SS810 S-199 bubble canopy Weekend  
1/72 Eduard

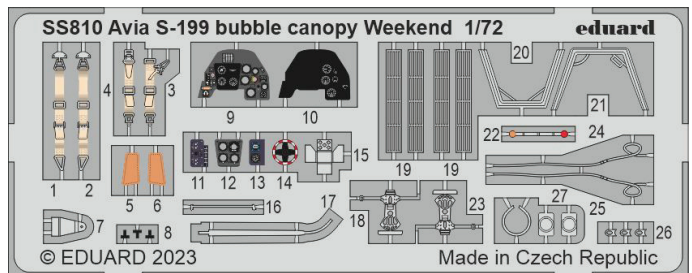

3DL48136 Hurricane Mk.IIc SPACE  
1/48 Arma Hobby

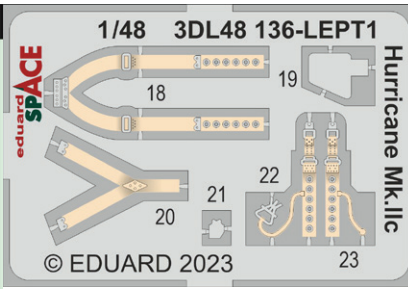
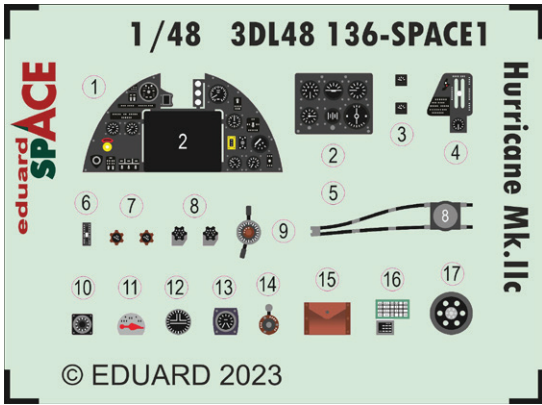

3DL48137 Vampire FB.5 SPACE  
1/48 Airfix

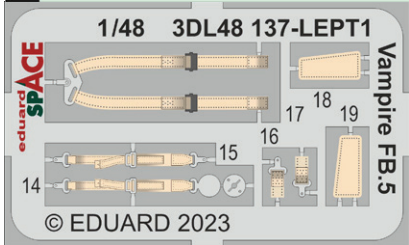
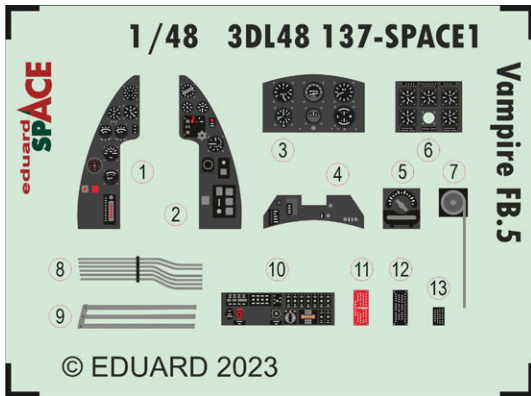

3DL48138 Vampire FB.9 SPACE  
1/48 Airfix

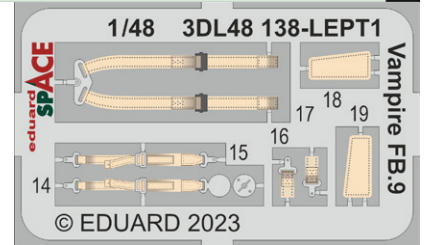
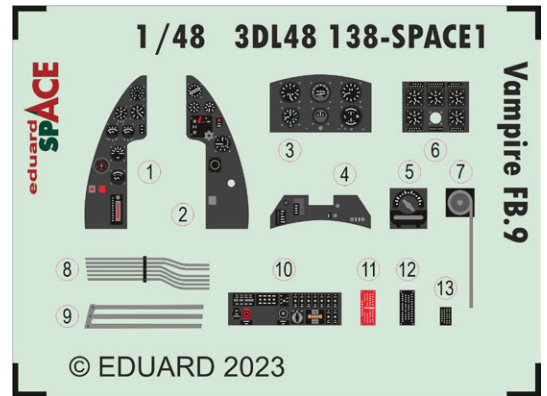

3DL72021 Fw 190A-5 SPACE  
1/72 Eduard

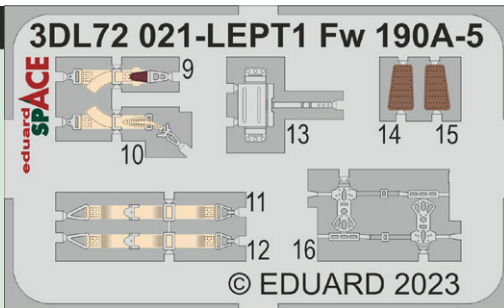
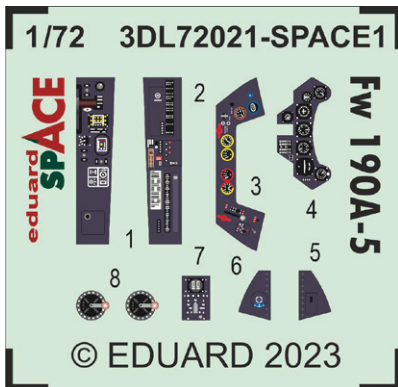

## 634042 AH-64E Löök 1/35 Takom

Löök sada - Brassinové barvené přístrojové desky a STEEL pásy na sedačku pro AH-64E v měřítku 1/35. Připraveno pro snadnou zástavbu do modelu. Doporučená stavebnice: Eduard

Sada obsahuje:

- resin: 3 součástky
- 3D tisk: 1 součástka
- obtisk: ne
- lept: ano, barvený
- maska: ne

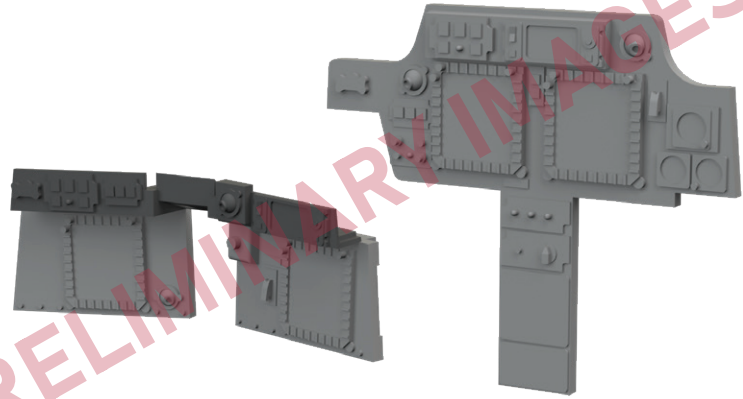

## 644228 F-16D Block 30 Löök 1/48 Kinetic

Löök sada - Brassinové barvené přístrojové desky a STEEL pásy na sedačky pro F-16D v měřítku 1/48. Připraveno pro snadnou zástavbu do modelu. Doporučená stavebnice: Kinetic

Sada obsahuje:

- resin: 5 součástek
- obtisk: ne
- lept: ano, barvený
- maska: ne

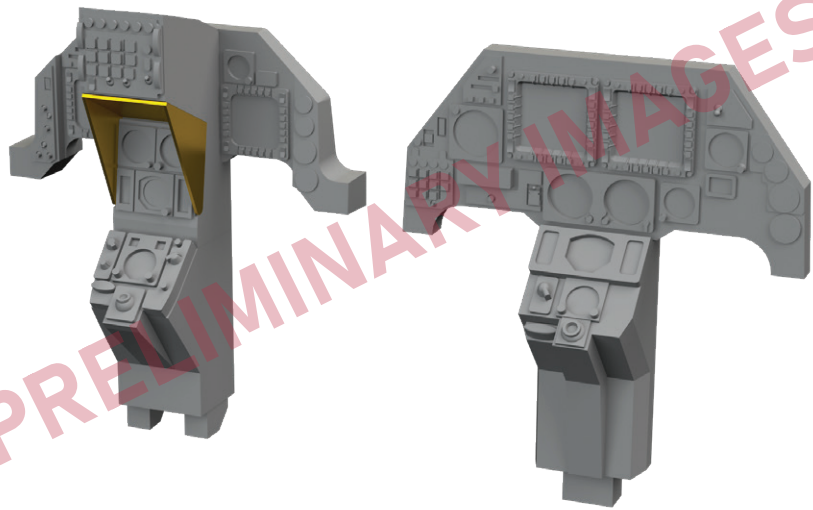

## 644231 Hurricane Mk.II Löök 1/48 Arma Hobby

Löök sada - Brassinová barvená přístrojová deska a STEEL pásy na sedačku pro Hurricane Mk.II v měřítku 1/48. Připraveno pro snadnou zástavbu do modelu. Doporučená stavebnice: Arma Hobby

Sada obsahuje:

- resin: 2 součástky
- obtisk: ne
- lept: ano, barvený
- maska: ne

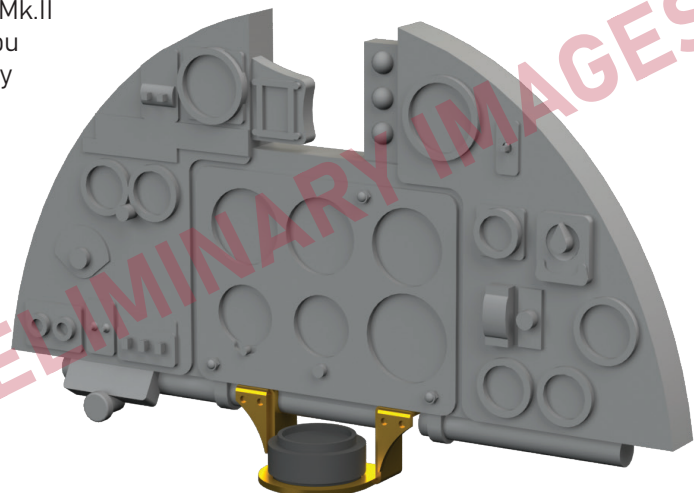

### 635036 WWII German NbKWrf39 smoke launcher PRINT 1/35 Eduard

Brassinová sada - vrhače dýmovnic pro německá druhoválečná vozidla v měřítku 1/35. Sada obsahuje 12 výmetnic 2 druhů (6 + 6). Vyrobeno přímým 3D tiskem.

eduard  
BRASSIN  
Print

Sada obsahuje:

- 3D tisk: 12 součástek
- obtisk: ne
- lept: ano
- maska: ne

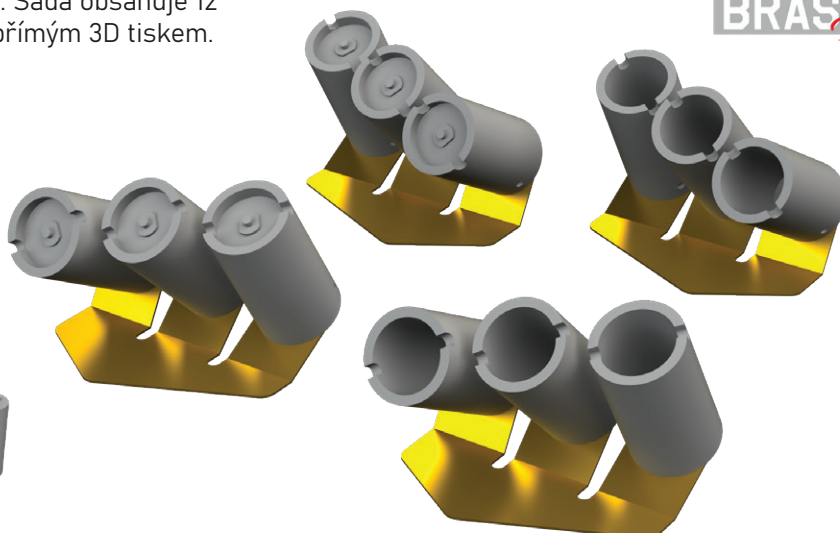

### 648901 FM-2 exhausts PRINT 1/48 Meng

Brassinová sada - výfuky pro FM-2 v měřítku 1/48. Vyrobeno přímým 3D tiskem. Doporučená stavebnice: Eduard

eduard  
BRASSIN  
Print

Sada obsahuje:

- 3D tisk: 1 součástka
- obtisk: ne
- lept: ne
- maska: ne

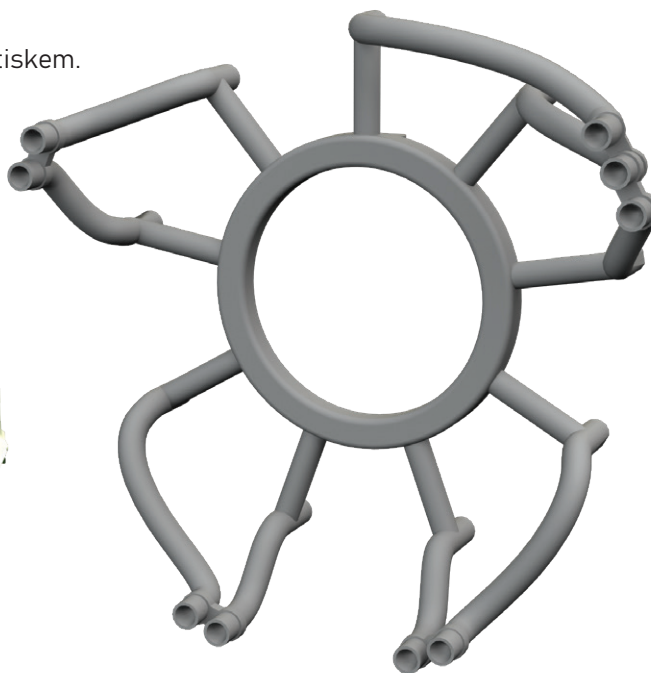

### 648907 F-4E airbrakes PRINT 1/48 Meng

Brassinová sada - brzdící štíty pro F-4E v měřítku 1/48. Vyrobeno přímým 3D tiskem. Doporučená stavebnice: Meng

Sada obsahuje:

- 3D tisk: 4 součástky
- obtisk: ano
- lept: ne
- maska: ne

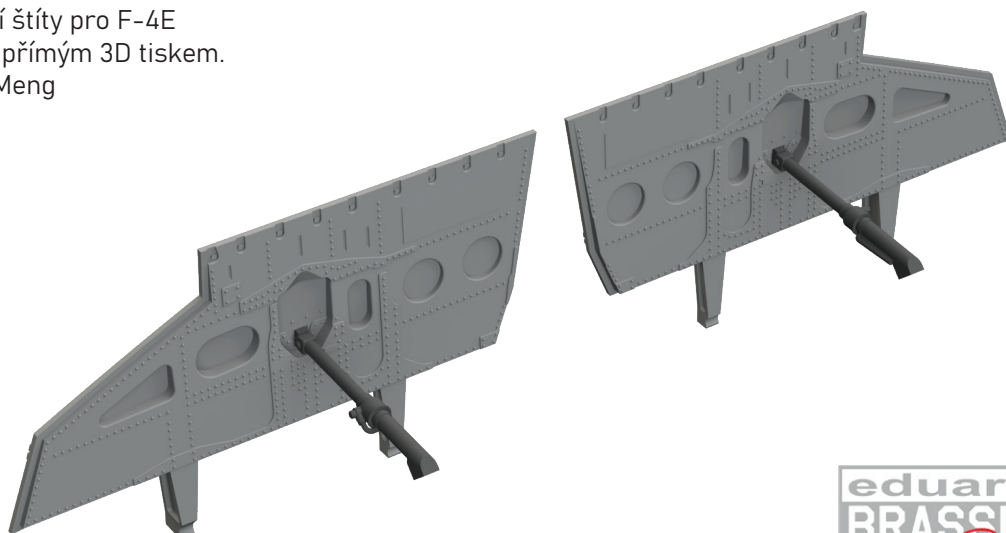

eduard  
BRASSIN  
Print

### 648908 F-4E exhaust nozzles PRINT 1/48 Meng

Brassinová sada - trysky motorů pro F-4E  
v měřítku 1/48. Vyrobeno přímým 3D tiskem.  
Doporučená stavebnice: Meng

Sada obsahuje:

- 3D tisk: 6 součástí
- obtisk: ne
- lept: ne
- maska: ne

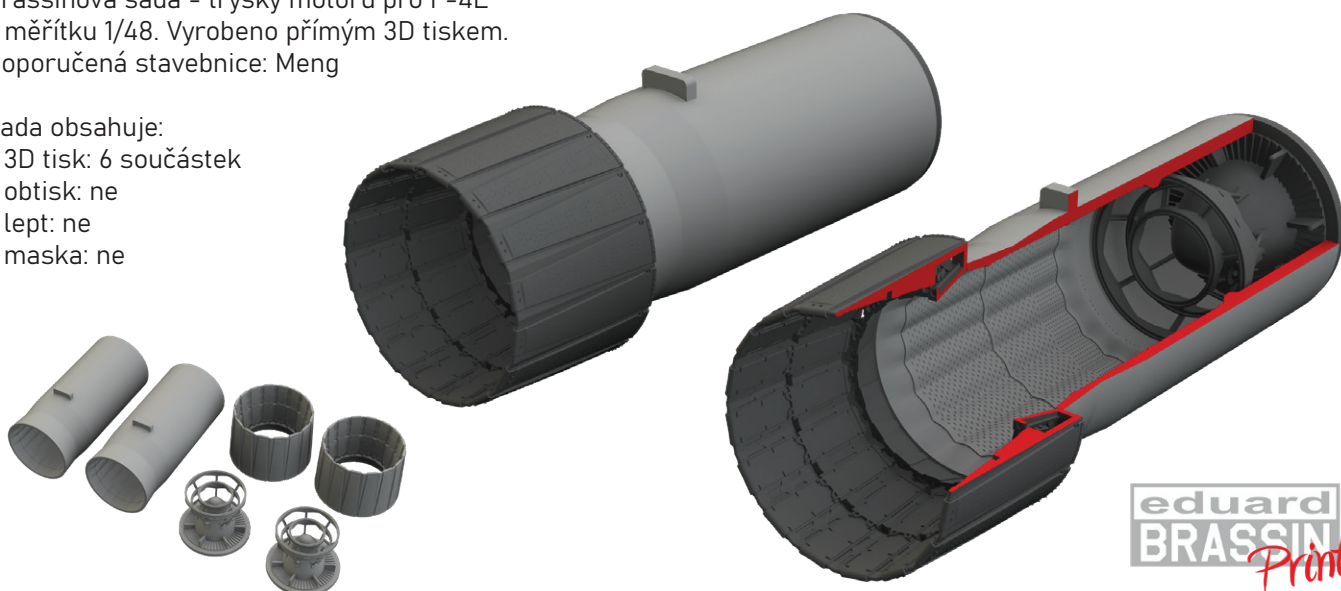

eduard  
BRASSIN  
*Print*

### 648909 F-4E FOD covers PRINT 1/48 Meng

Brassinová sada - čechla motorů pro F-4E  
v měřítku 1/48. Vyrobeno přímým 3D tiskem.  
Doporučená stavebnice: Meng

Sada obsahuje:

- 3D tisk: 4 součástky
- obtisk: ano
- lept: ne
- maska: ne

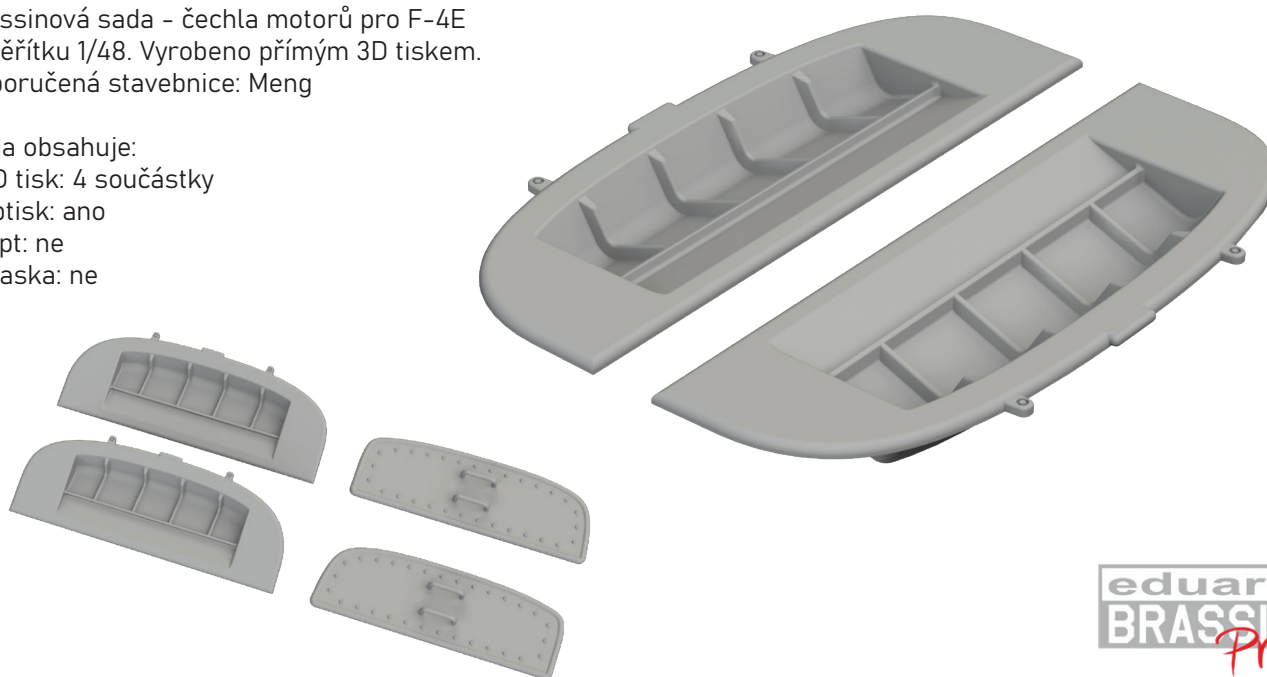

eduard  
BRASSIN  
*Print*

### 648911 F-4E refuelling boom PRINT 1/48 Meng

Brassinová sada - tankovací ráhno pro F-4E  
v měřítku 1/48. Vyrobeno přímým 3D tiskem.  
Doporučená stavebnice: Meng

Sada obsahuje:

- 3D tisk: 1 součástka
- obtisk: ne
- lept: ne
- maska: ne

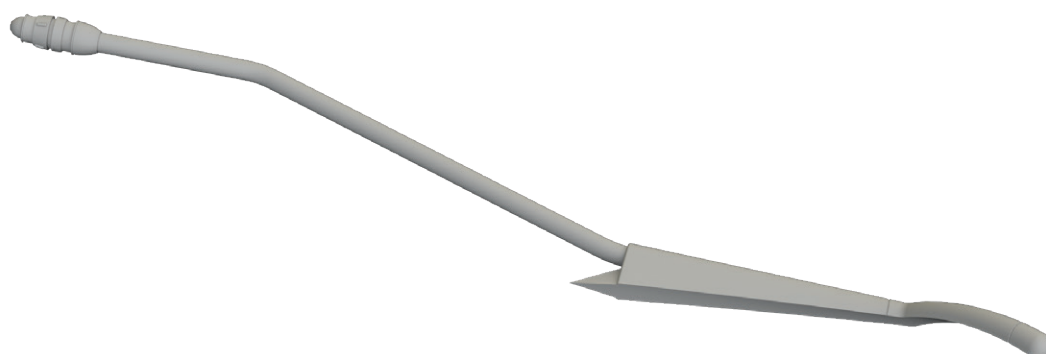

eduard  
BRASSIN  
*Print*

### 648912 F-4E tail hook PRINT 1/48 Meng

Brassinová sada - přistávací hák pro F-4E v měřítku 1/48. Vyrobeno přímým 3D tiskem. Doporučená stavebnice: Meng

- Sada obsahuje:
- 3D tisk: 2 součástky
  - obtisk: ne
  - lept: ne
  - maska: ne

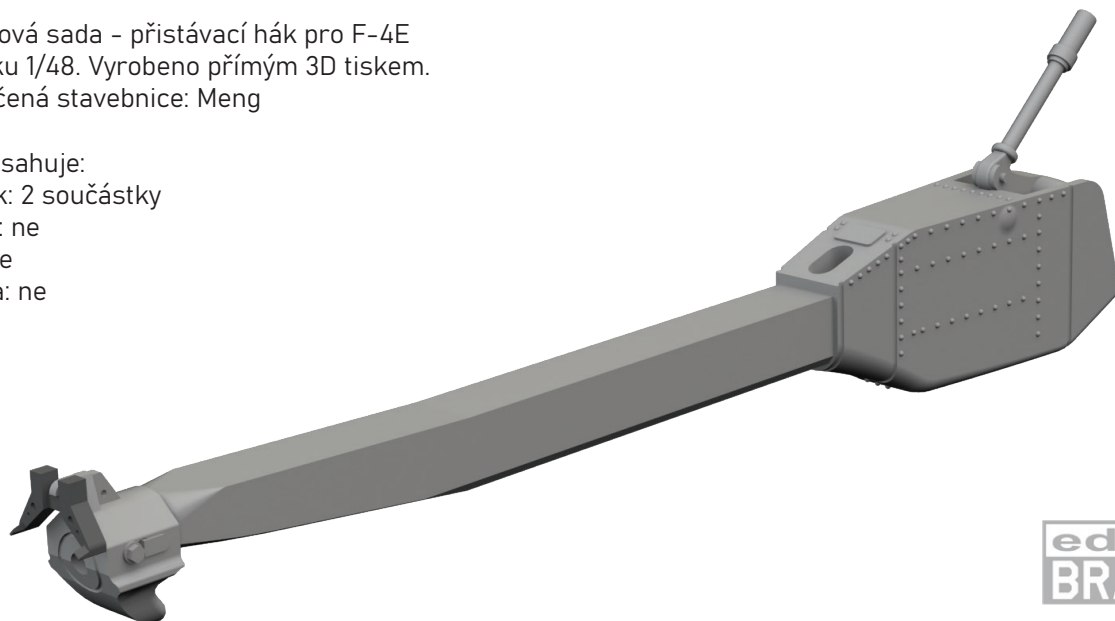

eduard  
BRASSIN  
*Print*

### 648915 F-16 exhaust nozzle GE F110 PRINT 1/48 Kinetic

Brassinová sada - výtoková tryska motoru pro F-16 poháněné motorem GE F110 v měřítku 1/48. Vyrobeno přímým 3D tiskem.

- Sada obsahuje:
- 3D tisk: 4 součástky
  - obtisk: ne
  - lept: ne
  - maska: ne

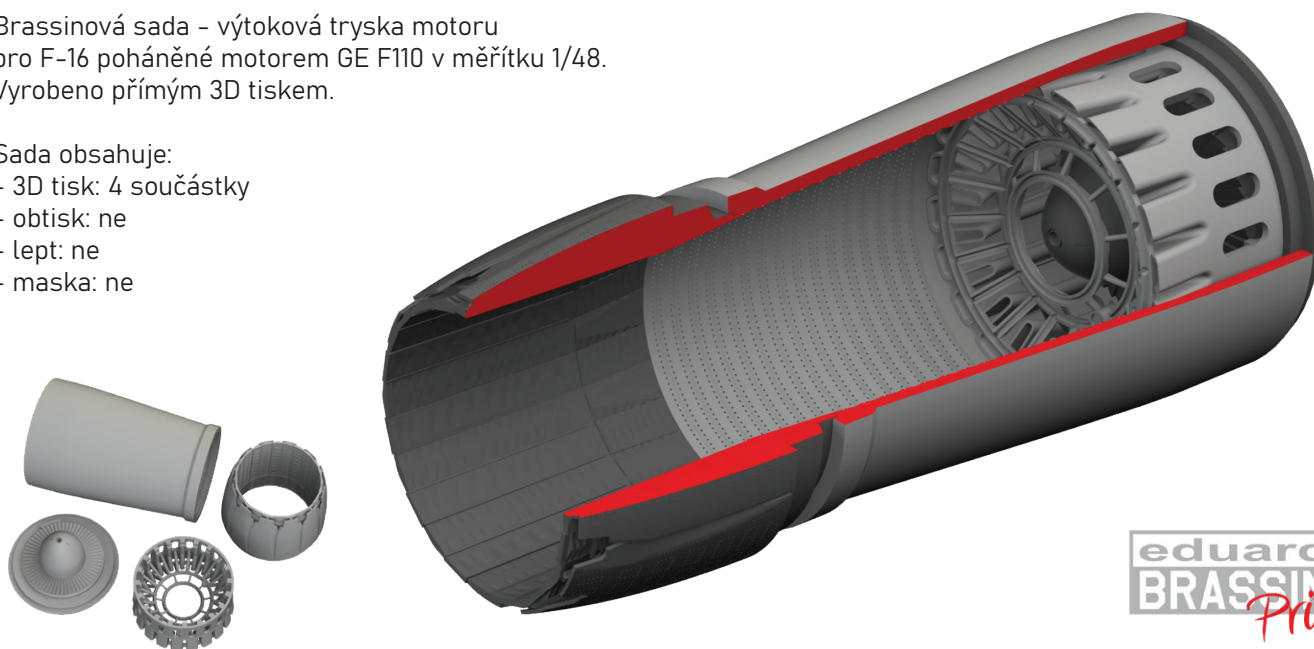

eduard  
BRASSIN  
*Print*

### 648916 Hurricane Mk.II exhaust fishtail PRINT 1/48 Arma Hobby

Brassinová sada - výfuky pro Hurricane Mk.II v měřítku 1/48. Připraveno pro snadnou zástavbu do modelu. Doporučená stavebnice: Arma Hobby

- Sada obsahuje:
- resin: 2 součástky
  - obtisk: ne
  - lept: ne
  - maska: ne

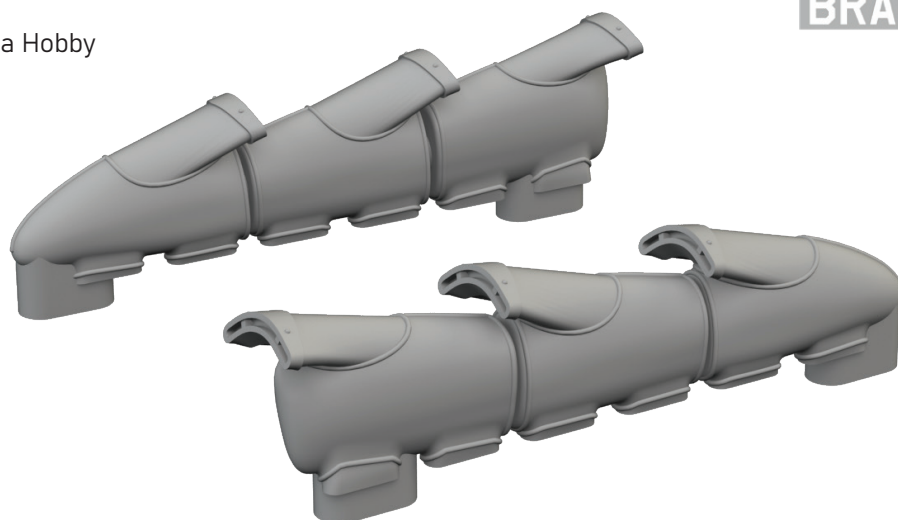

eduard  
BRASSIN  
*Print*



### 648917 Hurricane Mk.II exhaust rounded PRINT 1/48 Arma Hobby

Brassinová sada - výfuky pro Hurricane Mk.II v měřítku 1/48. Připraveno pro snadnou zástavbu do modelu. Doporučená stavebnice: Arma Hobby

Sada obsahuje:

- resin: 2 součástky
- obtisk: ne
- lept: ne
- maska: ne

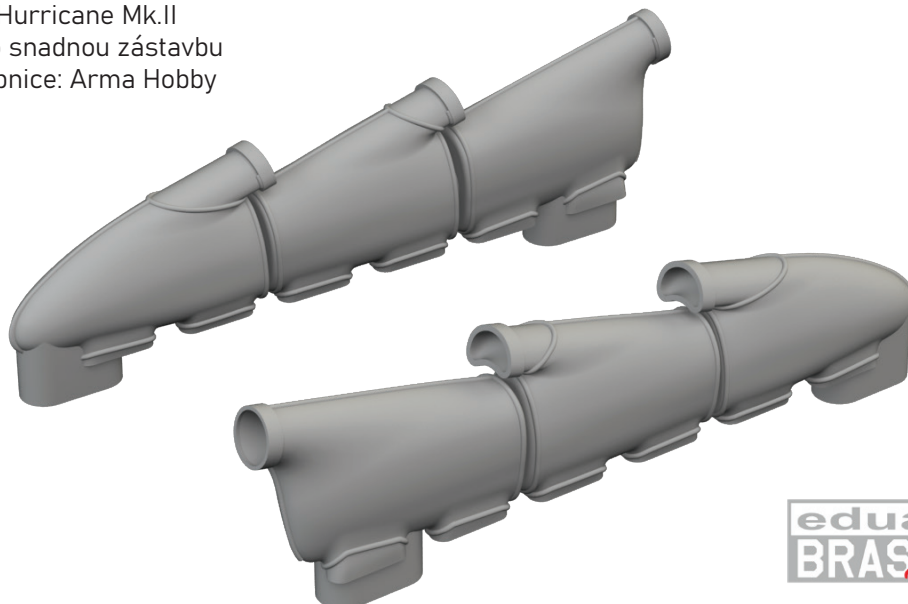

### 648918 Hurricane Mk.II wheels 1/48 Arma Hobby

Brassinová sada - kola podvozku pro Hurricane Mk.II v měřítku 1/48.

Sada obsahuje kola hlavního podvozku a ostruhové kolo. Připraveno pro snadnou zástavbu do modelu.

Doporučená stavebnice: Arma Hobby

Sada obsahuje:

- resin: 5 součástek
- obtisk: ne
- lept: ne
- maska: ano



### 648919 A-10C rotary gun flash suppressor PRINT 1/48 Academy

Brassinová sada - hlavě kanonu pro A-10C v měřítku 1/48. Vyrobeno přímým 3D tiskem. Připraveno pro snadnou zástavbu do modelu. Doporučená stavebnice: Academy

Sada obsahuje:

- 3D tisk: 1 součástka
- obtisk: ne
- lept: ne
- maska: ne

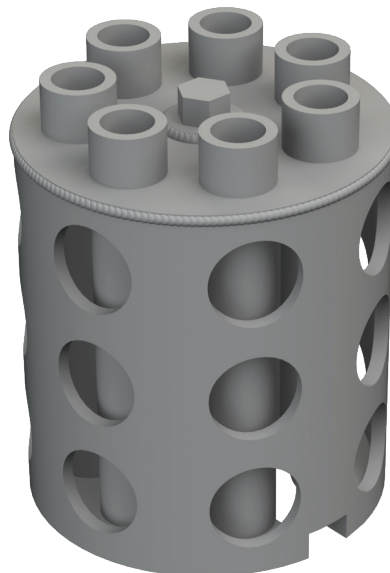

### 648920 A-10C airbrakes PRINT 1/48 Academy

Brassinová sada - brzdící štíty pro A-10C v měřítku 1/48. Vyrobeno přímým 3D tiskem. Připraveno pro snadnou zástavbu do modelu. Doporučená stavebnice: Academy

- Sada obsahuje:
- 3D tisk: 2 součástky
  - obtisk: ne
  - lept: ano
  - maska: ne

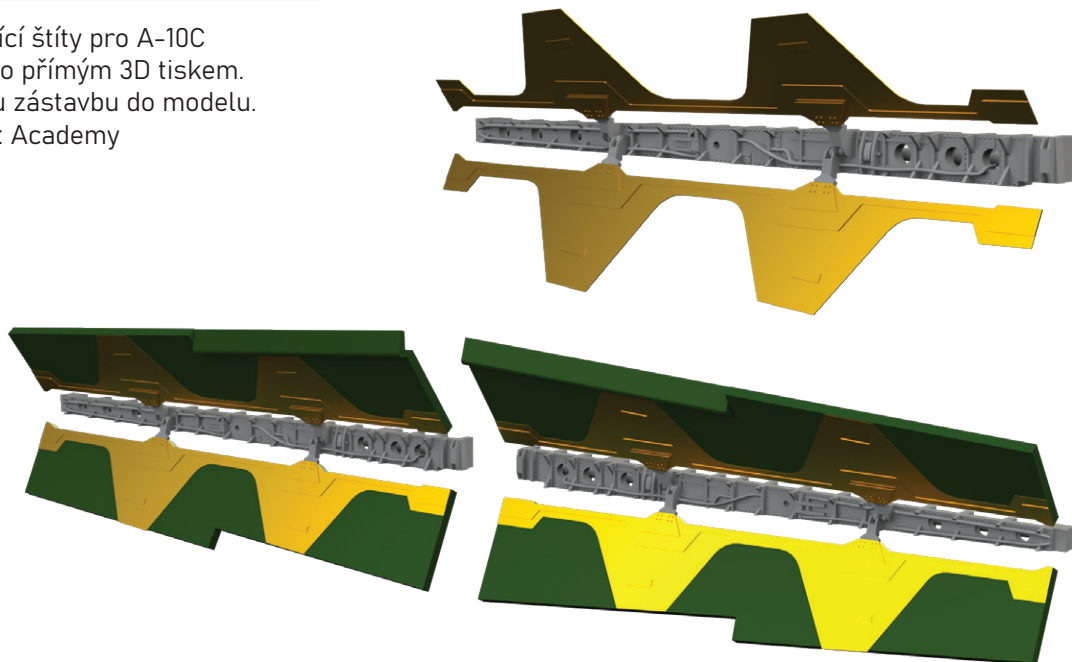

eduard  
BRASSIN  
*Print*

### 648921 A-10C ejection seat PRINT 1/48 Academy

Brassinová sada - vystřelovací sedačka pro A-10C v měřítku 1/48. Vyrobeno přímým 3D tiskem. Připraveno pro snadnou zástavbu do modelu. Doporučená stavebnice: Academy

- Sada obsahuje:
- 3D tisk: 6 součástek
  - obtisk: ano
  - lept: ano, barvený
  - maska: ne

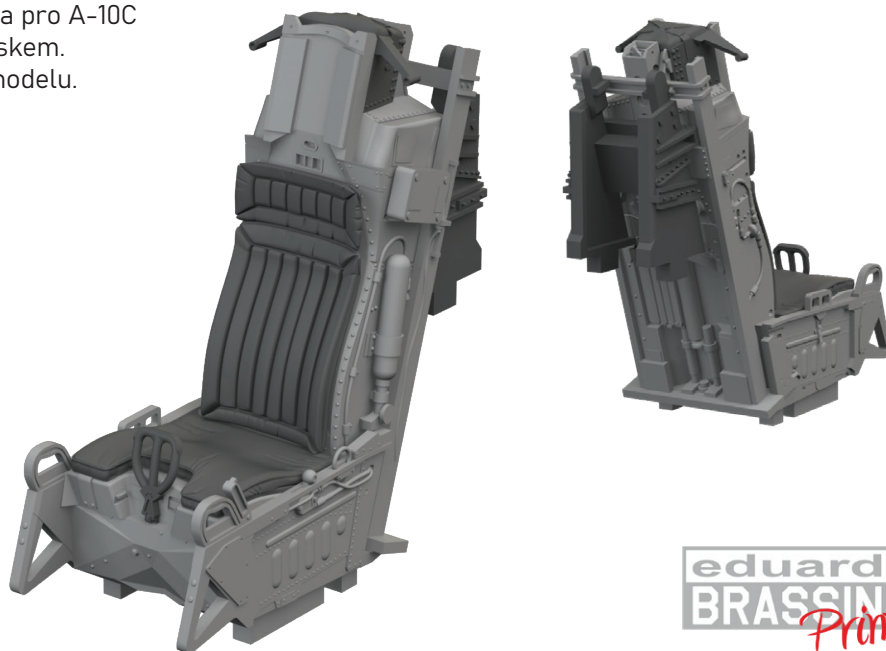

eduard  
BRASSIN  
*Print*

### 648922 A-10C refuelling bay PRINT 1/48 Academy

Brassinová sada - zařízení pro tankování za letu pro A-10C v měřítku 1/48. Vyrobeno přímým 3D tiskem. Doporučená stavebnice: Academy

- Sada obsahuje:
- 3D tisk: 2 součástky
  - resin: 1 součástka (barvená)
  - obtisk: ne
  - lept: ano
  - maska: ne

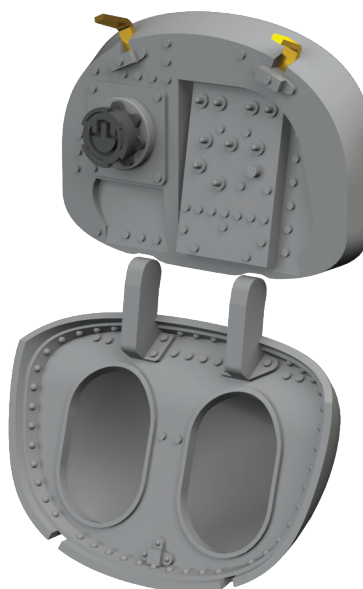

eduard  
BRASSIN  
*Print*

### 648923 A-10C wheels 1/48 Academy

Brassinová sada - kola podvozku pro A-10C v měřítku 1/48. Sada obsahuje kola hlavního podvozku a předové kolo. Připraveno pro snadnou zástavbu do modelu. Doporučená stavebnice: Academy

Sada obsahuje:

- resin: 3 součástky
- obtisk: ne
- lept: ne
- maska: ano



### 648924 Hurricane Mk.II seat PRINT 1/48 Arma Hobby

Brassinová sada - sedačka pilota pro Hurricane Mk.II v měřítku 1/48. Vyrobeno přímým 3D tiskem. Připraveno pro snadnou zástavbu do modelu. Doporučená stavebnice: Arma Hobby

Sada obsahuje:

- 3D tisk: 1 součástka
- obtisk: ne
- lept: ano, barvený
- maska: ne

eduard  
BRASSIN  
*Print*

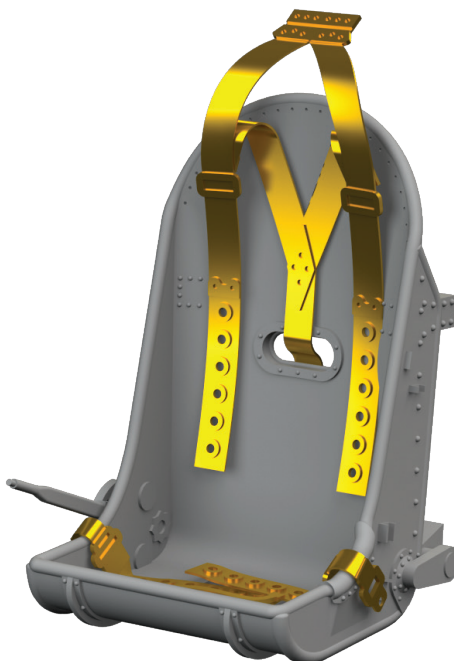

### 648925 Hurricane Mk.IIc gun barrels PRINT 1/48 Arma Hobby

Brassinová sada - hlavně zbraní pro Hurricane Mk.IIc v měřítku 1/48. Sada obsahuje 2 typy hlavně. Vyrobeno přímým 3D tiskem. Připraveno pro snadnou zástavbu do modelu. Doporučená stavebnice: Arma Hobby

Sada obsahuje:

- 3D tisk: 8 součástek
- obtisk: ne
- lept: ne
- maska: ne

eduard  
BRASSIN  
*Print*

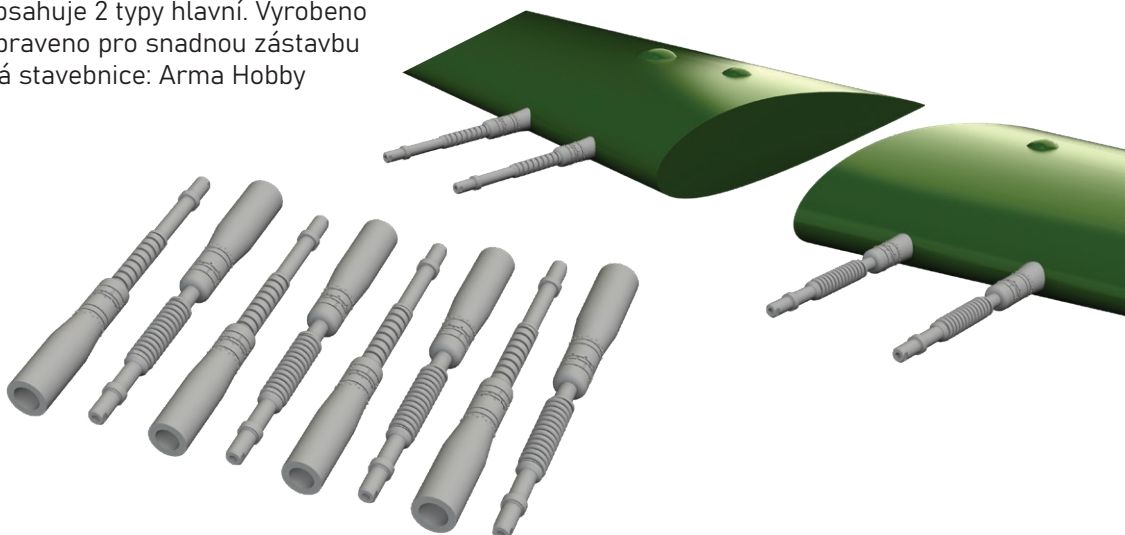

### 648926 Bf 109G-10 cockpit PRINT 1/48 Eduard

Brassinová sada - kokpit pro Bf 109G-10  
v měřítku 1/48. Vyrobeno přímým 3D tiskem.  
Doporučená stavebnice: Eduard

Sada obsahuje:

- 3D tisk: 15 součástí
- resin: 1 součástka
- obtisk: ano
- lept: ano, barvený
- maska: ne

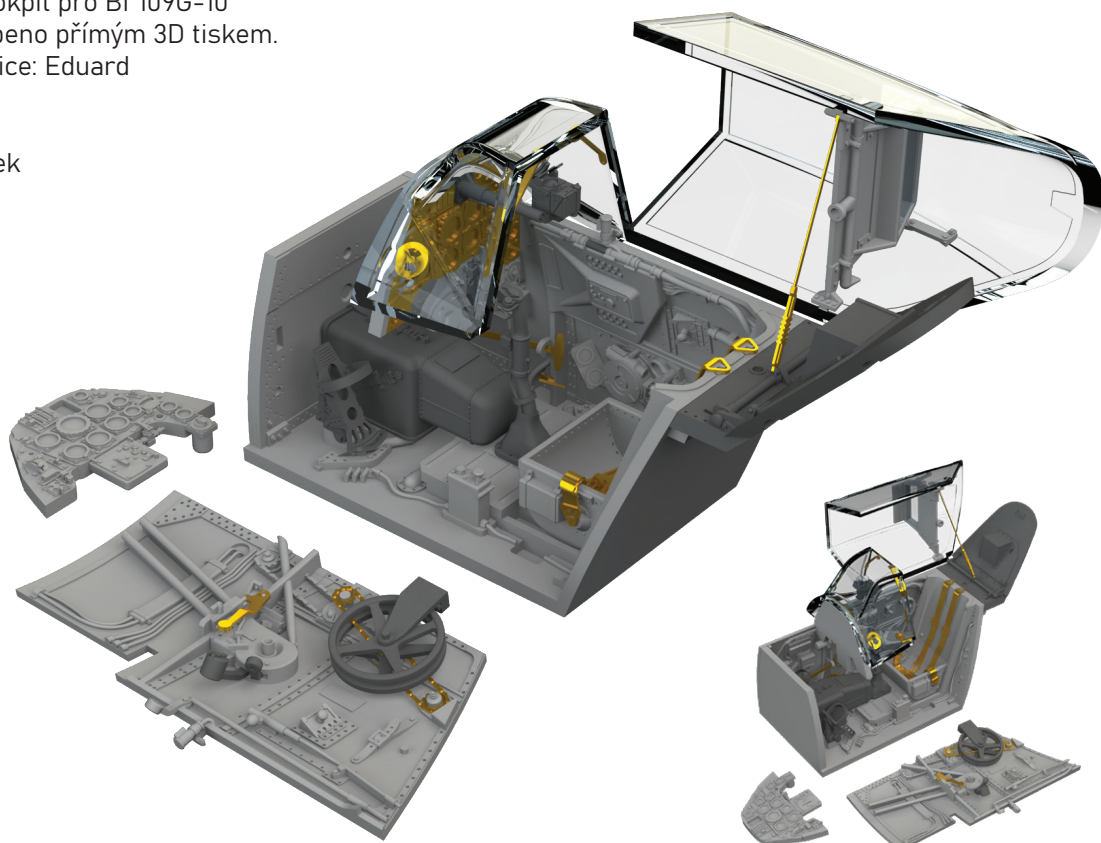

eduard  
BRASSIN  
*Print*

### 672328 Bf 109F cockpit w/ early seat PRINT 1/72 Eduard

Brassinová sada - kokpit pro Bf 109F  
v měřítku 1/72. Vyrobeno přímým 3D tiskem.  
Doporučená stavebnice: Eduard

Sada obsahuje:

- 3D tisk: 9 součástí
- obtisk: ano
- lept: ano, barvený
- maska: ne

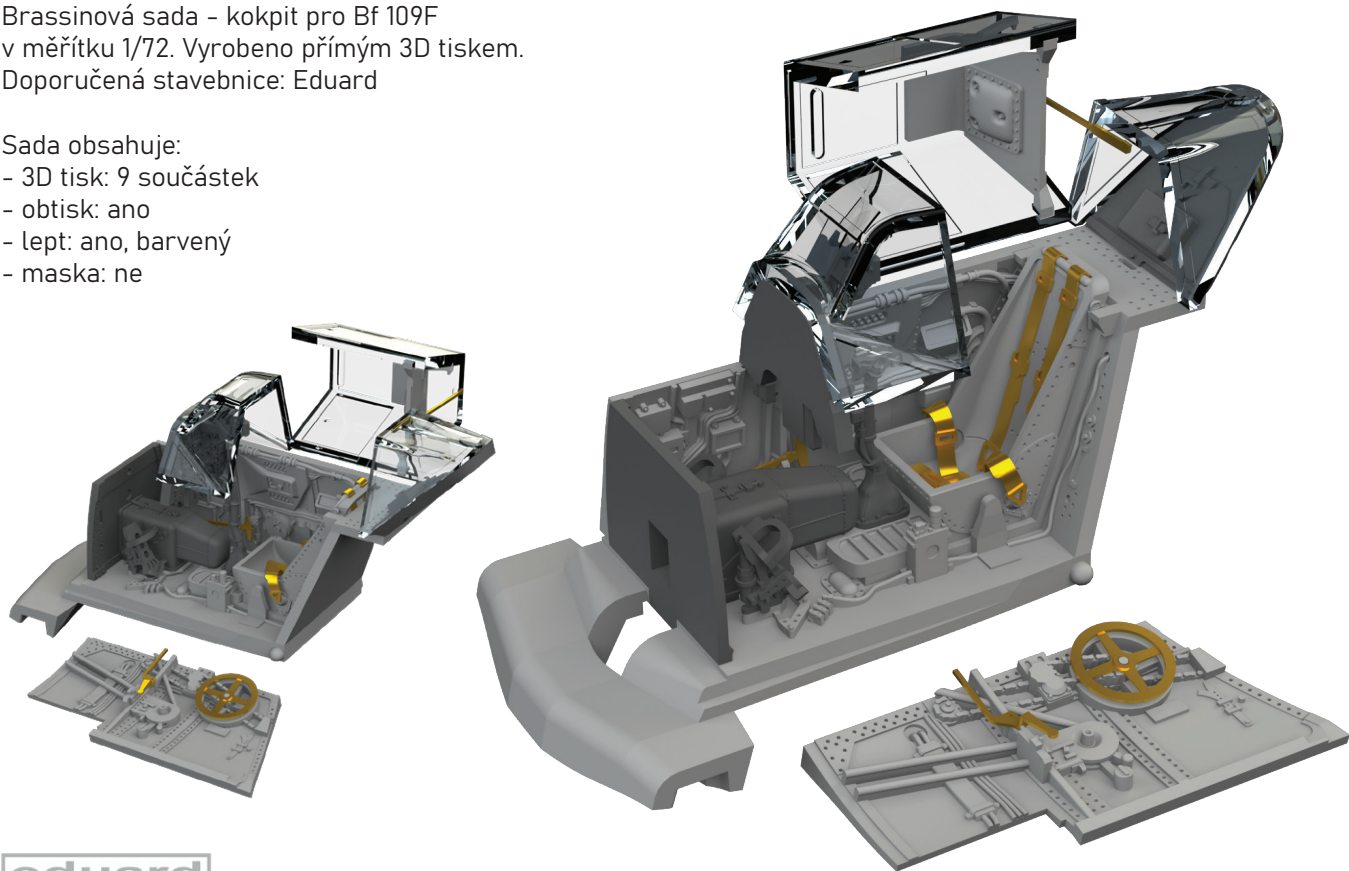

eduard  
BRASSIN  
*Print*

## 644232 F-4E LööKplus 1/48 Meng

Soubor 3 sad pro F-4E v měřítku 1/48.  
Doporučená stavebnice: Meng

- sada LööK (barvená Brassin palubní deska + Steelbelts)
- TFace maska pro barvení
- kola podvozku

# LööK

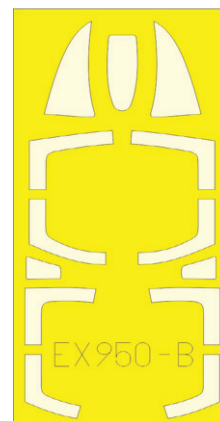
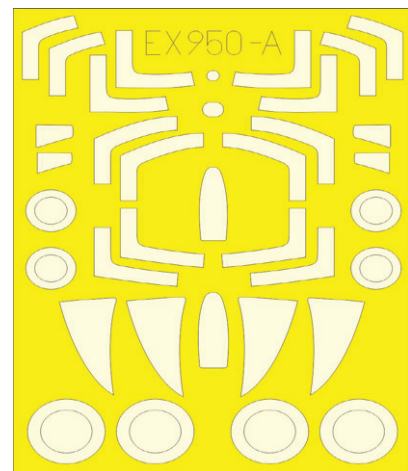
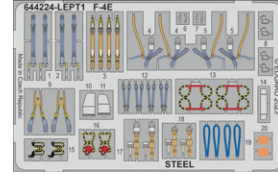

644233 Bf 109K-4 LööKplus 1/48 Eduard

Soubor 4 sad pro Bf 109K-4 v měřítku 1/48.  
Doporučená stavebnice: Eduard

- sada LööK (barvená Brassin palubní deska + Steelbelts)
- TFace maska pro barvení
- kola podvozku
- hlavně výfuky

LööK+

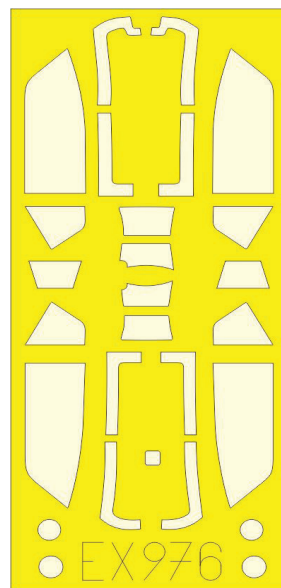
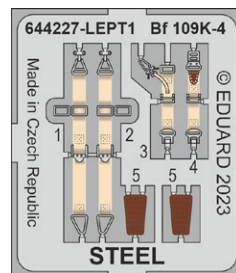
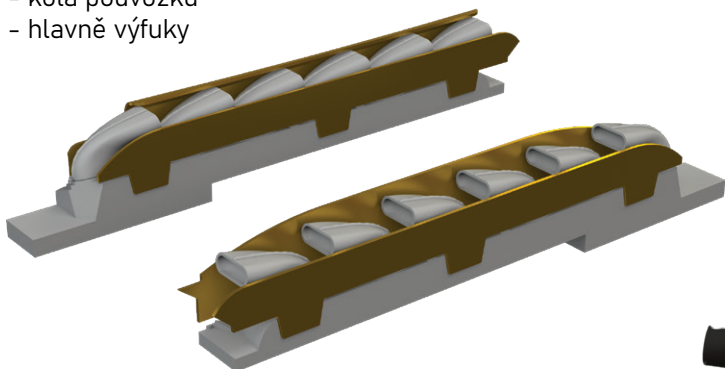

SIN648112 F4F-4 ADVANCED 1/48 Eduard

Soubor 4 sad pro F4F-4 v měřítku 1/48.  
Doporučená stavebnice: Eduard

- motor
- zbraňové šachty
- podvozková šachta
- přistávací klapky

Všechny sady v tomto souboru jsou dostupné samostatně,  
ovšem jejich spojení v edici BIG SIN znamená slevu až 30 %.

Loökt

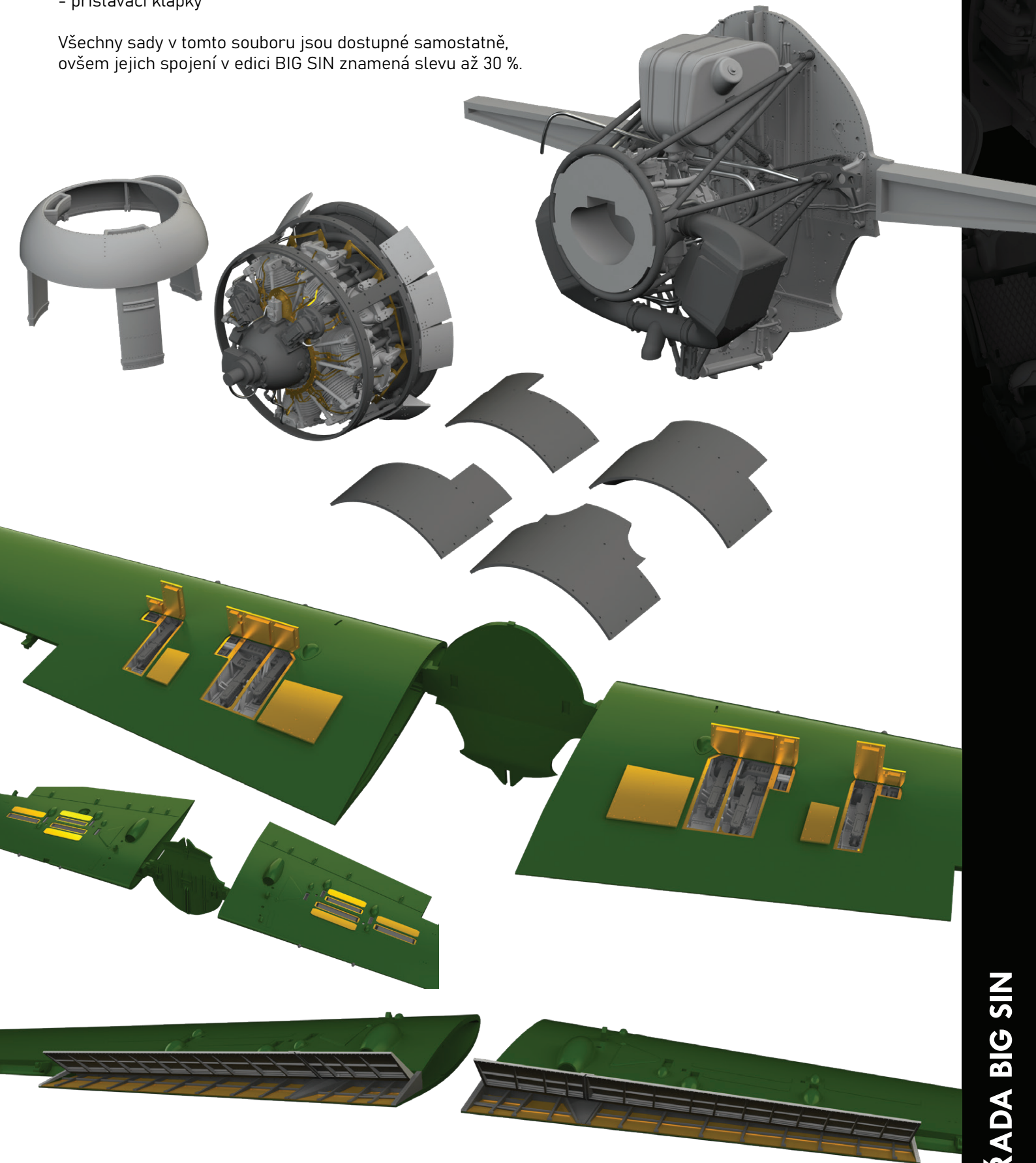

## SIN67221 Bf 109F 1/72 Eduard

Soubor 6 sad pro Bf 109F v měřítku 1/72.  
Doporučená stavebnice: Eduard

- kokpit
- radiovybavení
- kola podvozku
- hlavně kulometů
- podvozkové nohy BRONZ
- výfuky

Všechny sady v tomto souboru jsou dostupné samostatně,  
ovšem jejich spojení v edici BIG SIN znamená slevu až 30 %.

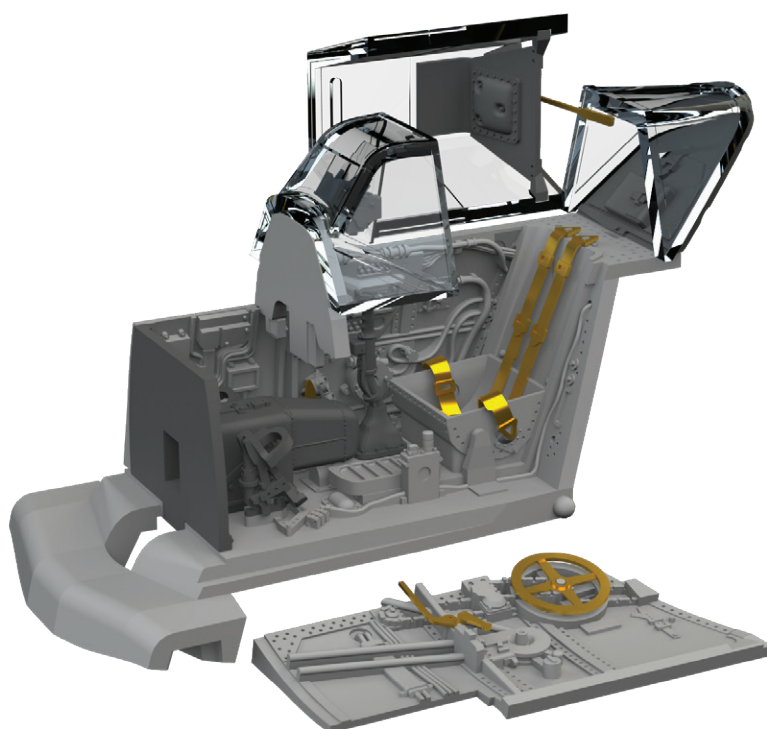
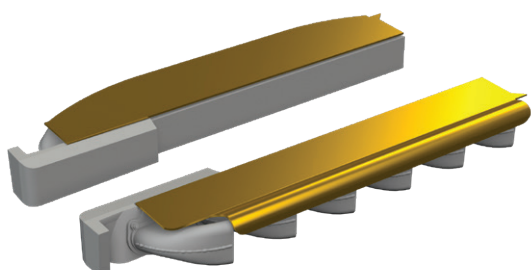
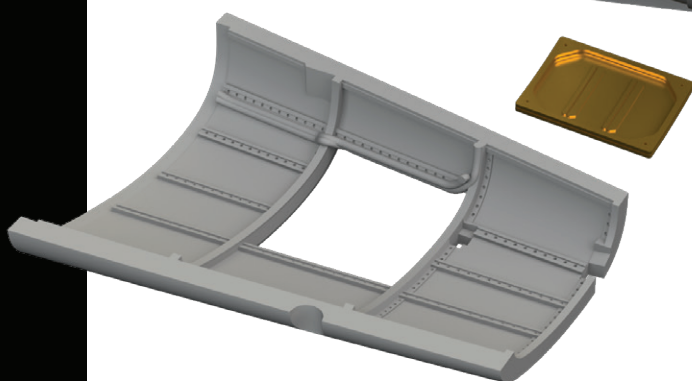
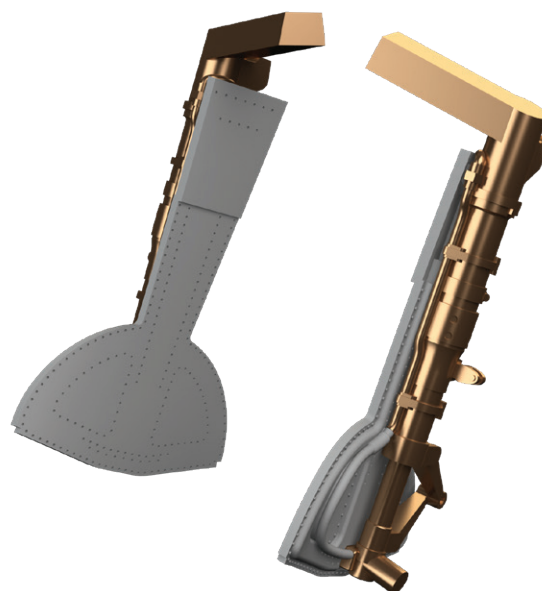
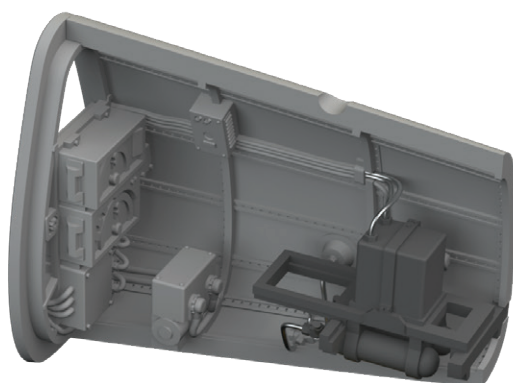
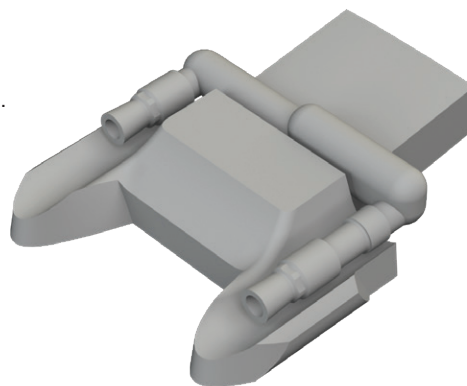
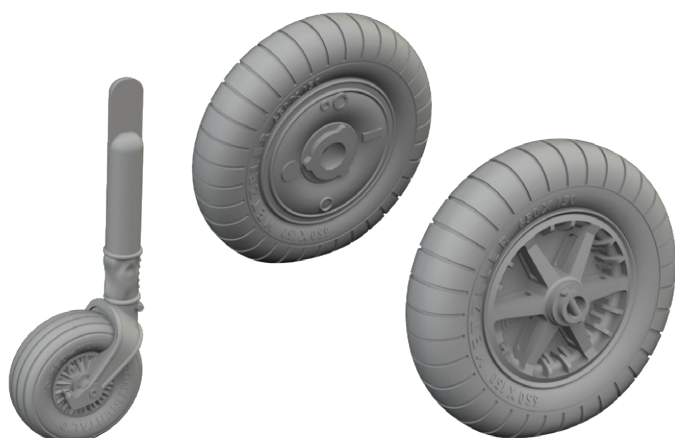



**BIG33155 F-35A 1/32 Trumpeter**

- 32886 Remove Before Flight STEEL
- 321011 F-35A
- 33354 F-35A seatbelts STEEL
- JX313 F-35A

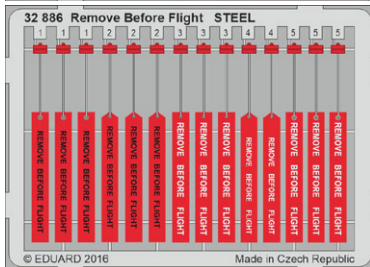
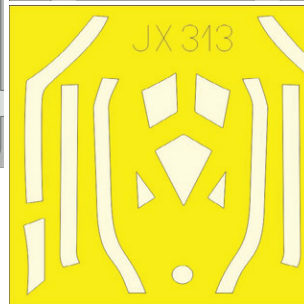
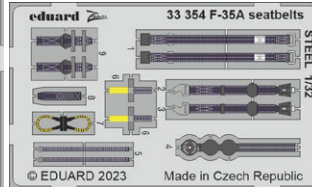
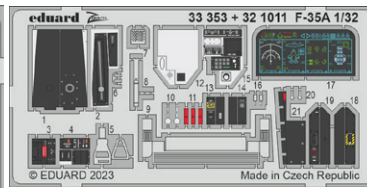
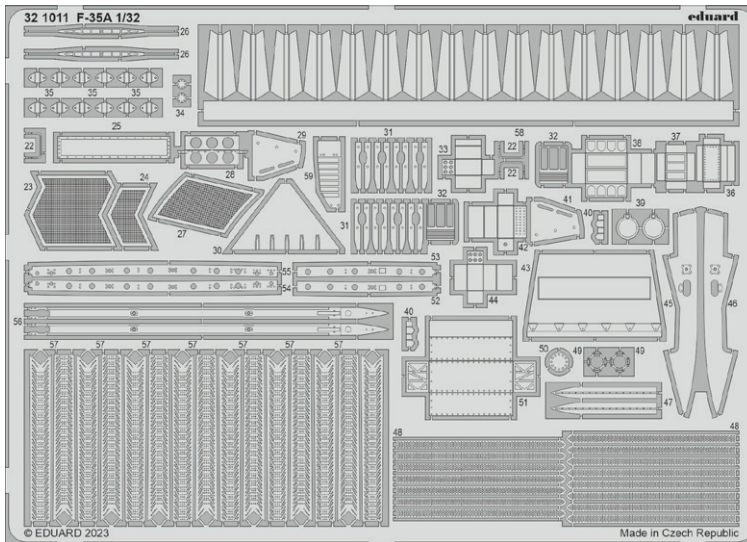

**BIG49380 Hurricane Mk.I 1/48 Hobby Boss**

- 481113 Hurricane Mk.I landing flaps
- 481114 Hurricane Mk.I gun bays
- 491364 Hurricane Mk.I
- FE1365 Hurricane Mk.I seatbelts STEEL

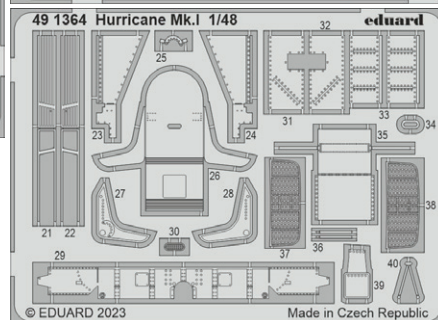
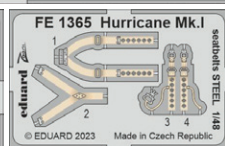
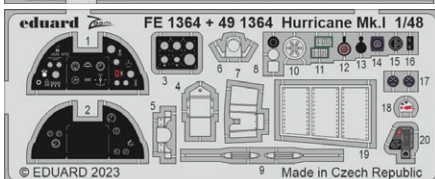
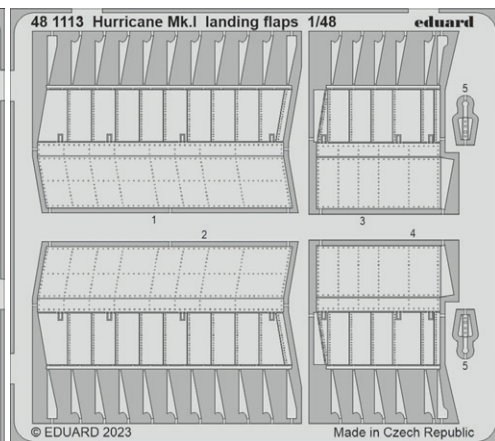
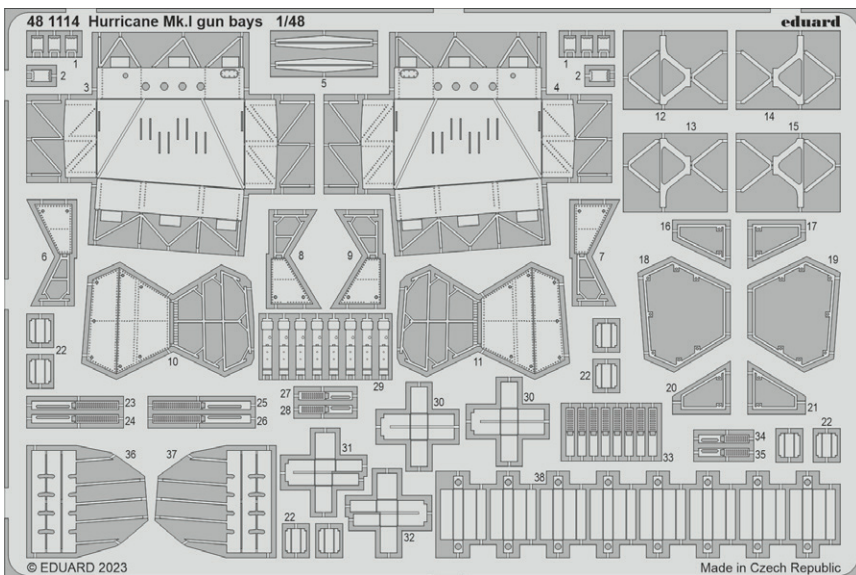

**BIG49381 Mi-4A 1/48 Trumpeter**

- 481116 Mi-4A cargo floor
- 491362 Mi-4A
- FE1363 Mi-4A seatbelts STEEL
- EX960 Mi-4A

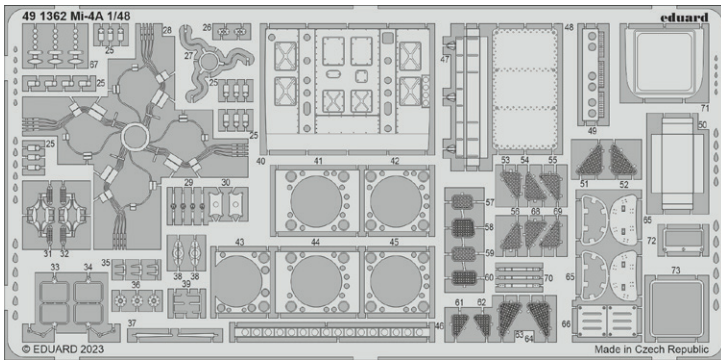
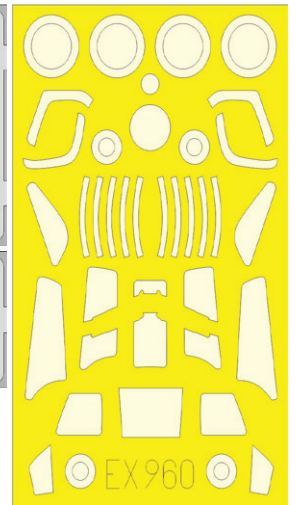
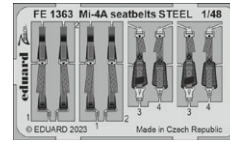
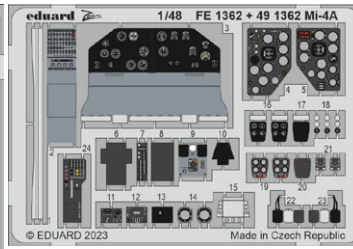
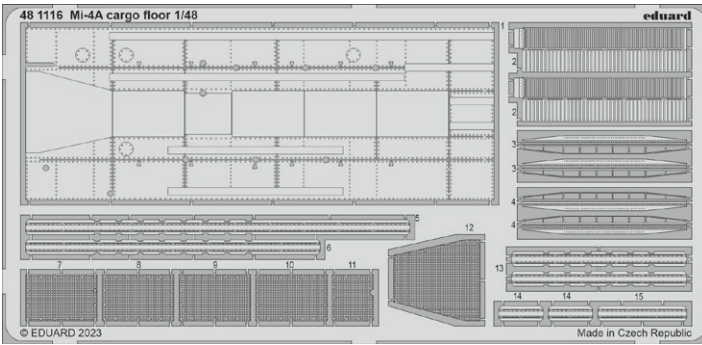

**BIG49382 F-4E 1/48 Meng**

- 481117 F-4E reinforcement straps & formation lights
- 49103 Remove Before Flight STEEL
- 491358 F-4E
- FE1359 F-4E seatbelts STEEL
- EX949 F-4E

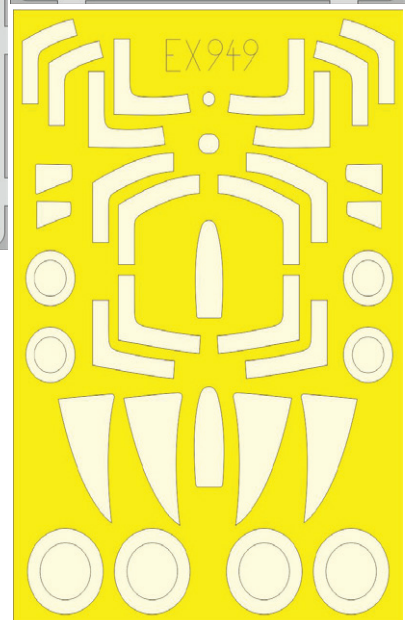
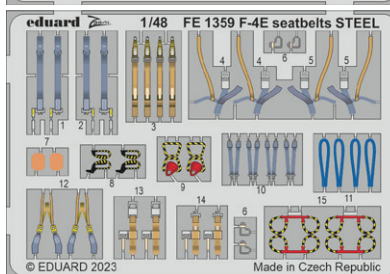
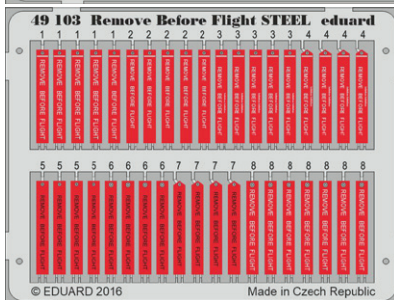
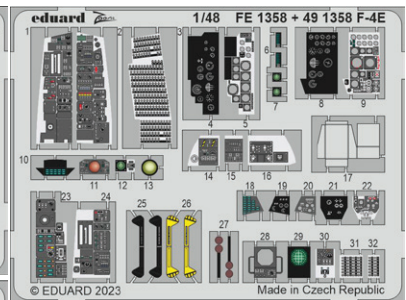
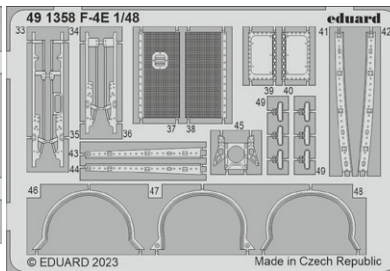
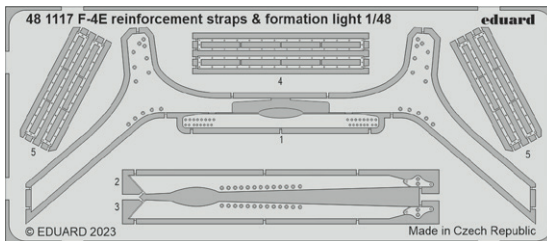

**BIG49383 MiG-17F 1/48 AMMO**

- 491366 MiG-17F
- FE1367 MiG-17F seatbelts STEEL
- EX957 MiG-17F

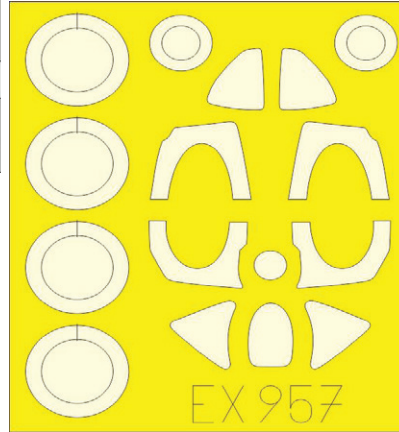
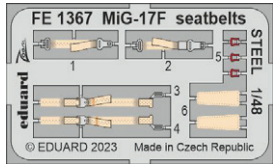
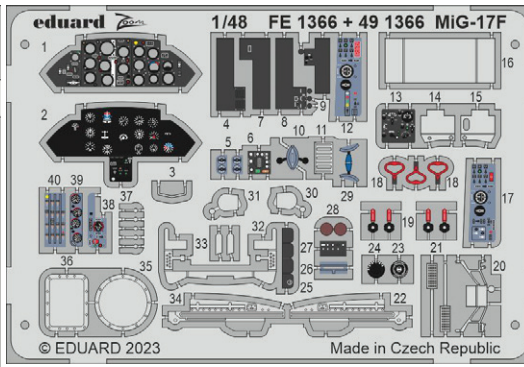
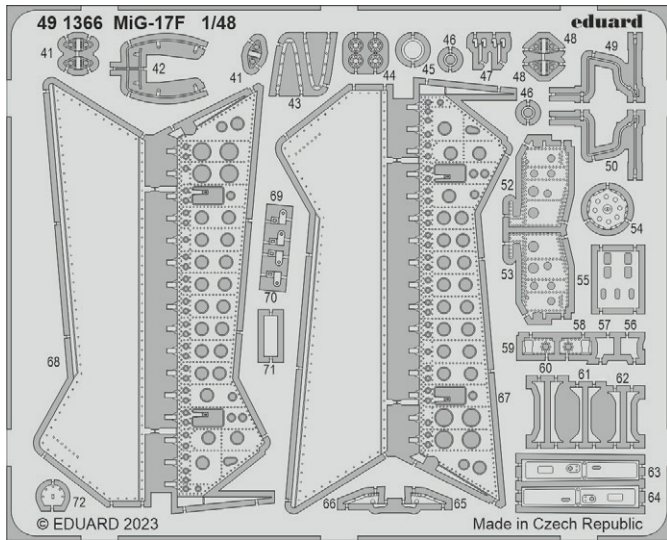

**BIG5368 USS Missouri BB-63 1/350 Hobby Boss**

- 53292 USS Missouri BB-63
- 53293 USS Missouri BB-63 part 2
- 53294 USS Missouri BB-63 part 3

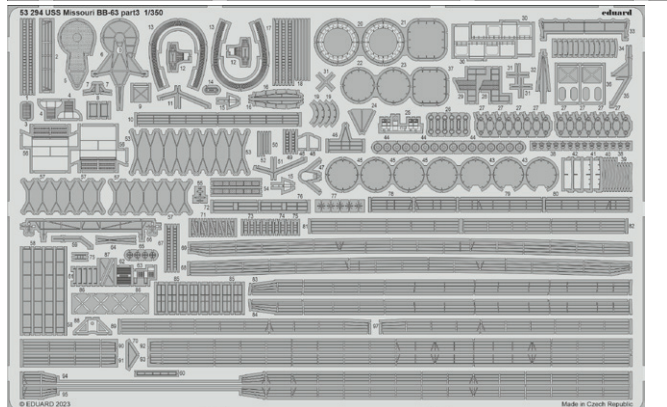
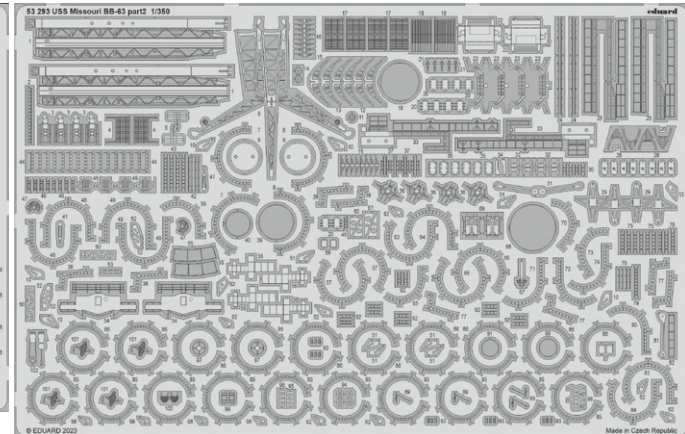
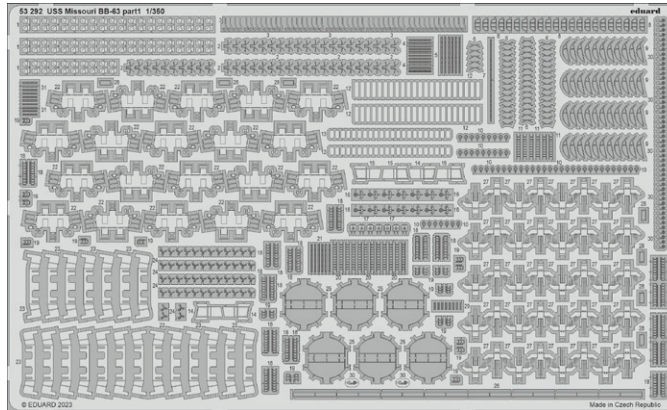



## #648902 Bf 109K-4 engine 1/48 Eduard

Brassinová sada - motor pro Bf 109K-4  
v měřítku 1/48. Součástí sady jsou kryty motoru.  
Doporučená stavebnice: Eduard

Sada obsahuje:

- resin: 72 součástek
- obtisk: ano
- lept: ano
- maska: ne

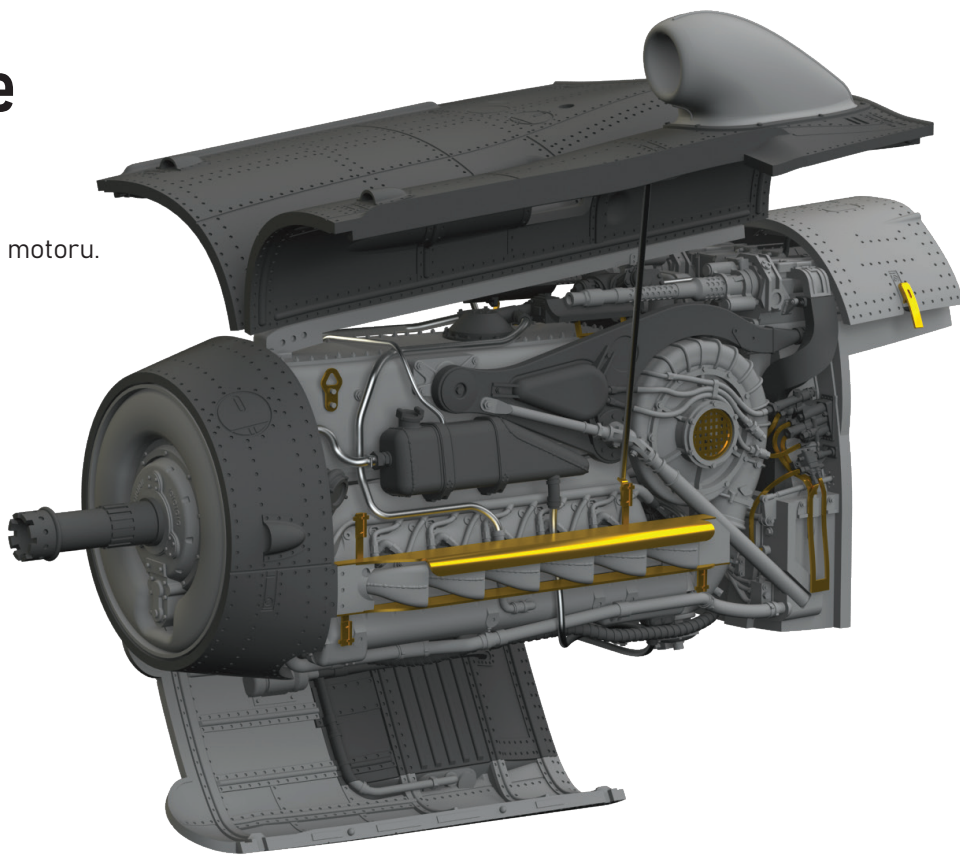
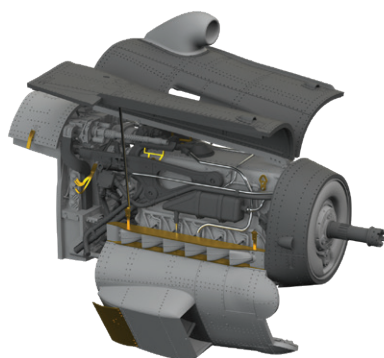

## #648903 Bf 109K-4 propeller PRINT 1/48 Eduard

Brassinová sada - vrtule pro Bf 109K-4  
v měřítku 1/48. Vrtulový kužel lze sejmout.  
Vyrobeno přímým 3D tiskem.  
Doporučená stavebnice: Eduard

Sada obsahuje:

- 3D tisk: 2 součástky
- resin: 4 součástky
- obtisk: ne
- lept: ne
- maska: ne

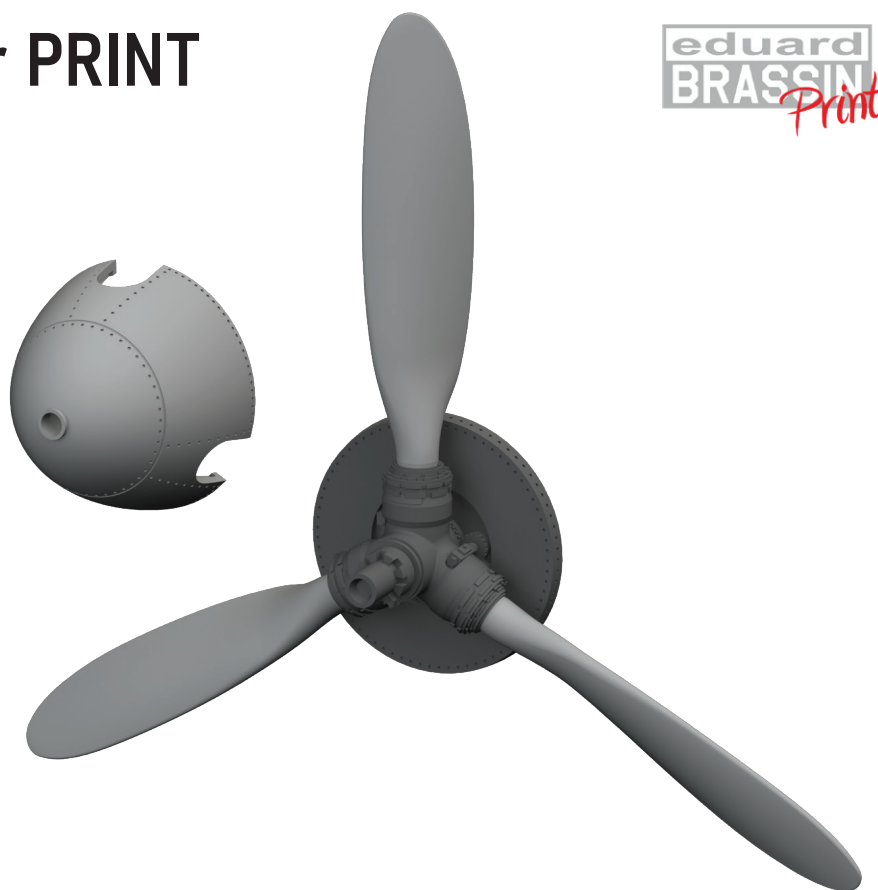
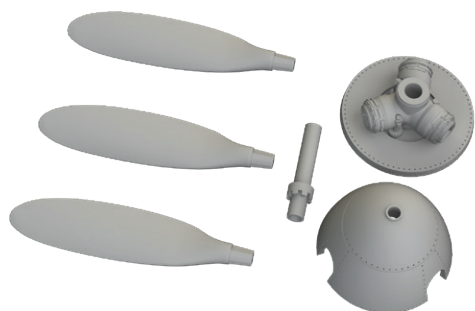

eduard  
BRASSIN  
Print

#648913

## Bf 109K-4 exhaust stacks PRINT

1/48 Eduard

Brassinová sada - výfuky pro Bf 109K-4  
v měřítku 1/48. Vyrobeno přímým 3D tiskem.  
Připraveno pro snadnou zástavbu do modelu.  
Doporučená stavebnice: Eduard

Sada obsahuje:  
- 3D tisk: 2 součástky  
- obtisk: ne  
- lept: ano  
- maska: ne

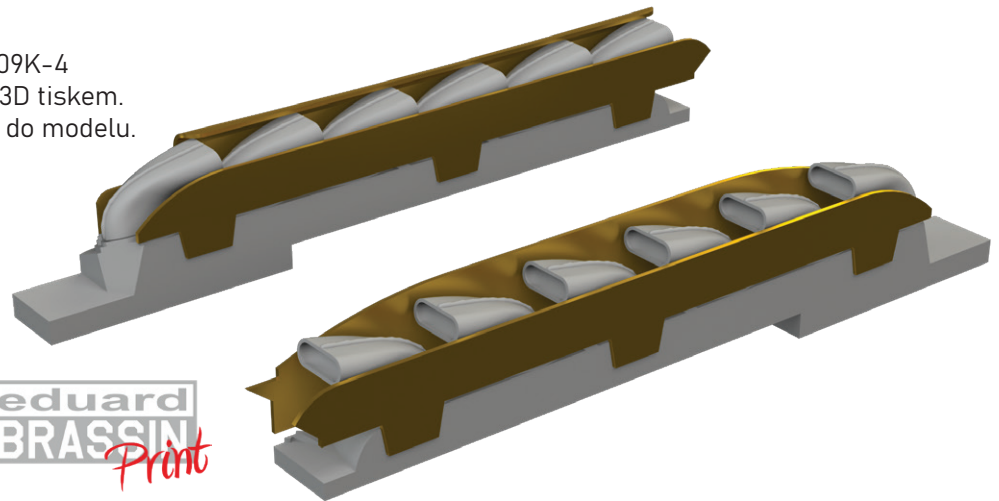

#648914

## Bf 109K-4 wheels

1/48 Eduard

Brassinová sada - kola podvozku pro Bf 109K-4  
v měřítku 1/48. Sada obsahuje kola hlavního  
podvozku a ostruhové kolo. Připraveno pro  
snadnou zástavbu do modelu.  
Doporučená stavebnice: Eduard

Sada obsahuje:  
- resin: 4 součástky  
- obtisk: ne  
- lept: ne  
- maska: ano



#644227

## Bf 109K-4 LööK

1/48 Eduard

LööK sada - Brassinová barvená přístrojová  
deska a STEEL pásy na sedačku pro Bf 109K-4  
v měřítku 1/48. Připraveno pro snadnou zástavbu  
do modelu. Doporučená stavebnice: Eduard

Sada obsahuje:  
- resin: 1 součástka  
- obtisk: ne  
- lept: ano, barvený  
- maska: ne

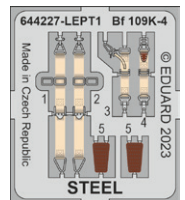

**LööK**

# KURFÜRST

== Bf 109K-4 ==

Plastikový model z roku 2023  
**ZE ZCELA  
NOVÝCH FOREM**

1/48

#11177



## OBSAH KRABICE

- Plastové díly pro jeden model
- Fototeptané barvené doplňky pro dosažení nejjemnějších detailů
- Krycí masky pro snadné barvení
- Obtisky pro 9 markingů letounů Luftwaffe a Aeronautica Nazionale Repubblicana z pozdního období 2. sv. války.

**POZOR!** Součástí je jeden obtiskový arch navíc – při použití plastových dílů OVERTREES umožňují postavení jakýchkoliv DVOU modelů

- Tato edice je premiérou daného typu.
- Bf 109K-4 byla poslední vývojovou variantou letounu Bf 109 během 2. sv. války, označenou jako Kurfürst
- V porovnání s pozdními verzemi Bf 109G se Bf 109K-4 se vyznačoval pokročilým aerodynamickým designem
- Bf 109K-4 je populární variantou letounu vzhledem k atraktivním barevným kamuflážím používaným v závěru války
- Všechny plastové díly jsou zcela novou konstrukcí



Fw. Hans Strebelt, 11./JG 3, letiště Franzfelde u Pasewalku, Německo, březen 1945



9./JG 4, letiště Flensburg, Německo, květen 1945



6./KG(J) 6, letiště Klecany, Protektorát Čechy a Morava, květen 1945

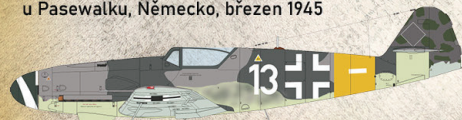

5./JG 11, letiště Strausberg, Německo, počátek roku 1945



12./JG 27, letiště Praha-Kbely, Protektorát Čechy a Morava, květen 1945



Maj. Wilhelm Bätz, velitel II./JG 52, Neubiberg, Německo, 8. květen 1945



Lt. Horst Potreck, Stab III./JG 53, Kreuzstrasse u Holzkirchenu, Německo, duben 1945



WNr. 330177, Uffz. Alfred Nitsch, 12./JG 77, Neuruppin, Německo, listopad 1944



WNr. 333878, S. Ten Umberto Gallori, 3ª Squadriglia, 1º Gruppo Caccia, Lonate Pozzolo, Itálie, březen 1945