

INFORMACE PRO DISTRIBUTORY

# SRPEN 2023

Vážení přátelé,  
v dnešním Leafletu najdete novinky připravované na srpen 2023.

## STAVEBNICE

V dnes představované kolekci srpnových novinek najdete čtyři nové stavebnice a jednu reedici vyprodané položky. Musím říct, že v srpnu bude opravdu z čeho vybírat!

První novinkou je stavebnice v měřítku 1/48 v sérii Limited pod názvem WILDER CAT. Je zaměřena na pozdní verzi Wildcatu označovanou jako FM-2. Byla stavěna továrnou Eastern Aircraft Division, jež byla pobočkou společnosti General Motors. Díky silnějšímu motoru se jednalo se o nejvýkonnější verzi Wildcatu, byla také snadno rozpoznatelná díky vyšší svisté ocasní ploše. Protivníci si však tuto divokou kočku pletli s původní verzí Wildcatu a piloti výkonnějších FM-2 jim v soubojích většinou připravili hodně ošklivá překvapení. Proto jsme tuto divočejší verzi Wildcatu nazvali WILDER CAT. Stavebnice bude obsahovat obtisky pro devět strojů US Navy a jeden letoun Royal Navy. Bude možné vybírat z pestré označených strojů, které mají nářer jednou, dvěma, nebo třemi kamuflážními barvami.

Další položkou naplánovanou na srpen v edici Limited je stavebnice v měřítku 1/48 s názvem THE ZIPPER. Jedná se o přebal amerického proudového stíhacího letounu F-104C Starfighter firmy Kinetic. Je doplněna brassinovými díly a obtiskovým archem zaměřeným na jednotky létající ve válce ve Vietnamu. Jedná se o letouny, které sloužily u 479th a 8th FFW. Některé z nich budou zpracovány v barevné úpravě, kterou měly ještě v USA před přesunem do jihovýchodní Asie. Zippery budou mít zajímavé kamufláže a markinky, jeden z nich patřil pilotovi, který se stal esem v době druhé světové války na stíhačkách P-38 Lightning.

V edici ProfiPACK bude mezi srpnovými položkami v prodeji stavebnice stíhacího letounu Bf 109 F-4 v měřítku 1/72. Základem této položky jsou výlisky, které obsahuje v červnu vydaná stavebnice 2142 Wundeschöne Neue Maschinen, v tomto případě jde ale pouze o jednu sadu výlisků pro verzi Bf 109 F-4. Součástí ProfiPACKu budou obtisky pro šest letounů slavných letců Luftwaffe. Západní bojiště budou reprezentovat „Assi“ Hahn a Frank Liesendahl z eskadry Richthofen, na boxartu bude zobrazen stroj, jenž v Africe pilotoval H. J. Marseille a z východní fronty budou v nabídce stroje „Hannese“ Trautlofta, „Vikiho“ Bauera a Rakušana Heinricha Bartelse.

V edici Weekend je na srpen připravena stavebnice v měřítku 1/48 A6M3 Model 32 „Hamp“. Její obtiskový arch nabízí možnost postavit model jednoho ze čtyř strojů z jihu pacifického bojiště. Bude mezi nimi jeden letoun z delšími hlavními kanóny a také stroj, který byl nalezen na ostrově Ballale a v současné době je v USA rekonstruován do letuschopného

stavu. Rekonstrukcí jeho kamufláže a označení se zabýval jak náš tým, tak externí konzultanti. V měřítku 1/72 v reedici vracíme do prodeje stavebnici MiG-21MF v edici ProfiPACK.

## MASKY

Obvykle v tomto úvodníku masky nezmiňuji, patří mezi standardní produkty, které zákaznická komunita dobře zná. Rád bych ale zmínil masku na povrchové detaily, tzv. RAM panely pro stavebnici F-35B v měřítku 1/48 od firmy Italeri. Je to velmi rozsáhlá sada s adekvátní cenou, podobná sadě pro F-35A (Tamiya, 1/48), kterou jsme vydali nedávno. Do prodeje také uvádíme sadu masek pro výstavní označení modelu stíhacího hydroplánu Rufe v měřítku 1/48.

## BRASSIN

Pro srpen jsou připraveny další sady určené pro nové stavebnice Bf 109F v měřítku 1/72 firmy Eduard. Budou to bronzové podvozkové nohy, hmotové vyvážená křídélka a výfuky.

Také pro FM-2 v měřítku 1/48 vydáváme řadu doplňků. Budou to samozřejmě kola, samostatná sedačka, bronzové podvozkové nohy, hlavně zbraní, sada pro složené křídlo (opět s dodatečným plastovým výliskem křídla) a nebude chybět kokpit. V srpnu bude pro FM-2 k dispozici také sada LööK. Varianta kokpitu s pancéřovou deskou za hlavou pilota bude následovat v září. V měřítku 1/48 vydáváme kokpit pro Bf 109 F (Eduard) s ranou verzí sedačky. Set s obvyklejší verzí sedačky je mezi červnovými položkami. Pro tuto verzi Bf 109 vydáme také dvě varianty podvozkových šachet vyrobených 3D tiskem.

Pro stavebnici bombardéru A-20G (HKM) v měřítku 1/32 vydáváme sadu kol a sadu LööK.

Sadu kol vydáváme také pro F-4E (Meng, 1/48) a MiG-29 (GWH, 1/72) a v řadě LööK jsou připraveny ještě sady pro MiG-17F (AMMO, 1/48) a Hurricane Mk.I (HBB, 1/48). Pro stavebnice A6M3 Zero Model 22 a 32 v měřítku 1/48 firmy Eduard máme na srpen připravenou sadu pro kanóny s krátkou hlavní, umístěné v křídle.

V souvislosti s vydáním stavebnice F-104A/C v měřítku 1/48 (Kinetic/Eduard) jsou v srpnové nabídce sady s výtokovou tryskou a aerodynamickými brzdami.

V řadě BigSin jsou v srpnové nabídce naplánovány sady pro F-35A (Tamiya, 1/48) a výbrojní sada pro F-4E (Meng, 1/48).

V měřítku 1/35 jsou na srpen připraveny sady s radiostanicí pro Sdkfz 251 (Academy) a generické německé hasičské přístroje.

## SPACE

V srpnové nabídce je celkem sedm položek v řadě Space. V měřítku 1/48 jsou v řadě Space připraveny sady pro Bf 110 G-4 (Eduard), FM-2 (Eduard), F-16D Block 30, 40 a 50 (Kinetic) a A-10C (Academy). V měřítku

1/72 je připravena sada pro stavebnici OV-10A, kterou vydala ukrajinská firma ICM.

## FOTOLEPTY

S leptanými sadami pro stavebnici A-20G (HKM, 1/32) jsme začali již v červencové nabídce. V srpnu na ně navazujeme detaily pro hlavní podvozkové šachty a pumovnici. Jsou to poměrně velké sady na velký model. Obsahují hlavně perforovaná žebra a podélníky, tedy konstrukční prvky, které jsou dobře vidět jak v pumovnici, tak v hlavních podvozkových šachtách.

Pro novinku firmy Academy v měřítku 1/48, stavebnici bitevního letounu A-10C, jsme na srpen připravili Steelbelts, sadu zoom, velkou sadu leptů a také sadu pro pozici světla, včetně masek. Těto stavebnice se budeme dále věnovat v řadě Brassin.

Sadu zoom a velkou sadu leptů jsme připravili i pro stavebnici OV-10A v měřítku 1/72 od firmy ICM.

Již v srpnu bude k dispozici sada klapek pro palubní stíhačku FM-2 (Eduard, 1/48).

Pro stavebnice F-16D v měřítku 1/48 od firmy Kinetic vydáváme sady, které respektují sestavu verzí od výrobce této stavebnice, tedy Block 30, 40 a 50. Jsou to tři sady zoom a na jejich základu zkonstruované tři velké sady leptů. V nabídce je také sada zoom pro všechny tři výrobní bloky obsahující Steelbelts. Stavebnici chybí výztuhy potahu, což řeší další srpnová sada. Ta bude využitelná i pro stavebnice jiné verze F-16.

Zoom sada nechybí ani pro stavebnici A6M3 Model 32 v měřítku 1/48, kterou souběžně uvádíme v edici Weekend.

V srpnové nabídce je také první z několika sad pro stavebnici letadlové lodi USS Nimitz CVN-68 (Trumpeter, 1/350)

## Objednávky

Jako vždy uvítáme, pokud nám na srpnové novinky do pátku 30. června 2023 pošlete své předobjednávky. Vaše předobjednávky mají vliv na plánování naší výroby. Děkuje!

**Červencové novinky** budou pro české zákazníky k dispozici od úterý 20. června 2023.

Současně s Leafletem vám zašleme samostatnou složku s použitými grafickými soubory, které můžete využít ve svých vlastních propagačních materiálech, včetně internetových stránek a newsletterů. Snad se vám budou hodit a ušetří vám čas!

Pokud byste potřebovali více informací, bylo vám něco nejasné nebo byste potřebovali jakoukoli naši pomoc, neváhejte nás přímo kontaktovat na adrese [department@eduard.cz](mailto:department@eduard.cz) nebo se spojte přímo se mnou na adrese [jan.bobek@eduard.cz](mailto:jan.bobek@eduard.cz).

Jan Bobek

Výsledná podoba zobrazených produktů se může změnit.

Návody, více fotografií a informací naleznete na [www.eduard.com](http://www.eduard.com)

Tento leták je volně stažitelný na [www.eduard.com](http://www.eduard.com).

**eduard**

# NOVINKY SRPEN 2023

**RYCHLÝ NÁHLED**  
PRO DETAIL KLIKNĚTE NA TLAČÍTKO

## PLASTIKOVÉ MODELY

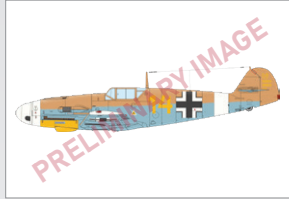

70155 **Bf 109F-4**  
1/72 ProfiPACK

DETAIL

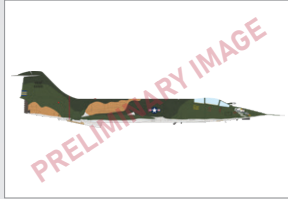

11169 **THE ZIPPER**  
1/48 Limited

DETAIL



11175 **WILDER CAT**  
1/48 Limited

DETAIL

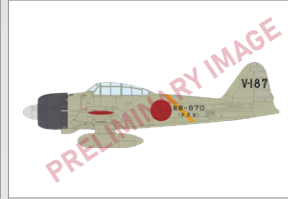

84191 **A6M3 Zero Type 32**  
1/48 Weekend edition

DETAIL



70142 **MiG-21MF fighter bomber**  
1/72 ProfiPACK **Reedice**

DETAIL

## MASKY

EX964	A-10C TFace	1/48	Academy
EX965	FM-2 TFace	1/48	Eduard
EX966	F-16D Block 30/40/50	1/48	Kinetic
EX967	F-16D Block 30/40/50 TFace	1/48	Kinetic
EX968	F-35B RAM coating	1/48	Italeri
EX969	A6M2-N Rufe national insignia	1/48	Eduard
EX970	A6M3 Zero Type 32 Weekend	1/48	Eduard
CX650	OV-10A	1/72	ICM

## SPACE

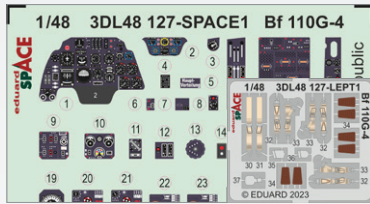

3DL48127 **Bf 110G-4 SPACE**  
1/48 Eduard  
(2 části)

DETAIL



3DL48128 **FM-2 SPACE**  
1/48 Eduard  
(2 části)

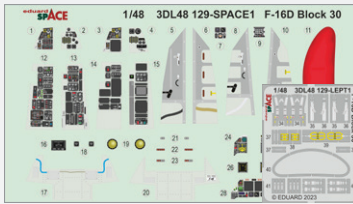

3DL48129 **F-16D Block 30 SPACE**  
1/48 Kinetic  
(2 části)

DETAIL

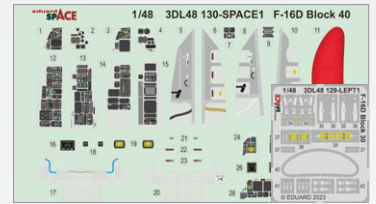

3DL48130 **F-16D Block 40 SPACE**  
1/48 Kinetic  
(2 části)

DETAIL

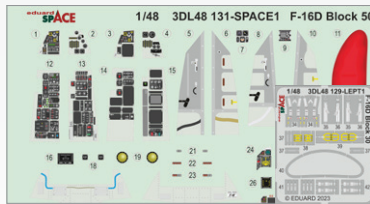

3DL48131 **F-16D Block 50 SPACE**  
1/48 Kinetic  
(2 části)

DETAIL

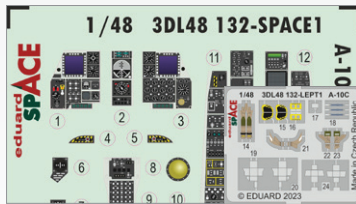

3DL48132 **A-10C SPACE**  
1/48 Academy  
(2 části)

DETAIL



3DL72020 **OV-10A SPACE**  
1/72 ICM  
(2 části)

DETAIL

# NOVINKY SRPEN 2023

**RYCHLÝ NÁHLED**  
PRO DETAIL KLIKNĚTE NA TLAČÍTKO

## FOTOLEPTY



53295 USS Nimitz CVN-68 part 1  
1/350 Trumpeter  
(1 část)

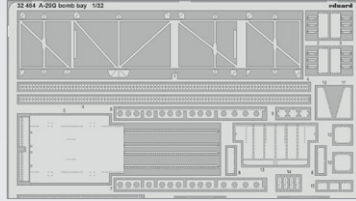

32484 A-20G bomb bay  
1/32 HKM  
(1 část)

DETAIL

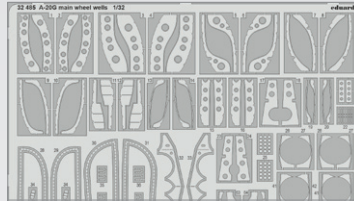

32485 A-20G main wheel wells  
1/32 HKM  
(1 část)

DETAIL

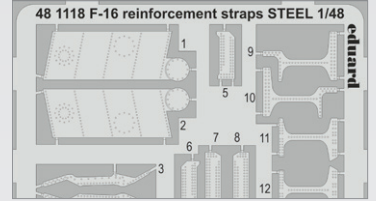

481118 F-16 reinforcement straps  
STEEL 1/48 Kinetic  
(1 část)

DETAIL

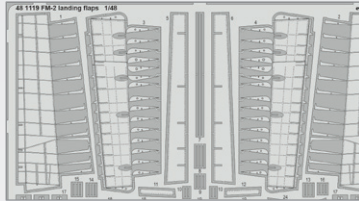

481119 FM-2 landing flaps  
1/48 Eduard  
(1 část)

DETAIL



481120 A-10C formation lights  
1/48 Academy  
(2 části)

DETAIL

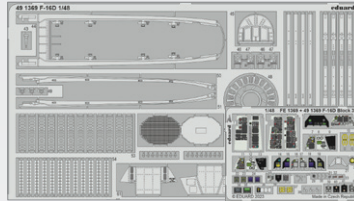

491369 F-16D Block 30  
1/48 Kinetic  
(2 části)

DETAIL

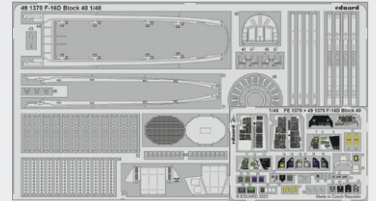

491370 F-16D Block 40  
1/48 Kinetic  
(2 části)

DETAIL

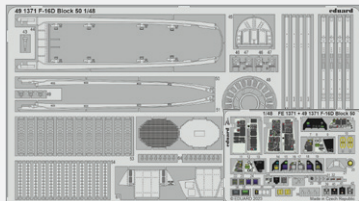

491371 F-16D Block 50  
1/48 Kinetic  
(2 části)

DETAIL

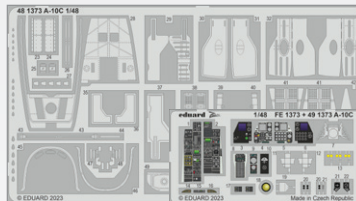

491373 A-10C  
1/48 Academy  
(2 části)

DETAIL

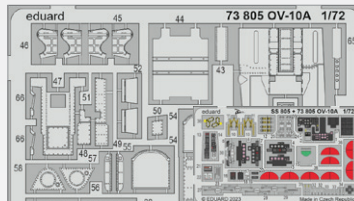

73805 OV-10A  
1/72 ICM  
(2 části)

DETAIL

## FOTOLEPTY

## ZOOM

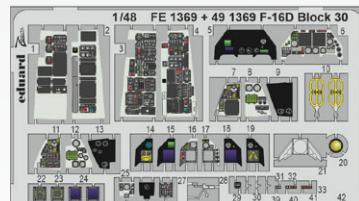

FE1369 F-16D Block 30  
1/48 Kinetic  
(1 část)

DETAIL

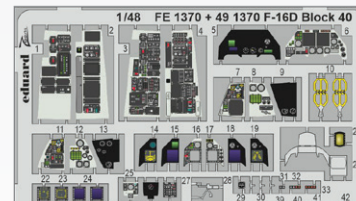

FE1370 F-16D Block 40  
1/48 Kinetic  
(1 část)

DETAIL



FE1371 F-16D Block 50  
1/48 Kinetic  
(1 část)

DETAIL

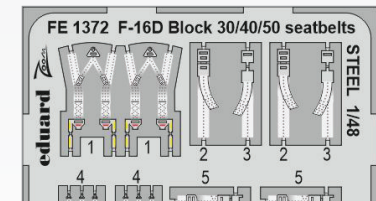

FE1372 F-16D Block 30/40/50  
seatbelts STEEL 1/48 Kinetic  
(1 část)

DETAIL

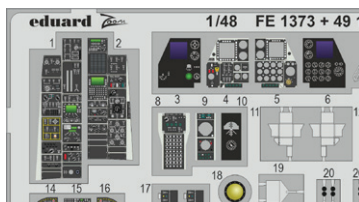

FE1373 A-10C  
1/48 Academy  
(1 část)

DETAIL

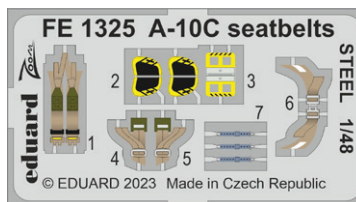

FE1374 A-10C seatbelts STEEL  
1/48 Academy  
(1 část)

DETAIL

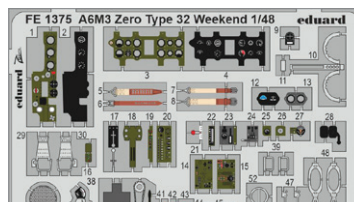

FE1375 A6M3 Zero Type 32  
Weekend 1/48 Eduard  
(1 část)

DETAIL

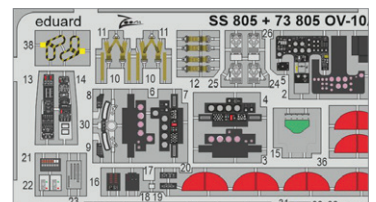

SS805 OV-10A  
1/72 ICM  
(1 část)

DETAIL

# NOVINKY SRPEN 2023

**RYCHLÝ NÁHLED**  
PRO DETAIL KLIKNĚTE NA TLAČÍTKO

## OBTISKY

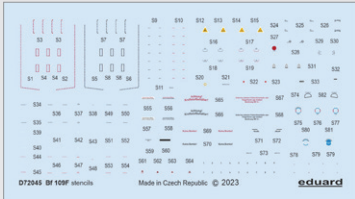

D72045 Bf 109F stencils  
1/72 Eduard  
(1 část)

DETAIL

## EDDIE THE RIVETER

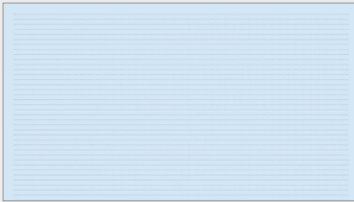

ER32001 Single riveting rows  
1/32  
(1 část)

DETAIL

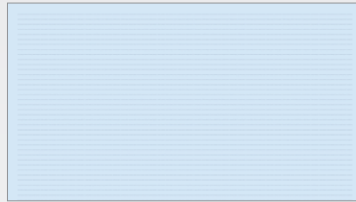

ER48006 Single riveting rows  
1/48  
(1 část)

DETAIL

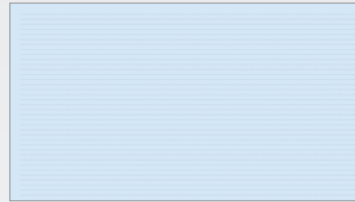

ER72001 Single riveting rows  
1/72  
(1 část)

DETAIL

## SADY BIG ED



BIG33152 CH-54A  
1/35 ICM

DETAIL



BIG49373 B-24D PART II  
1/48 Revell

DETAIL

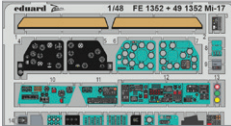

BIG49374 Mi-17  
1/48 AMK

DETAIL



BIG49375 F-86D  
1/48 Revell

DETAIL



BIG49376 PV-1 PART I  
1/48 Academy

DETAIL

## BRASSIN



634039 A-20G LööK  
1/32 ICM

DETAIL



644220 Hurricane Mk.I LööK  
1/48 Hobby Boss

DETAIL



644222 FM-2 LööK  
1/48 Eduard

DETAIL



644223 MiG-17F LööK  
1/48 AMMO

DETAIL

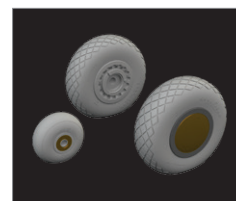

632197 A-20G wheels  
1/32 ICM

DETAIL



635033 Sd.Kfz. 251/1 Ausf. C  
radio equipment PRINT  
1/35 Academy

DETAIL

# NOVINKY SRPEN 2023

**RYCHLÝ NÁHLED**  
PRO DETAIL KLIKNĚTE NA TLAČÍTKO

## BRASSIN

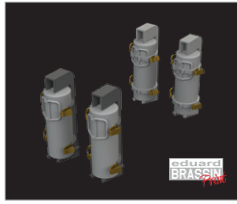

635034 WWII German fire extinguishers **PRINT** 1/35

DETAIL

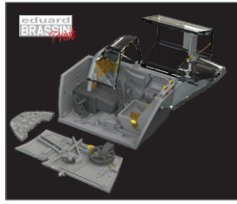

648875 Bf 109F cockpit w/ early seat **PRINT** 1/48 Eduard

DETAIL



648880 Bf 109F wheel bays rounded **PRINT** 1/48 Eduard

DETAIL



648881 Bf 109F wheel bays angular **PRINT** 1/48 Eduard

DETAIL

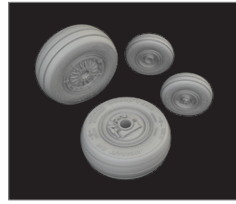

648882 F-4E wheels 1/48 Meng

DETAIL

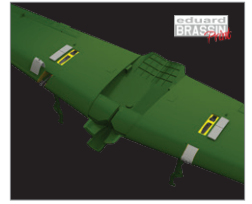

648883 A6M3 gun bays short barrel **PRINT** 1/48 Eduard

DETAIL

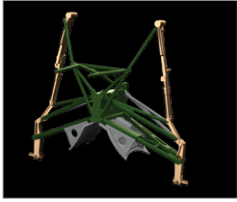

648886 FM-2 undercarriage legs **BRONZE** 1/48 Eduard

DETAIL



648887 FM-2 wheels 1/48 Eduard

DETAIL



648888 FM-2 seat **PRINT** 1/48 Eduard

DETAIL

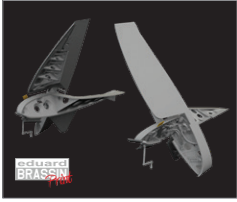

648889 FM-2 folding wings **PRINT** 1/48 Eduard

DETAIL



648890 FM-2 gun barrels **PRINT** 1/48 Eduard

DETAIL

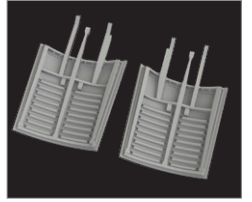

648891 F-104A/C airbrakes **PRINT** 1/48 Kinetic/Eduard

DETAIL

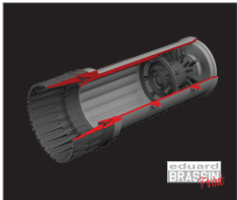

648892 F-104A/C exhaust nozzle **PRINT** 1/48 Kinetic/Eduard

DETAIL

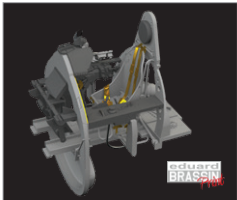

648895 FM-2 cockpit **PRINT** 1/48 Eduard

DETAIL



672317 Bf 109F undercarriage legs **BRONZE** 1/72 Eduard

DETAIL

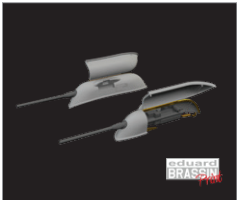

672326 Bf 109F/G/K gun pods **PRINT** 1/72 Eduard

DETAIL

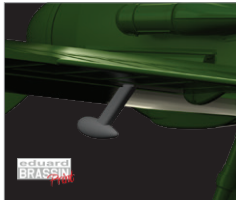

672329 Bf 109 balance weights **PRINT** 1/72 Eduard

DETAIL



672330 MiG-29 wheels 1/72 Great Wall Hobby

DETAIL

## LööKplus



634040 Spitfire Mk.Ia **LööKplus** 1/32 Kotare

DETAIL

## LööKplus

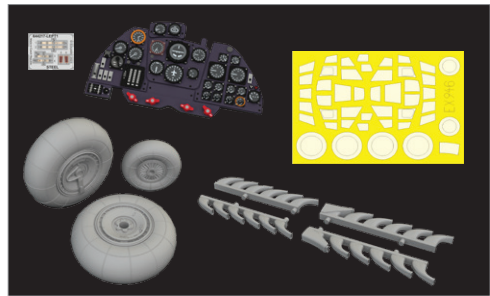

644221 Do 335A **LööKplus** 1/48 Tamiya

DETAIL

## BIGSIN

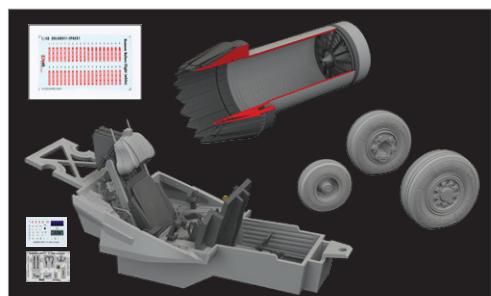

SIN648108 F-35A 1/48 Tamiya

DETAIL

## BIGSIN

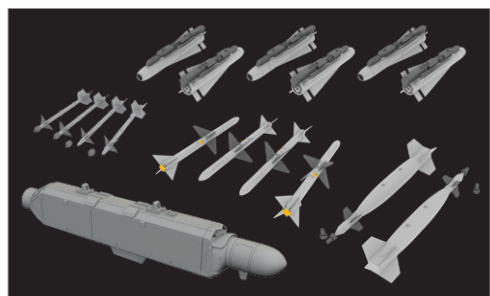

SIN648109 F-4E armament 1/48 Meng

DETAIL

Stavebnice německého druhoválečného stíhacího letounu Bf 109F-4 v měřítku 1/72; edice ProfiPACK.

## ZÁKLADNÍ INFO:

NÁZEV: **Bf 109F-4**

KAT. Č.: 70155

MĚŘÍTKO: 1/72

EDICE: ProfiPACK

## OBSAH:

RÁMEČKY: Eduard

FOTOLEPTY: Ano, barvené

KRYCÍ MASKA: Ano

MARKINGY: 6

BRASSIN: Ne

## PŘÍBUZNÉ PRODUKTY:

672313 Bf 109F propeller early PRINT (Brassin)

672314 Bf 109F propeller late PRINT (Brassin)

672315 Bf 109F gun barrels PRINT (Brassin)

672316 Bf 109F wheels PRINT (Brassin)

672317 Bf 109F undercarriage legs BRONZE (Brassin)

672318 Bf 109F radio compartment PRINT (Brassin)

672321 Bf 109F/G external fuel tanks (Brassin)

672322 Bf 109F wheel bays rounded PRINT (Brassin)

672323 Bf 109F/G wheels bays angular PRINT (Brassin)

672324 Bf 109 SC250 bomb (Brassin)

672325 Bf 109F/G exhaust stacks PRINT (Brassin)

672326 Bf 109F/G/K gun pods PRINT (Brassin)

672329 Bf 109 balance weights PRINT (Brassin)

3DL72018 Bf 109F SPACE (3D Obtisk)

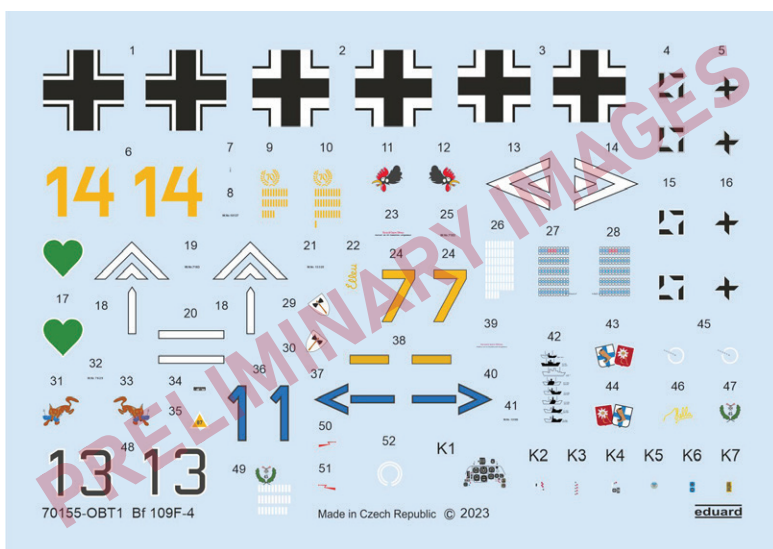
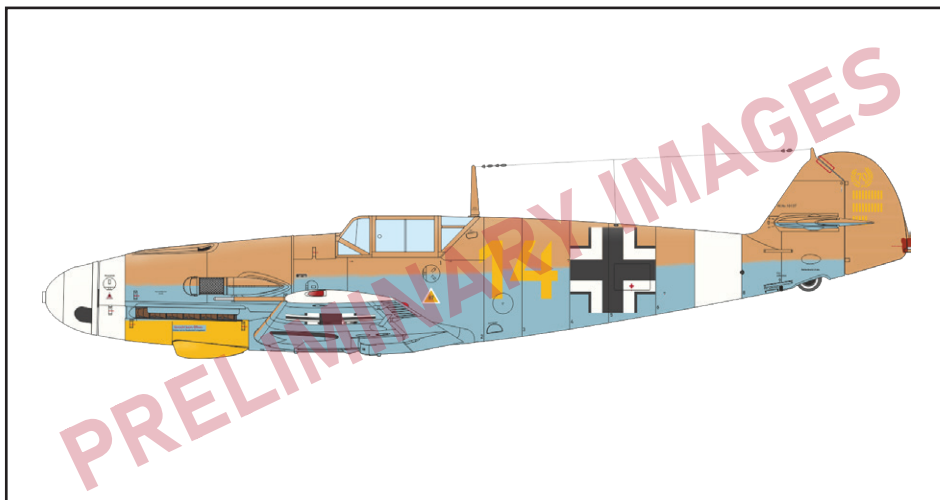

## ČÁSTI STAVEBNICE

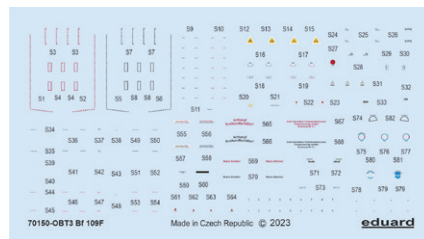
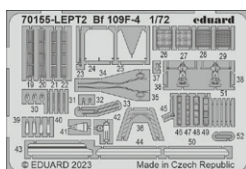
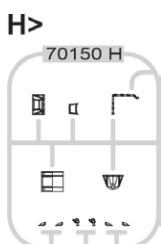
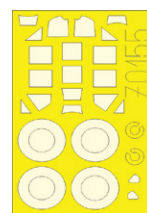
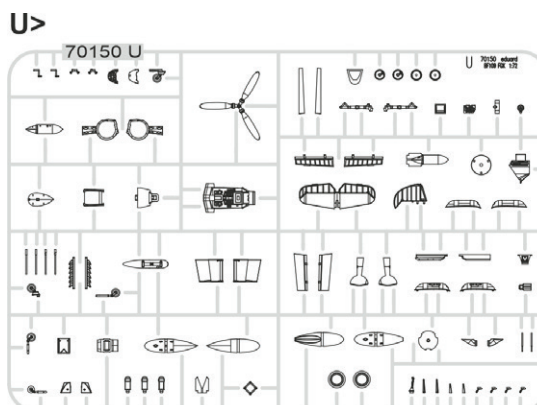
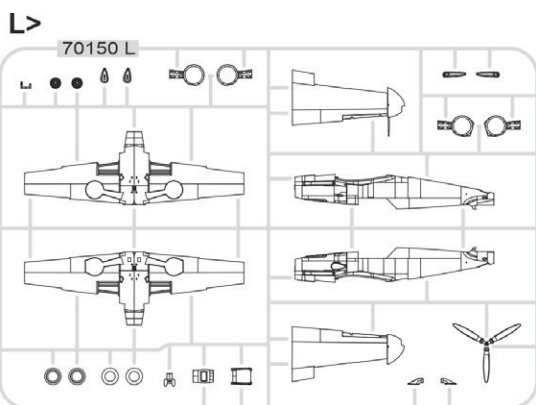

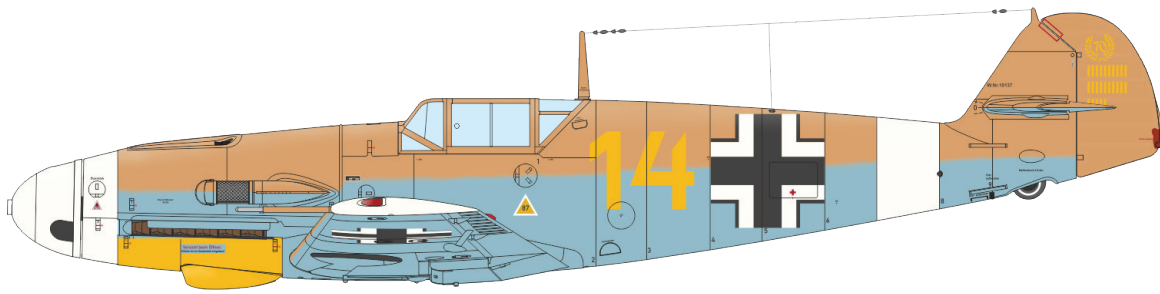

Bf 109F-4/Trop, WNr. 10137, Oblt. Hans-Joachim Marseille,  
3./JG 27, Ain-el-Gazala, Libye, červen 1942

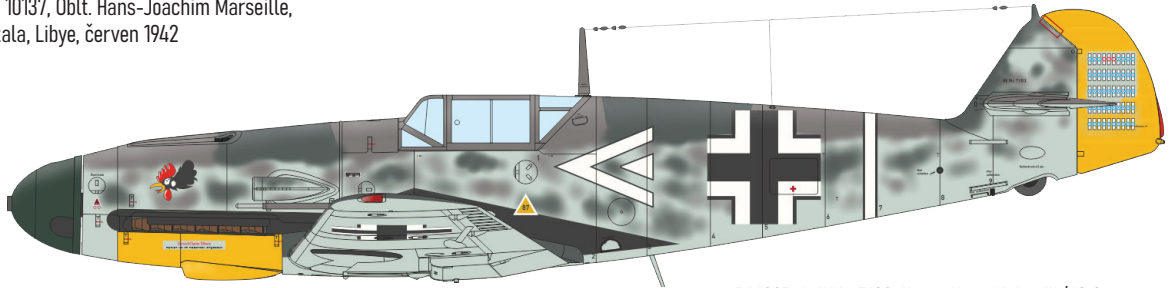

Bf 109F-4, WNr. 7183, Hptm. Hans Hahn, III./JG 2,  
St. Pol, Francie, říjen 1941

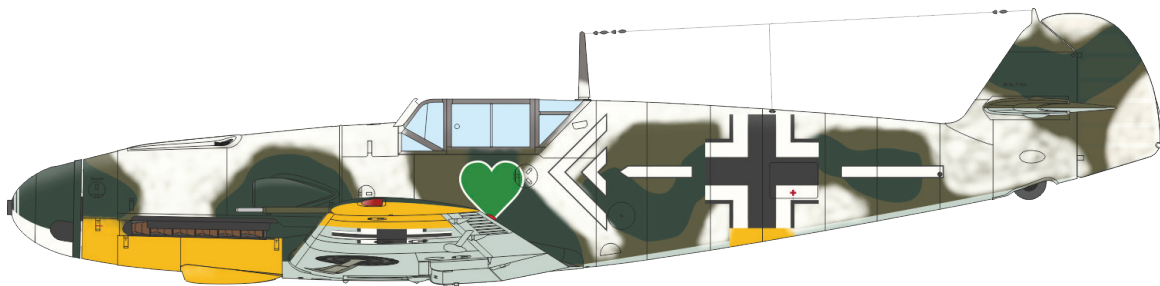

Bf 109F-4, Maj. Hannes Trautloft, JG 54, Relbicy,  
Sovětský svaz, březen 1942

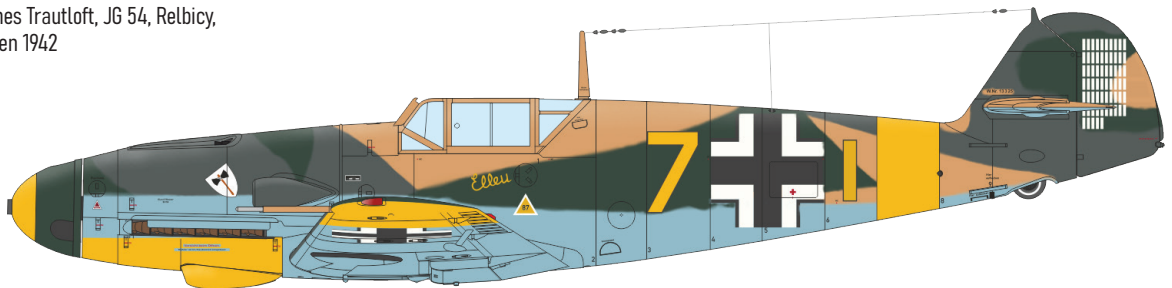

Bf 109F-4/Z, WNr. 13325, Oblt. Viktor Bauer,  
9./JG 3, Ščigry, Sovětský svaz, červen 1942

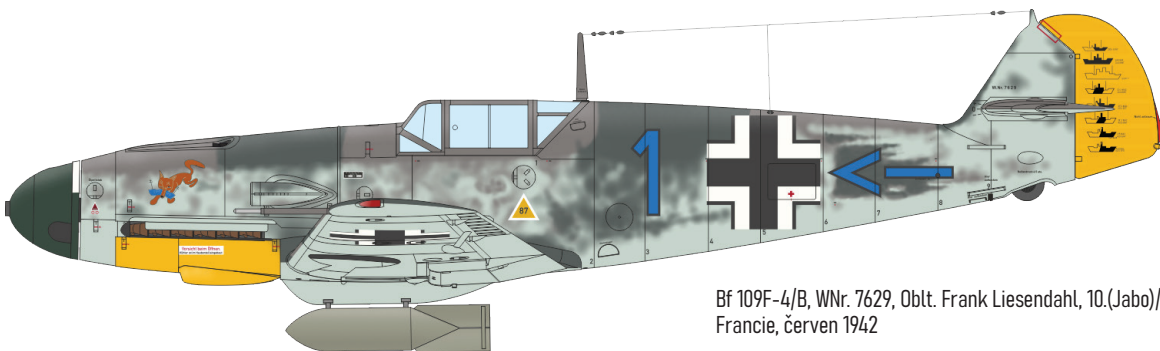

Bf 109F-4/B, WNr. 7629, Oblt. Frank Liesendahl, 10.(Jabo)/JG 2,  
Francie, červen 1942

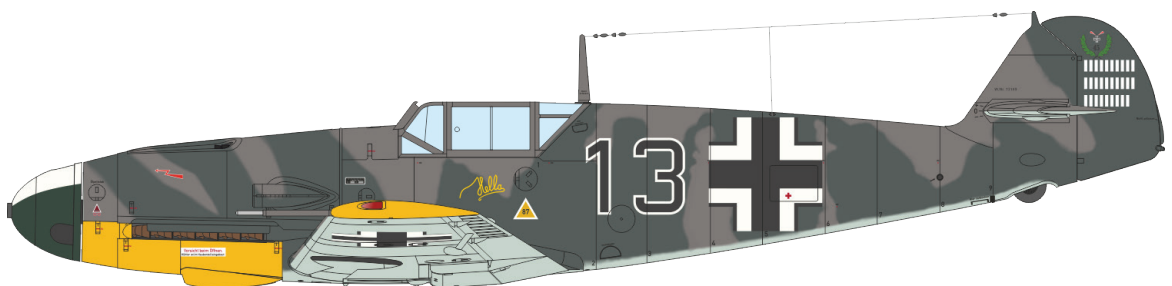

Bf 109F-4, WNr. 13169, Fw. Heinrich Bartels,  
8./JG 5, Petsamo, Finsko, září 1942

Stavebnice amerického proudového stíhacího letounu F-104C Starfighter v měřítku 1/48; edice Limited Edition. Výběr strojů je zaměřen na jednotky létající ve válce ve Vietnamu.

## ZÁKLADNÍ INFO:

NÁZEV: THE ZIPPER

KAT. Č.: 11169

MĚŘÍTKO: 1/48

EDICE: LIMITED

## OBSAH:

RÁMEČKY: Kinetic

FOTOLEPTY: Ano, barvené

KRYCÍ MASKA: Ano

MARKINGY: 7

BRASSIN: Ano, senzor, kola a sedačka

## PŘÍBUZNÉ PRODUKTY:

FE1270 F-104A/C seatbelts STEEL (fotolept)

644158 F-104C LööK (Brassin)

644168 F-104C LööKplus (Brassin)

648028 AIM-9B Sidewinder (Brassin)

648188 M 117 bomb early (Brassin)

648231 LAU-3/A (Brassin)

648389 BLU-27 (Brassin)

648891 F-104A/C airbrakes PRINT (Brassin)

648892 F-104A/C exhaust nozzle PRINT (Brassin)

3DL48064 F-104C SPACE (3D obtisk)

EX851 F-104A/C TFace (maska)

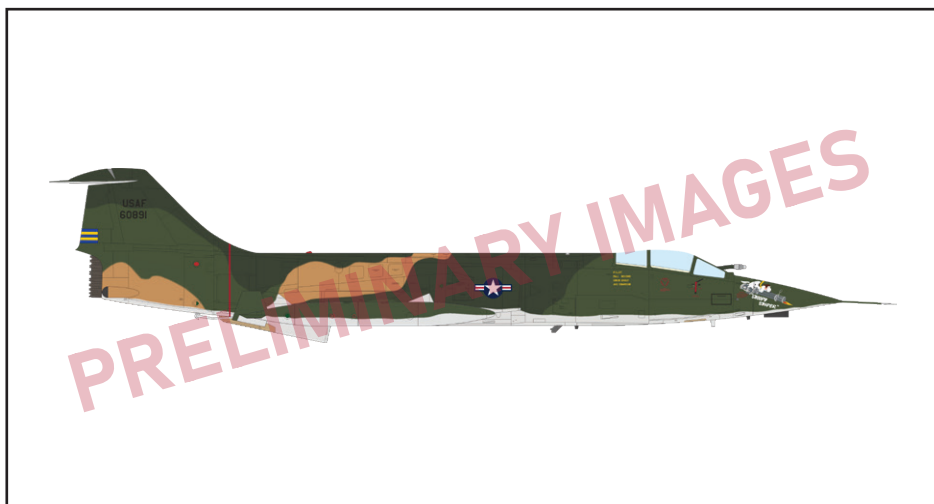

## ČÁSTI STAVEBNICE

B>

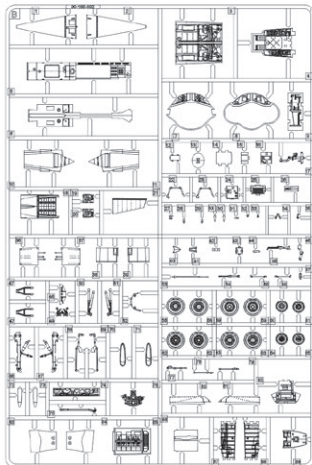

C>

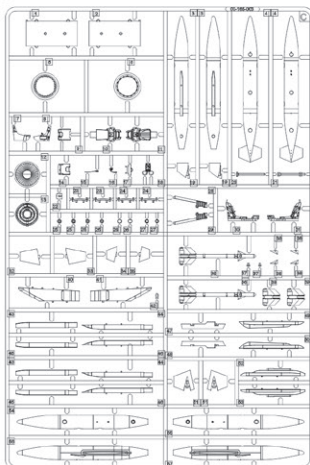

G>

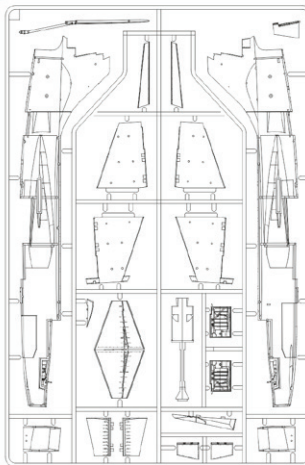

D>

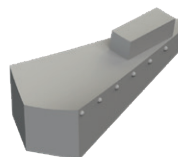
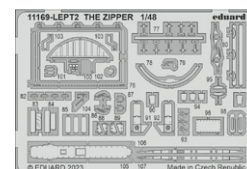
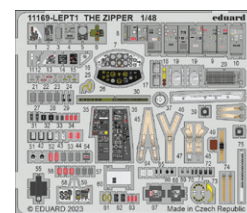



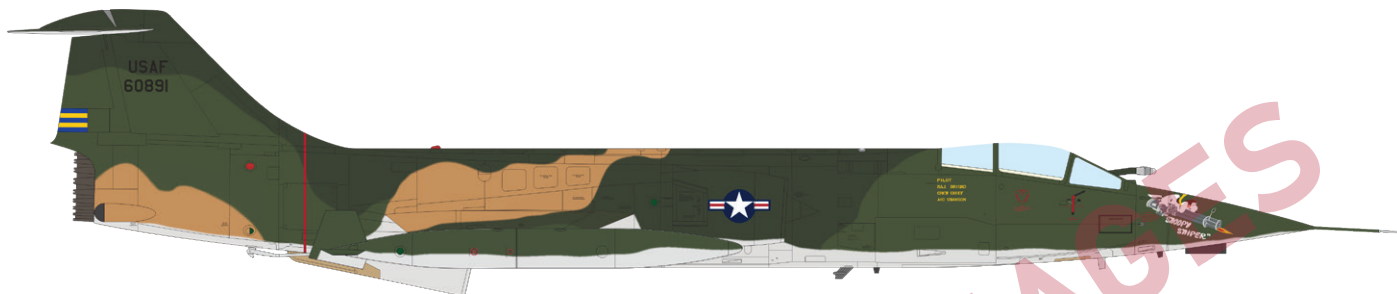

F-104C-5-LO, Maj. Herb Drisko, 56-0891, 435th TFS, 479th TFW, základna Udorn, Thajsko, 1967

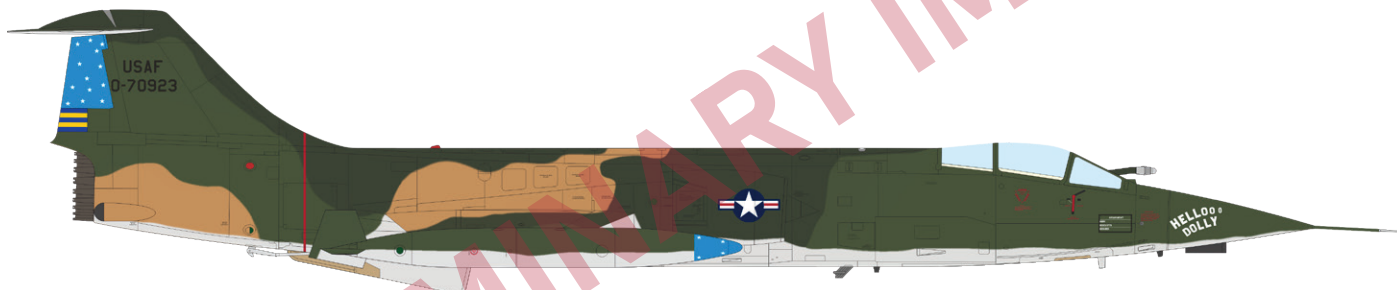

F-104C-10-LO, Lt. Col. Robert Preciado, 435th TFS, 479th TFW, základna Udorn, Thajsko, červenec 1967

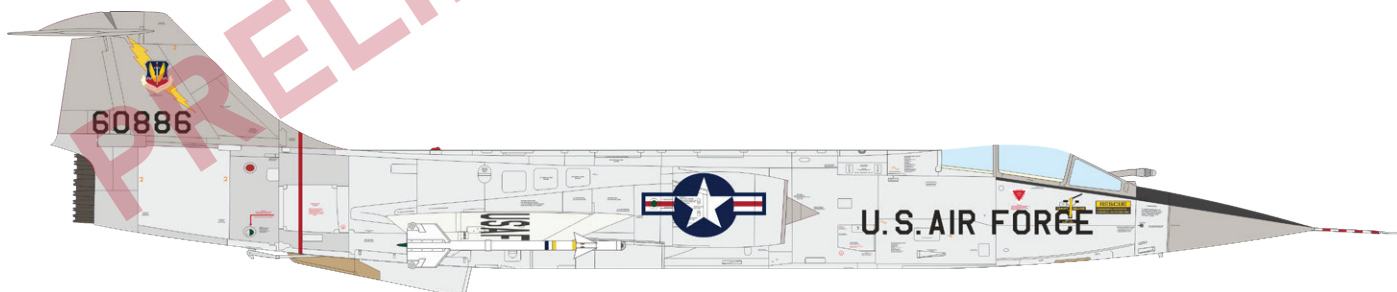

F-104C-5-LO, 56-0886, 476th TFS, 479th TFW, základna Da Nang, Vietnamská republika, duben 1965

## + čtyři další markingy

F-104C-5-LO, 56-0891, Col. George Laven Jr., 479th TFW, základna George, Kalifornie, Spojené státy americké, 1959

F-104C-5-LO, 56-0910, Capt. Jim Trice, 435th TFS, 479th TFW, základna Udorn, Thajsko, 1967

F-104C-5-LO, 56-0938, Maj. Bobby Betsworth, 435th TFS, 479th TFW, základna Udorn, Thajsko, červen-srpen 1967

F-104C-5-LO, 56-0898, Maj. Hugh Spencer, 435th TFS, 479th TFW, základna Udorn, Thajsko, 1967

Stavebnice amerického druhoválečného palubního stíhacího letounu FM-2 Wildcat v měřítku 1/48; edice Limited Edition. Tato verze Wildcatu byla stavěna továrnou Eastern Aircraft Division, pobočkou společnosti General Motors. Díky silnějšímu motoru se jednalo se o nejvýkonnější verzi Wildcatu, byla také snadno rozpoznatelná, vzhledem k vyšším vertikálním ocasním plochám.

## ZÁKLADNÍ INFO:

NÁZEV: WILDER CAT

KAT. Č.: 11175

MĚŘÍTKO: 1/48

EDICE: LIMITED

## OBSAH:

RÁMEČKY: Eduard

FOTOLEPTY: Ano, barvené

KRYCÍ MASKA: Ano

MARKINGY: 10

BRASSIN: Ne

## PŘÍBUZNÉ PRODUKTY:

481119 FM-2 landing flaps (fotolept)

644222 FM-2 LööK (Brassin)

648061 HVAR rockets (Brassin)

648886 FM-2 undercarriage legs BRONZE (Brassin)

648887 FM-2 wheels (Brassin)

648888 FM-2 seat PRINT (Brassin)

648889 FM-2 folding wings PRINT (Brassin)

648890 FM-2 gun barrels PRINT (Brassin)

648895 FM-2 cockpit PRINT (Brassin)

3DL48128 FM-2 SPACE (3D obtisk)

EX965 FM-2 TFace (maska)

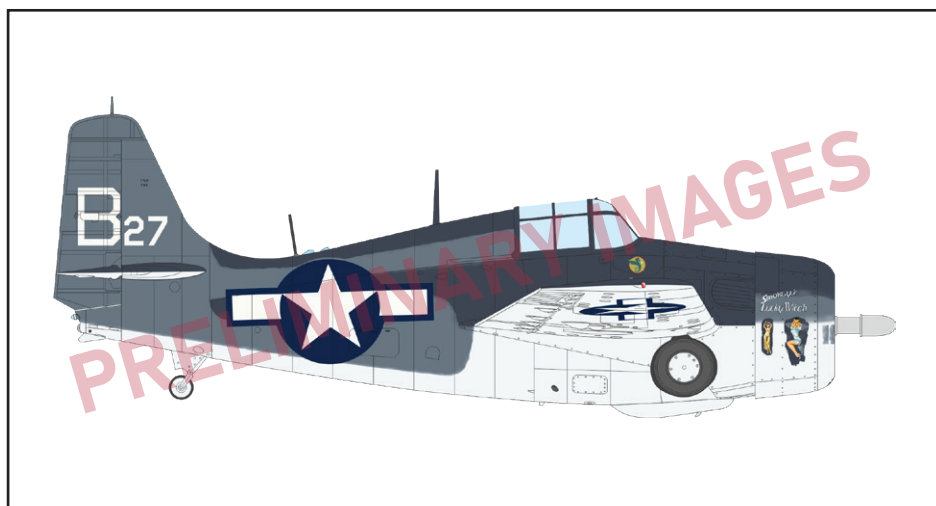

## ČÁSTI STAVEBNICE

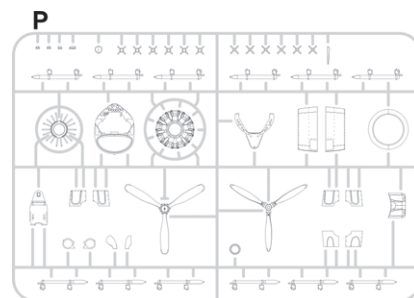
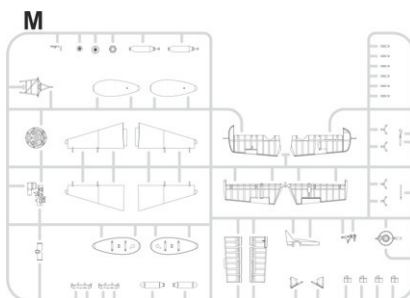
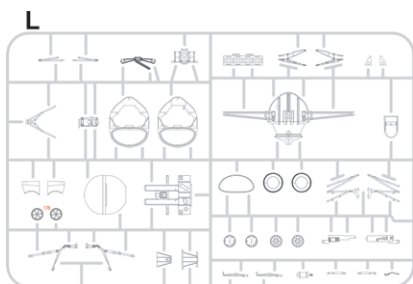
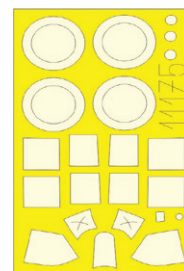
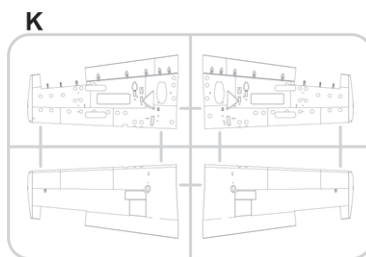
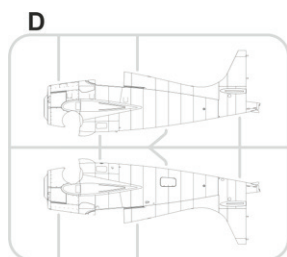
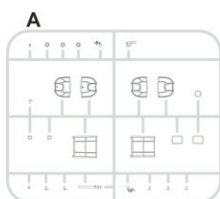

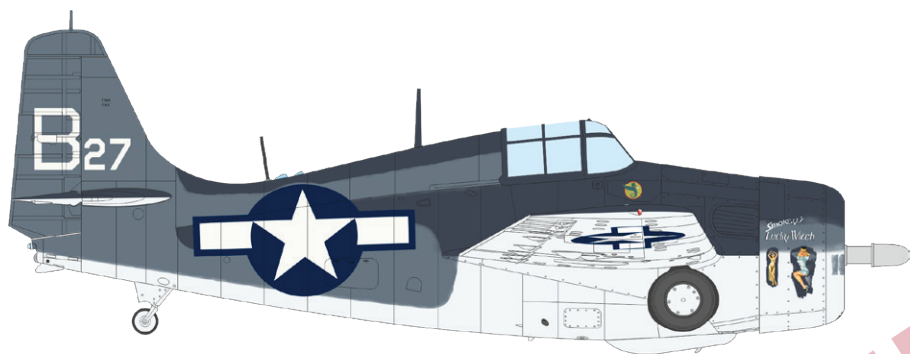

Ens. Darrell C. Bennett, VC-10,  
USS Gambier Bay, srpen 1944

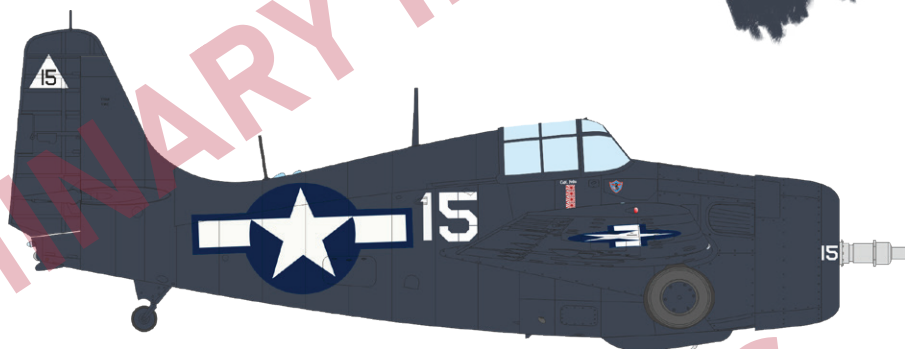

Lt. Leopold M. Ferko, VC-4, USS White Plains,  
listopad 1944

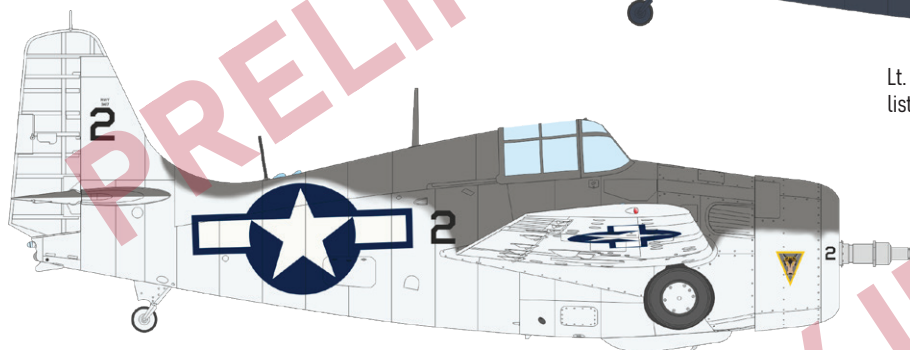

VC-69, USS Guadalcanal, jaro/léto 1944

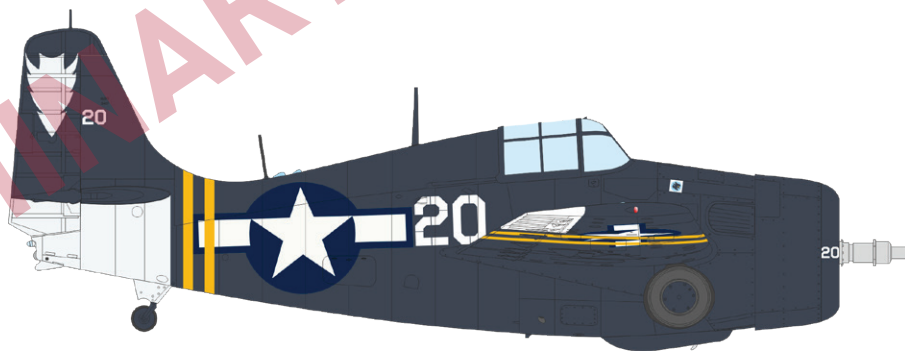

VC-8, Lt(jg) Harry N. O'Connor, USS Nehenta Bay,  
srpen 1945

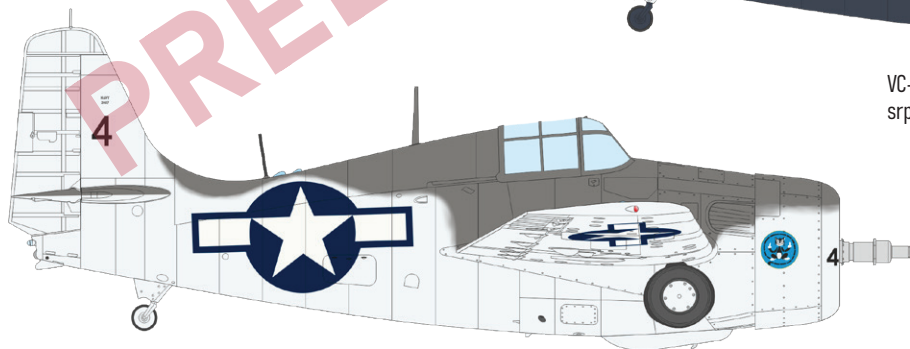

VC-80, USS Manila Bay, podzim 1944

## + pět dalších markingů

Lt. O'Neill, VC-13, USS Tripoli, jaro 1944

VC-93, Lt(jg) Robert Sullivan, USS Petrof Bay, Okinawa, duben–květen 1945

VC-14, USS Hogatt Bay, listopad 1944

VC-27, Lt. Ralph Elliot, Jr., USS Savo Island, leden 1945

JV640, Sub-Lt W. Park, No. 881 Squadron FAA, HMS Pursuit, srpen 1944

Stavebnice japonské druhoválečné námořní stíhačky A6M3 Zero Type 32 v měřítku 1/48; edice Weekend. Tato verze Zera měla křídlo zmešeného rozpětí s odstraněnými sklopnými konci.

## ZÁKLADNÍ INFO:

NÁZEV: **A6M3 Zero Type 32**

KAT. Č.: 84191

MĚŘÍTKO: 1/48

EDICE: Weekend edition

## OBSAH:

RÁMEČKY: Eduard

FOTOLEPTY: Ne

KRYCÍ MASKA: Ne

MARKINGY: 4

BRASSIN: Ne

## PŘÍBUZNÉ PRODUKTY:

481091 A6M3 Zero landing flaps (fotolept)

481092 A6M3 Zero (fotolept)

644185 A6M3 LööK (Brassin)

644189 A6M3 Zero LööKplus (Brassin)

648695 A6M undercarriage legs BRONZE (Brassin)

648786 A6M3 seat PRINT (Brassin)

648787 A6M3 tailwheel PRINT (Brassin)

648788 A6M3 cannon barrels & cockpit guns PRINT (Brassin)

648799 A6M3 wheels (Brassin)

648800 A6M3 cockpit PRINT (Brassin)

648801 A6M3 exhausts PRINT (Brassin)

648802 A6M3 Type 32 landing flaps PRINT (Brassin)

648808 A6M wheels w/smooth tire (Brassin)

648883 A6M3 gun bays short barrel (Brassin)

648884 A6M3 gun bays long barrel (Brassin)

3DL48088 A6M3 SPACE (3D Obtisk)

EX899 A6M3 Zero TFace (maska)

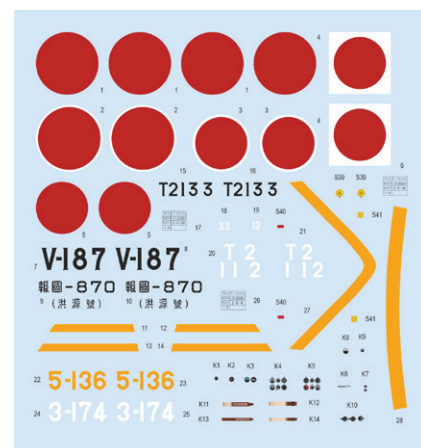
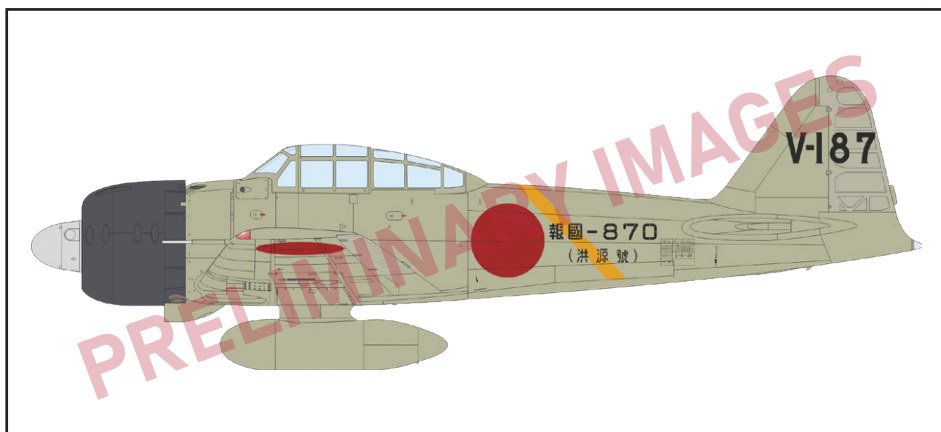

## ČÁSTI STAVEBNICE

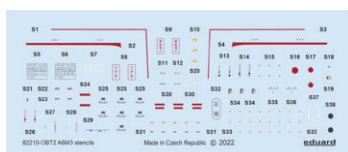
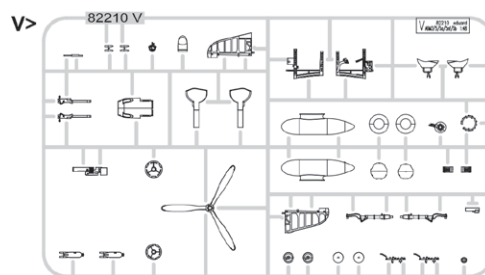
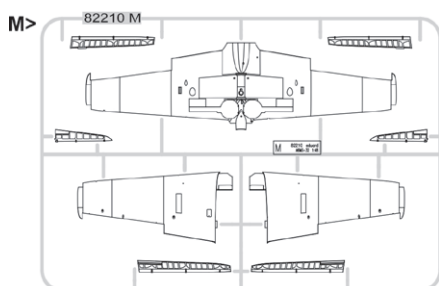
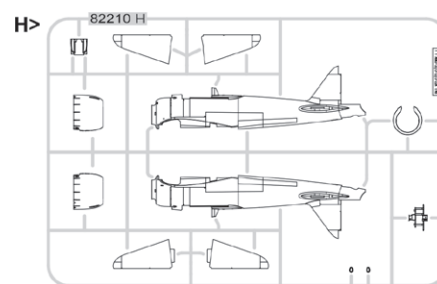
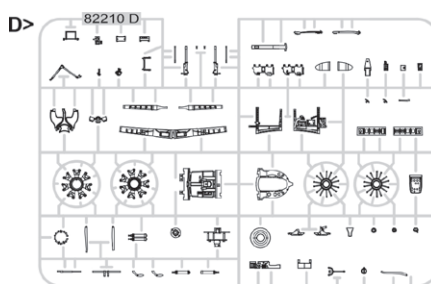
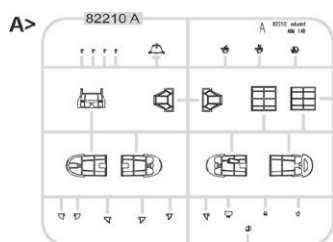

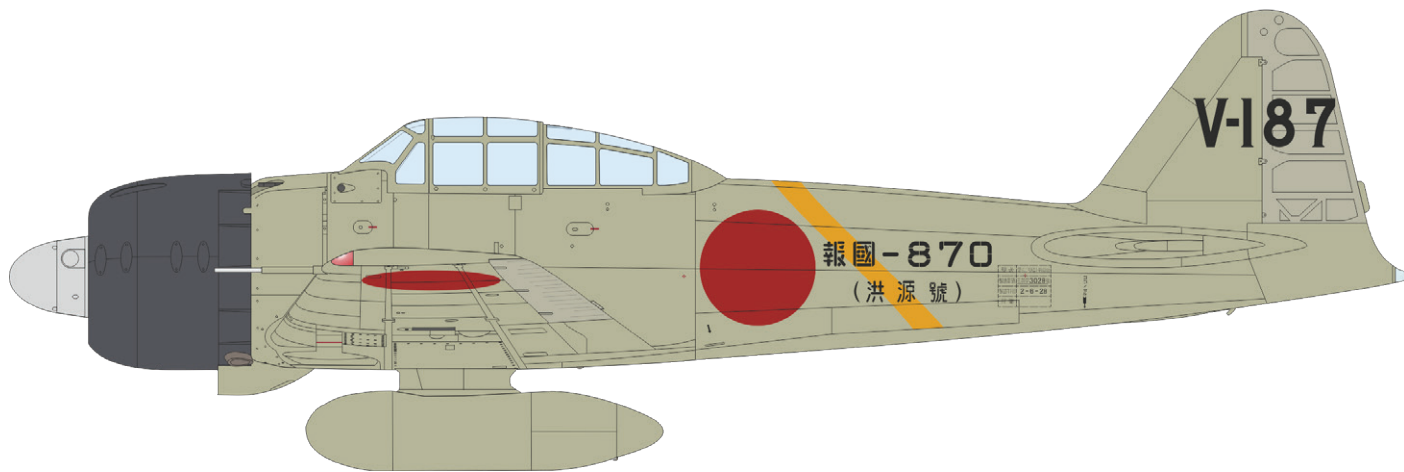

c/n 3028, Tainan Kōkūtai, Buna, New Guinea, August 1942

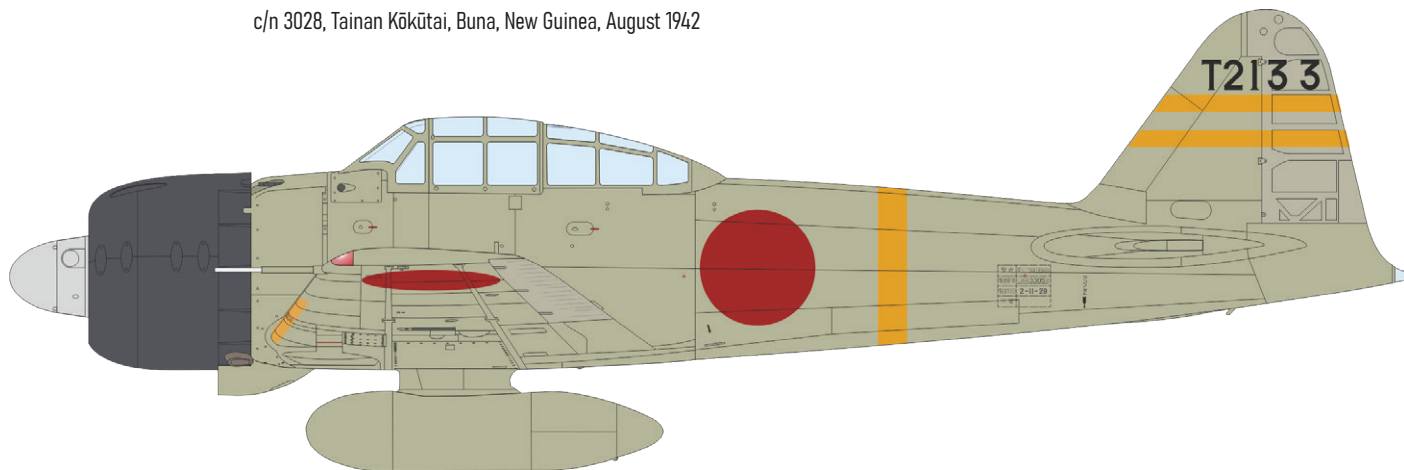

c/n 3305, Lt. (jg) Shibuya Kiyoharu, Buin, Bougainville, January 1943

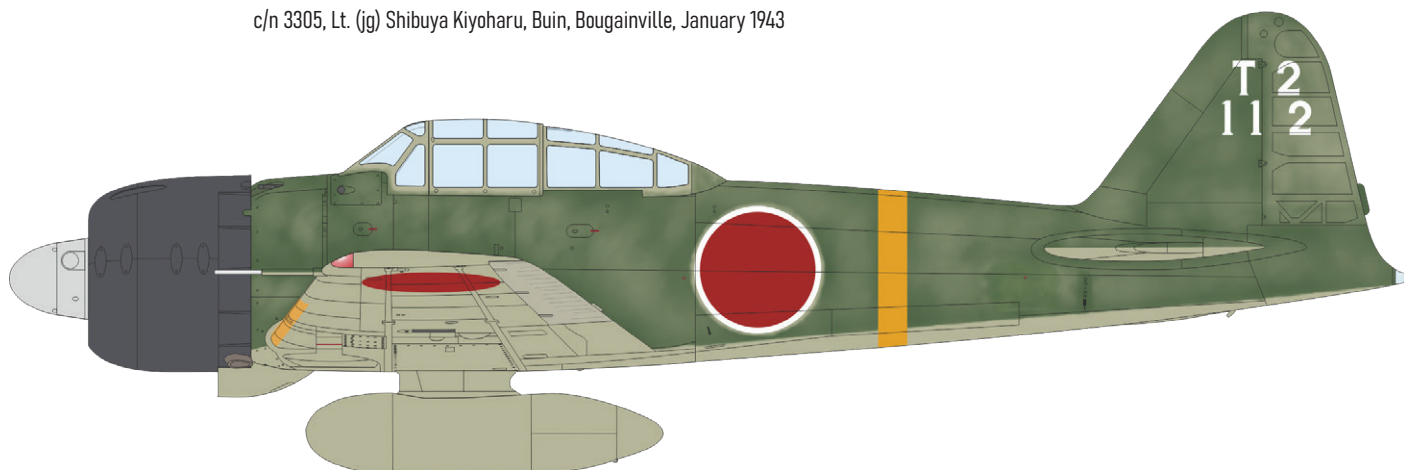

W/O Matsuo Hagiri, 204th Kōkūtai, Rabaul, New Britain, April 1943

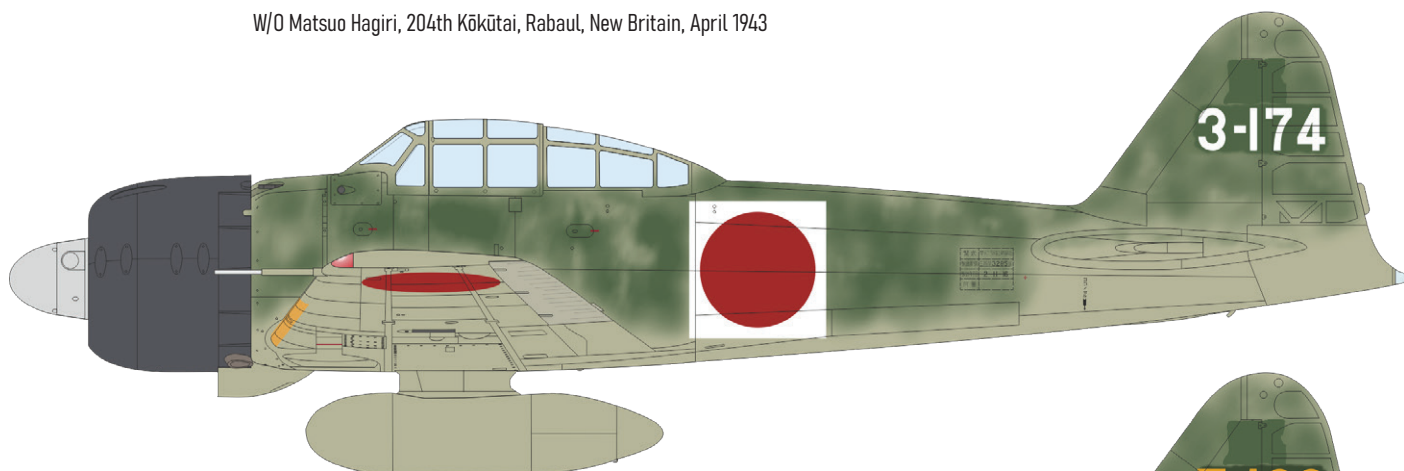

c/n 3285, Rabauru Kōkūbuntai, Ballale, end of the 1943



Stavebnice sovětského stíhacího letounu MiG-21MF v měřítku 1/72; edice ProfiPACK.

## Reedice

### ZÁKLADNÍ INFO:

NÁZEV: **MiG-21MF Fighter bomber**  
**Reedice**

KAT. Č.: 70142

MĚŘÍTKO: 1/72

EDICE: ProfiPACK

### OBSAH:

RÁMEČKY: Eduard

FOTOLEPTY: Ano, barvené

KRYCÍ MASKA: Ano

MARKINGY: 5

BRASSIN: Ne



### PŘÍBUZNÉ PRODUKTY:

72689 MiG-21MF (fotolept)

672181 MiG-21MF exhaust nozzle (Brassin)

672182 MiG-21MF wheels (Brassin)

672189 UB-16 rocket launchers for MiG-21 (Brassin)

672191 RS-2US missiles for MiG-21 (Brassin)

672193 MiG-21MF airbrakes (Brassin)

672197 MiG-21MF ejection seat (Brassin)

SIN67217 MiG-21MF armament (Brassin)

3DL72002 MiG-21MF SPACE (3D obtisk)

CX511 MiG-21MF (maska)

CX512 MiG-21MF TFace (maska)

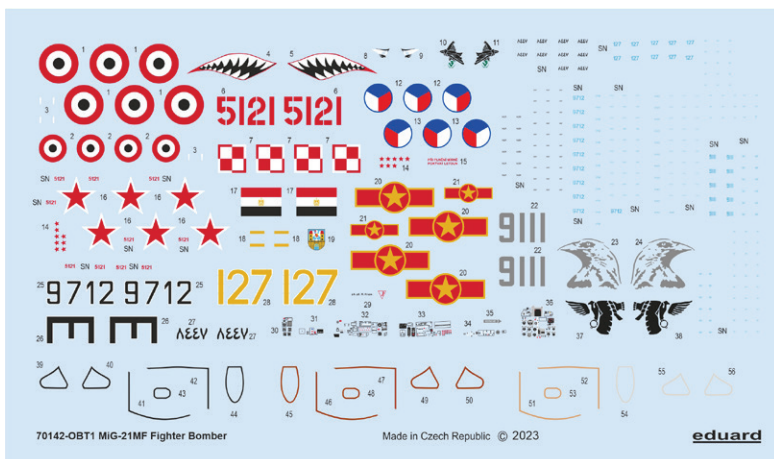

### ČÁSTI STAVEBNICE

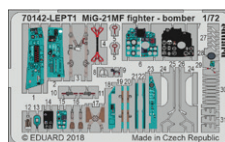
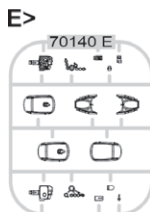
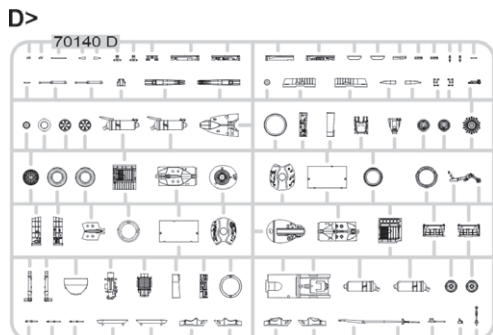
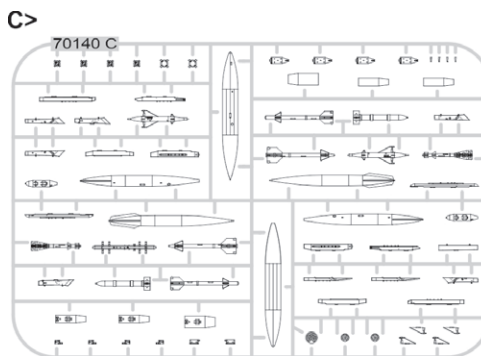
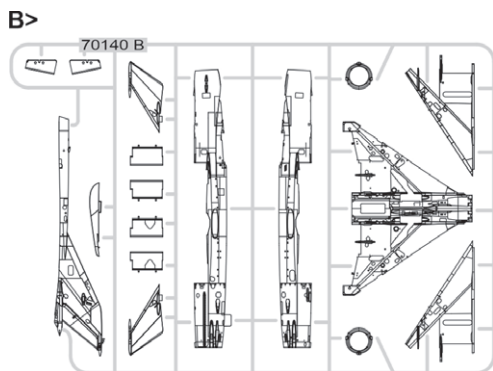

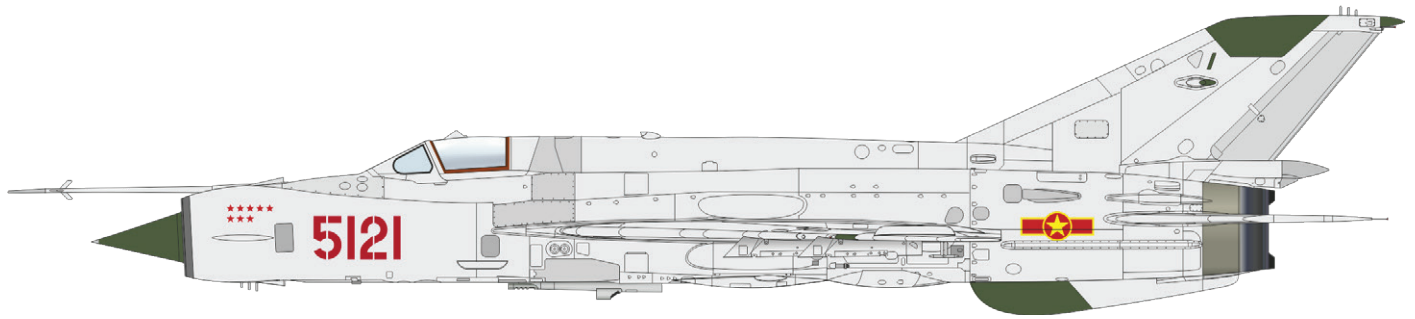

č. 5121, Pham Tuan, 921. stíhací pluk, základna Noi Bai,  
Vietnamská demokratická republika, prosinec 1972

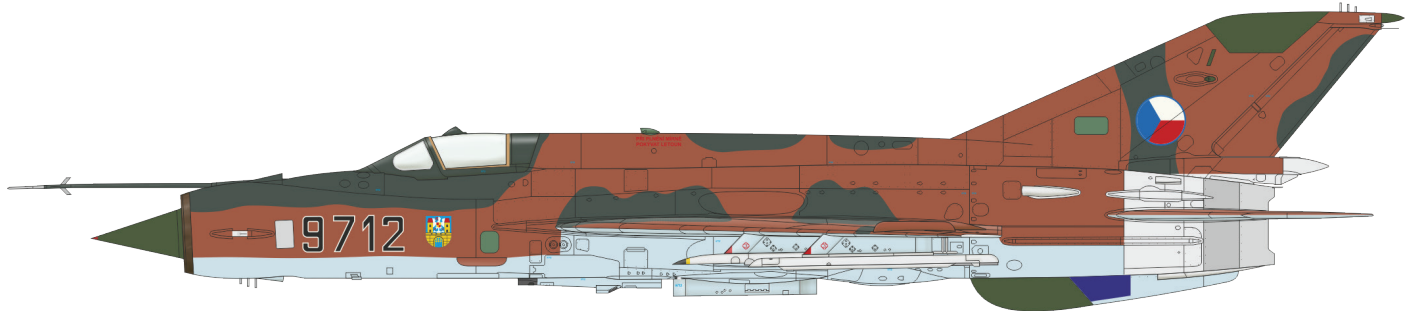

č. 9712, 9. slp, Bechyně, Československo, 1989 - 1993

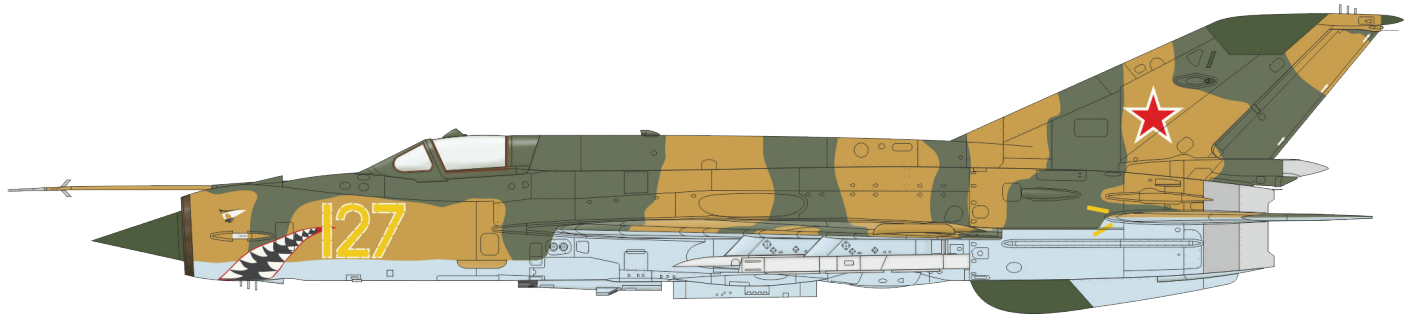

č. 127, 812. UAP, Charkovské vyšší vojenské letecká učiliště, Kupjansk,  
Sovětský svaz, srpen 1991

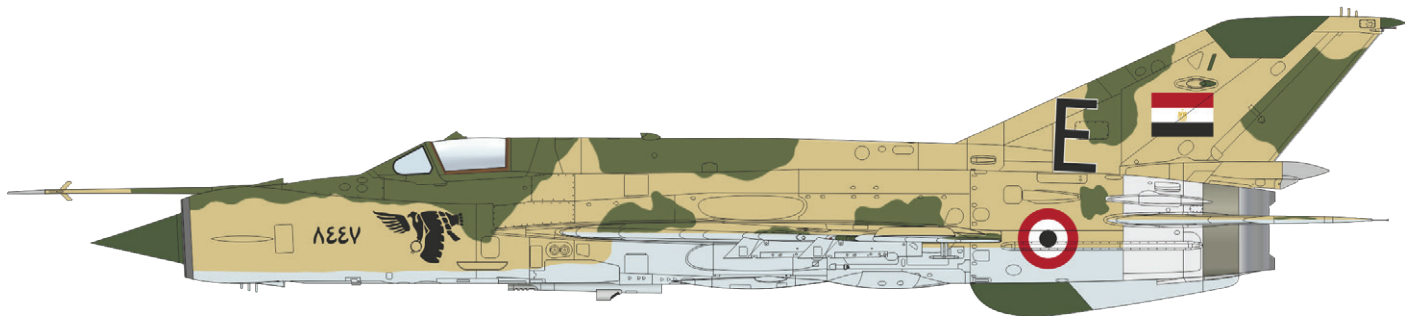

č. 8447, No. 46 Squadron, Egypt, 1973

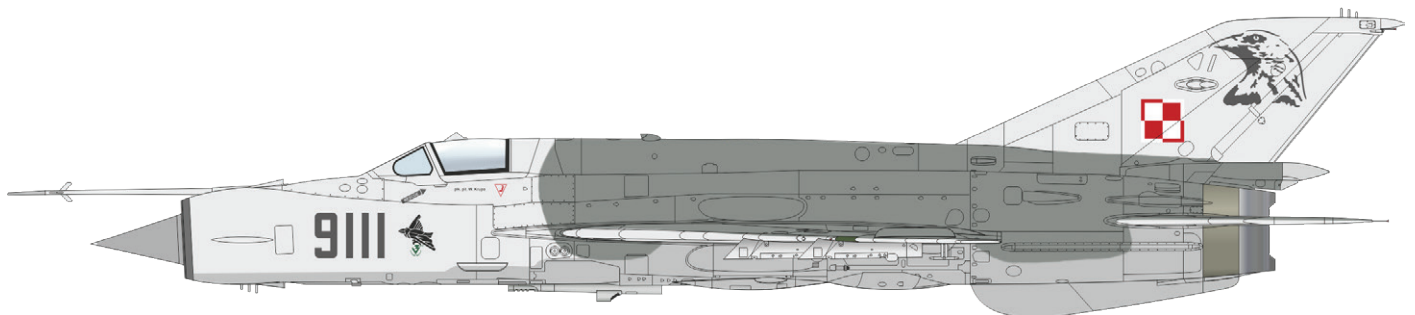

č. 9111, 3. Eskadra Lotnictwa Taktycznego, Poznań - Krzesiny, Polsko, 2002

32484 A-20G bomb bay  
1/32 HKM

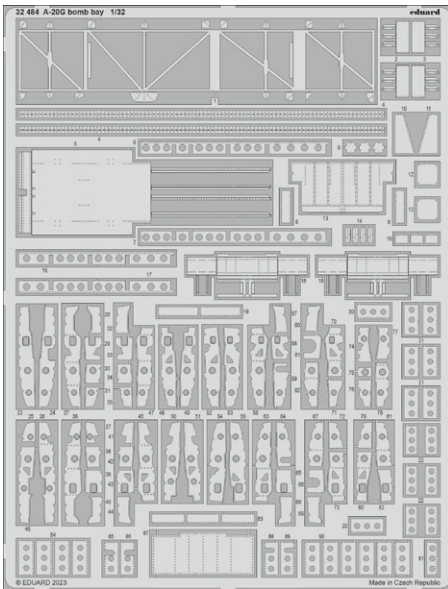

32485 A-20G main wheel wells  
1/32 HKM

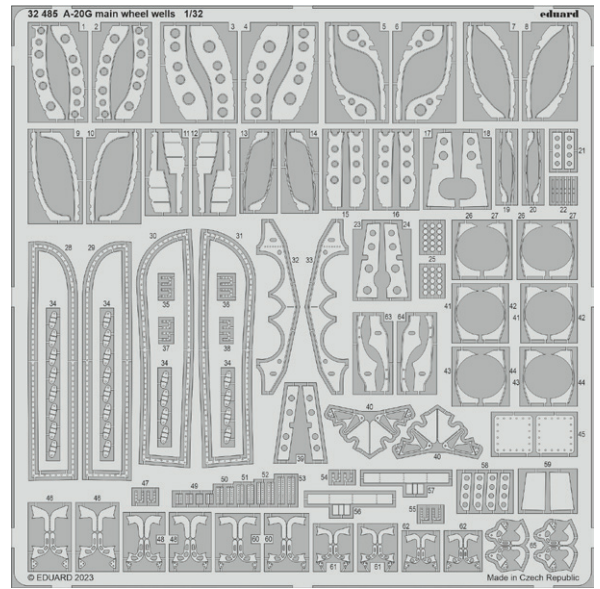

481118 F-16 reinforcement straps STEEL  
1/48 Kinetic

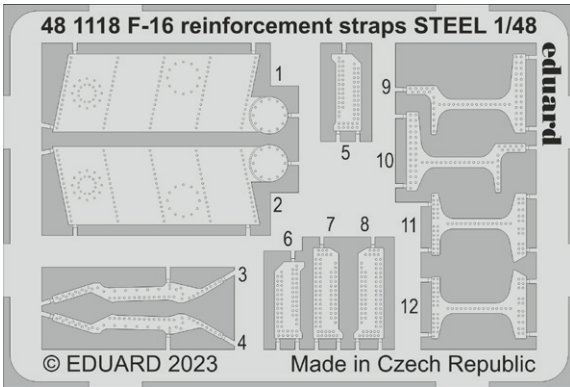

481119 FM-2 landing flaps  
1/48 Eduard

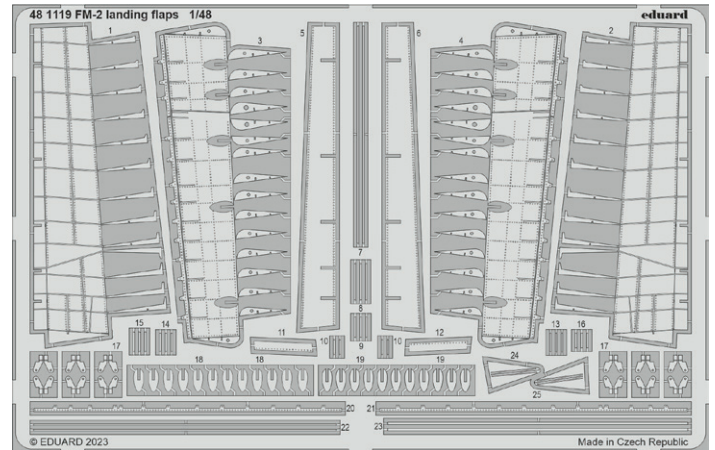

491369 F-16D Block 30  
1/48 Kinetic

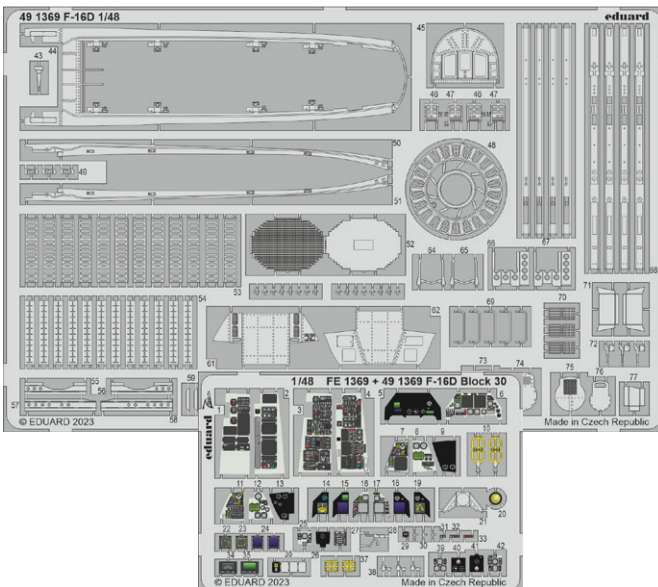

491370 F-16D Block 40  
1/48 Kinetic

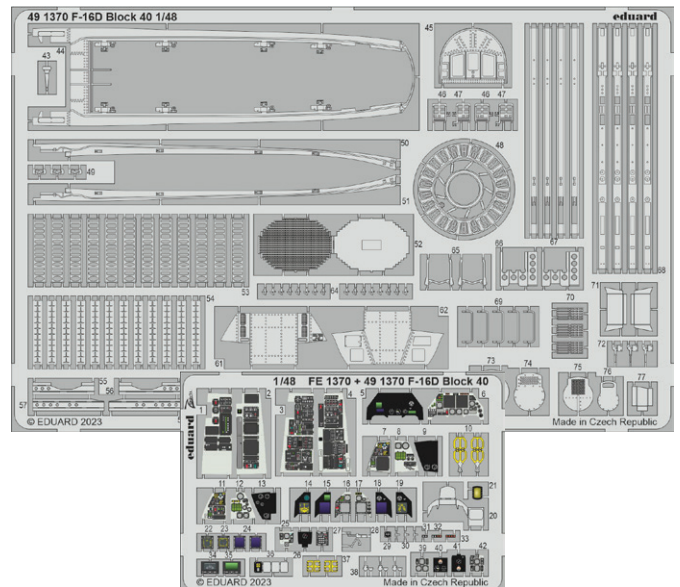



491371 F-16D Block 50  
1/48 Kinetic

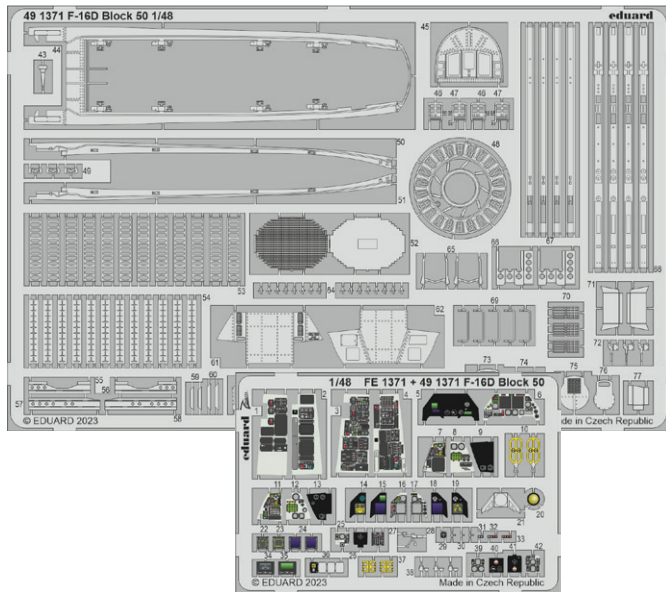

491373 A-10C  
1/48 Academy

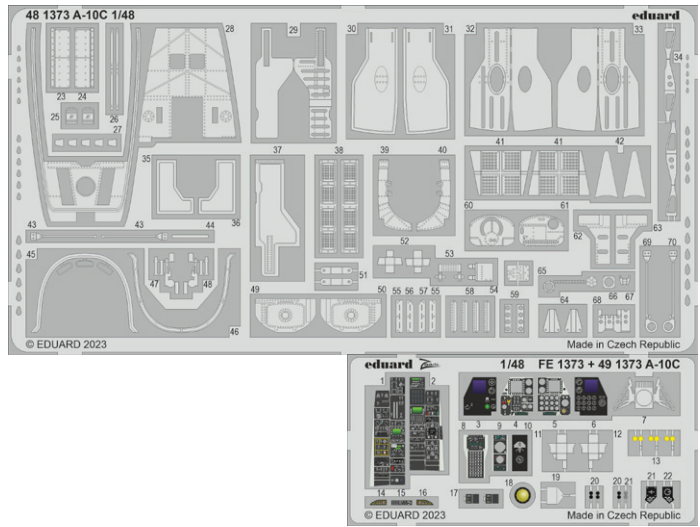

73805 OV-10A  
1/72 ICM

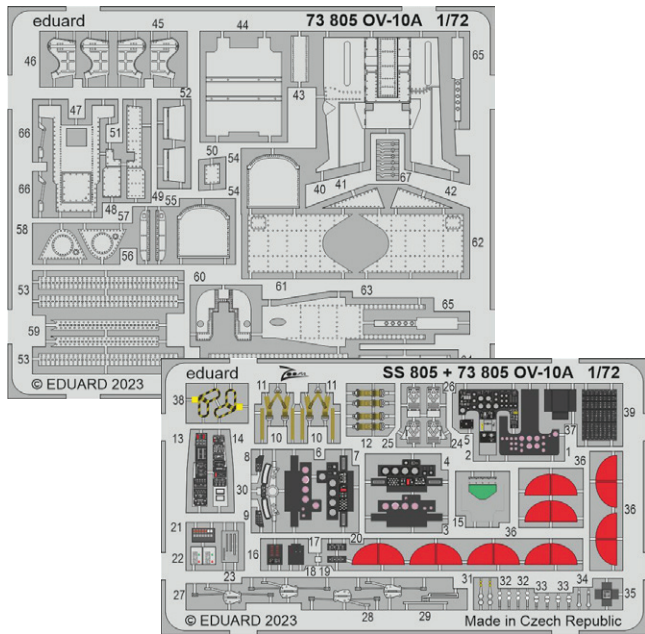

FE1369 F-16D Block 30  
1/48 Kinetic

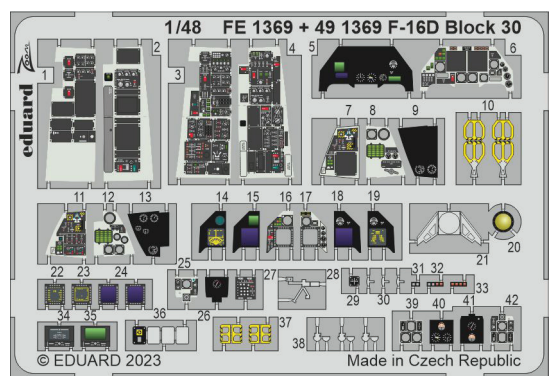

FE1370 F-16D Block 40  
1/48 Kinetic

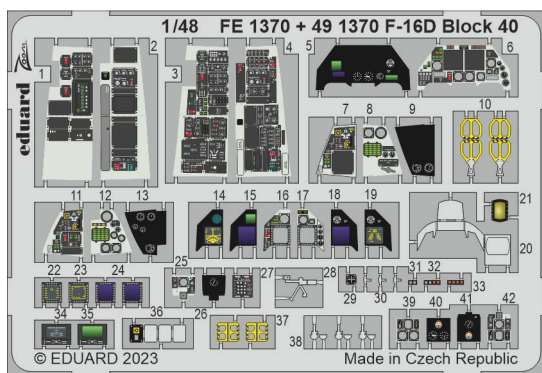

FE1371 F-16D Block 50  
1/48 Kinetic

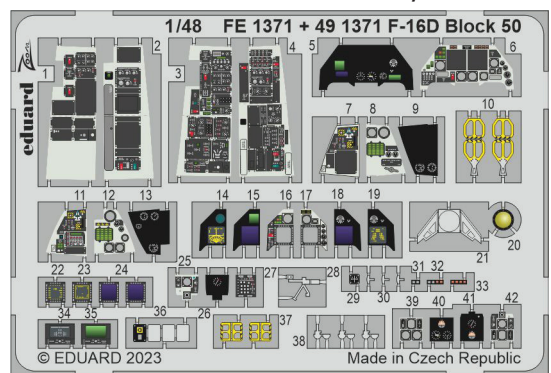

FE1372 F-16D Block 30/40/50 seatbelts STEEL  
1/48 Kinetic

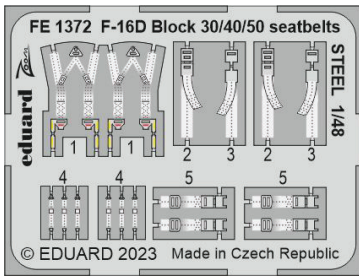

FE1373 A-10C  
1/48 Academy

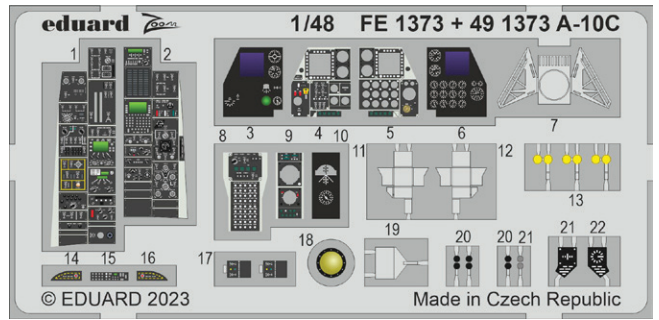

FE1374 A-10C seatbelts STEEL  
1/48 Academy

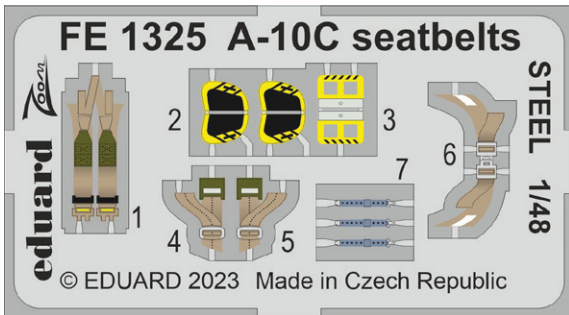

FE1375 A6M3 Zero Type 32 Weekend  
1/48 Eduard

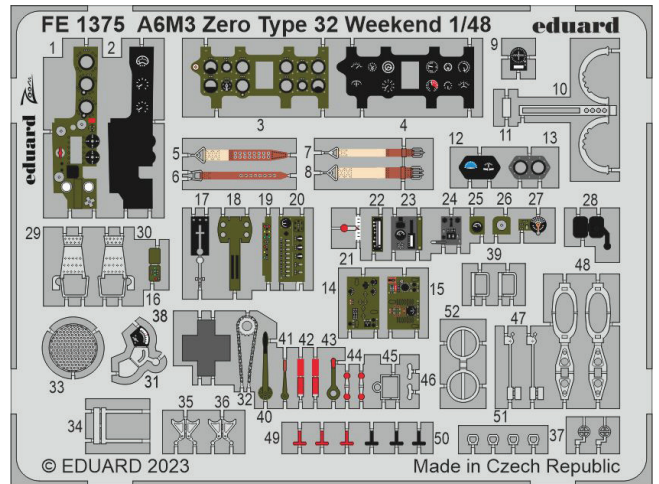

SS805 OV-10A  
1/72 ICM

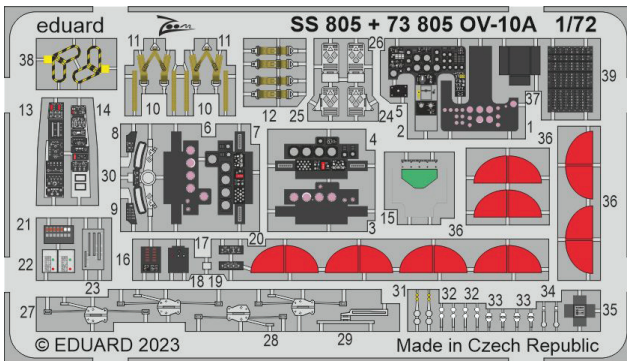

ER32001 Single riveting rows  
1/32

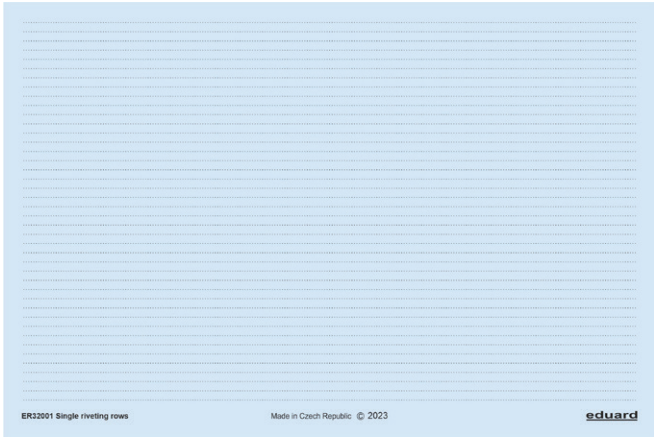

ER48006 Single riveting rows  
1/48



ER72001 Single riveting rows  
1/72



D72045 Bf 109F stencils  
1/72 Eduard

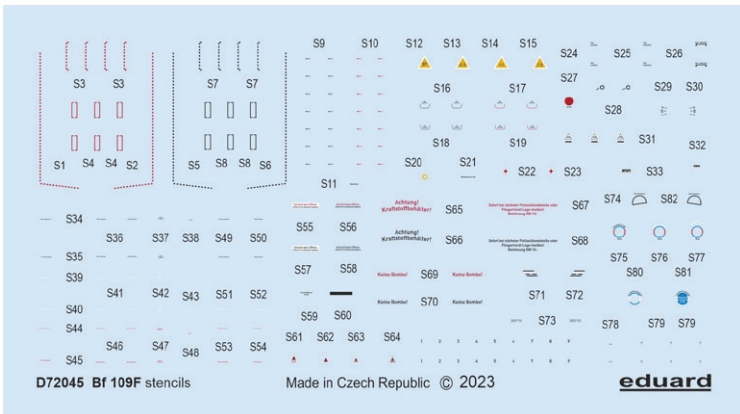

3DL48127 Bf 110G-4 SPACE  
1/48 Eduard

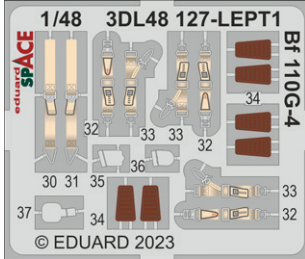
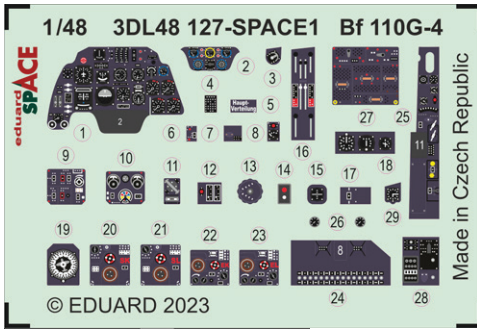

3DL48129 F-16D Block 30 SPACE  
1/48 Kinetic

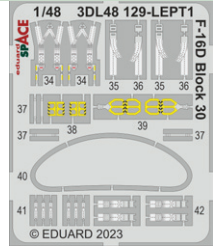
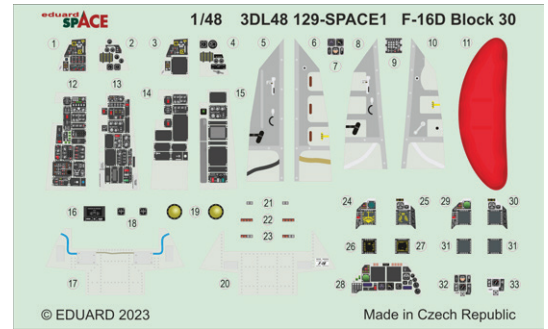

3DL48130 F-16D Block 40 SPACE  
1/48 Kinetic

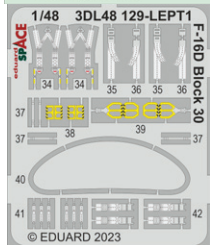
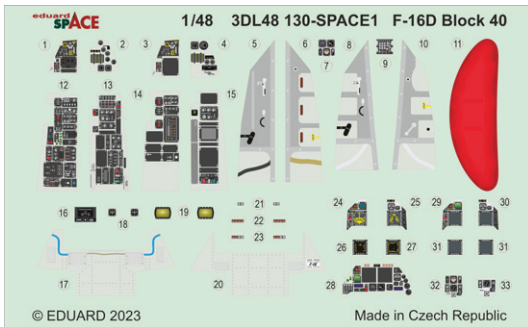

3DL48131 F-16D Block 50 SPACE  
1/48 Kinetic

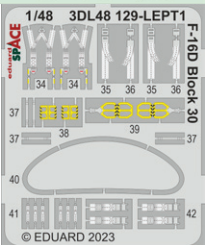
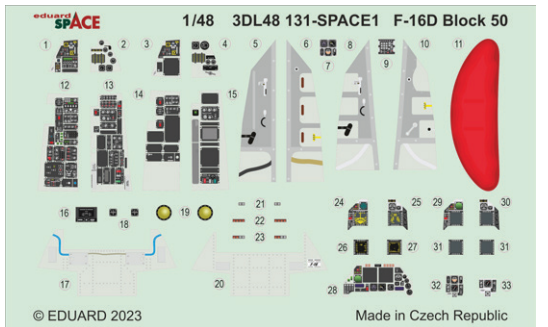

3DL48132 A-10C SPACE  
1/48 Academy

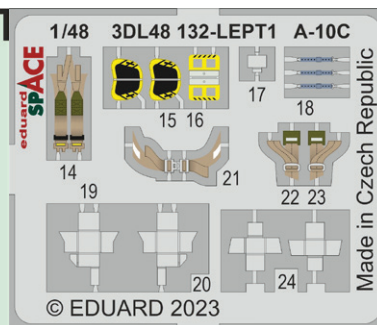
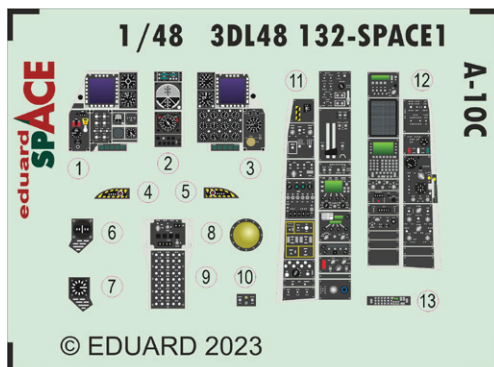

## 634039 A-20G Löök 1/32 ICM

Löök sada - Brassinová barvená přístrojová deska a STEEL pásy na sedačky pro A-20G v měřítku 1/32. Připraveno pro snadnou zástavbu do modelu. Doporučená stavebnice: HKM

Sada obsahuje:

- resin: 3 součástky
- 3D tisk: 2 součástky
- obtisk: ne
- lept: ano, barvený
- maska: ne

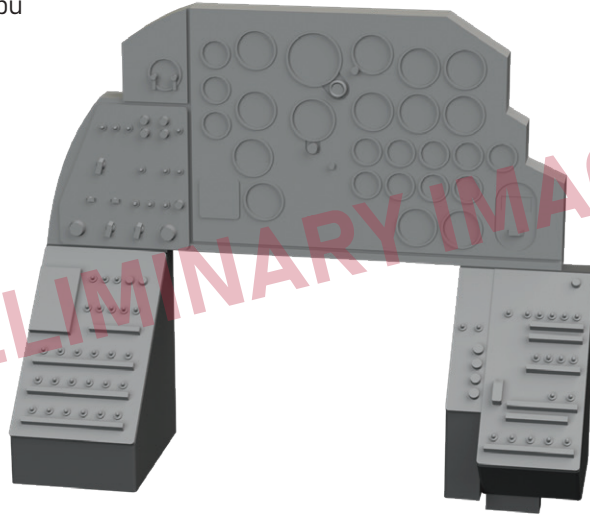

## 644220 Hurricane Mk.I Löök 1/48 Hobby Boss

Löök sada - Brassinová barvená přístrojová deska a STEEL pásy na sedačku pro Hurricane Mk.I v měřítku 1/48. Připraveno pro snadnou zástavbu do modelu. Doporučená stavebnice: Hobby Boss

Sada obsahuje:

- resin: 2 součástky
- obtisk: ne
- lept: ano, barvený
- maska: ne

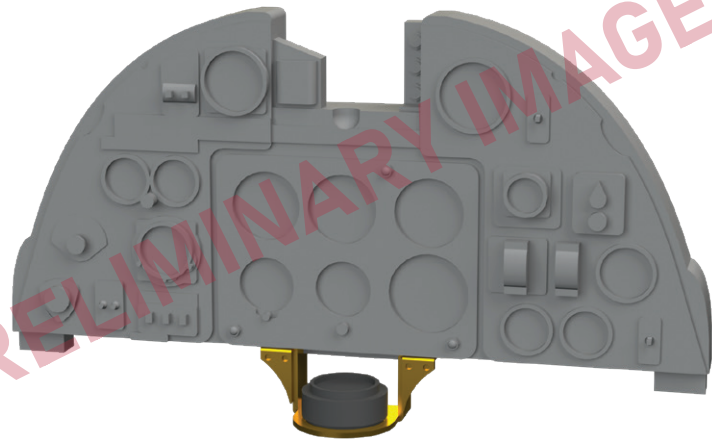
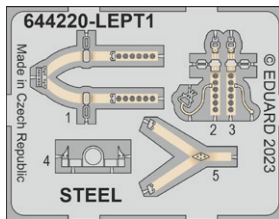

## 644222 FM-2 Löök 1/48 Eduard

Löök sada - Brassinová barvená přístrojová deska a STEEL pásy na sedačku pro FM-2 v měřítku 1/48. Připraveno pro snadnou zástavbu do modelu. Doporučená stavebnice: Eduard

Sada obsahuje:

- resin: 1 součástka
- 3D tisk: 1 součástka
- obtisk: ne
- lept: ano, barvený
- maska: ne

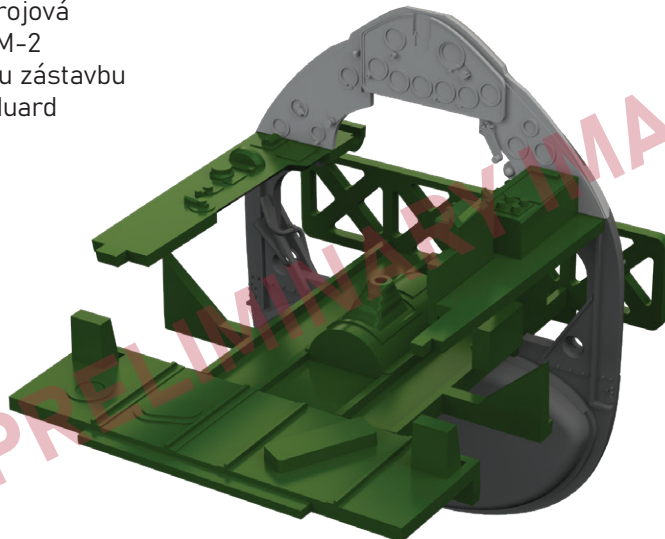

### 644223 MiG-17F LööK 1/48 AMMO

LööK sada - Brassinová barvená přístrojová deska a STEEL pásy na sedačku pro MiG-17F v měřítku 1/48. Připraveno pro snadnou zástavbu do modelu. Doporučená stavebnice: AMMO

Sada obsahuje:

- resin: 1 součástka
- obtisk: ne
- lept: ano, barvený
- maska: ne

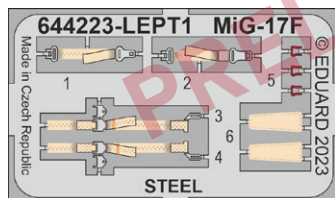

### 632197 A-20G wheels 1/32 ICM

Brassinová sada - kola podvozku pro A-20G v měřítku 1/32. Sada obsahuje kola hlavního podvozku a předové kolo. Připraveno pro snadnou zástavbu do modelu.

Doporučená stavebnice: HKM

Sada obsahuje:

- resin: 3 součástky
- 3D tisk: 2 součástky
- obtisk: ne
- lept: ano
- maska: ano

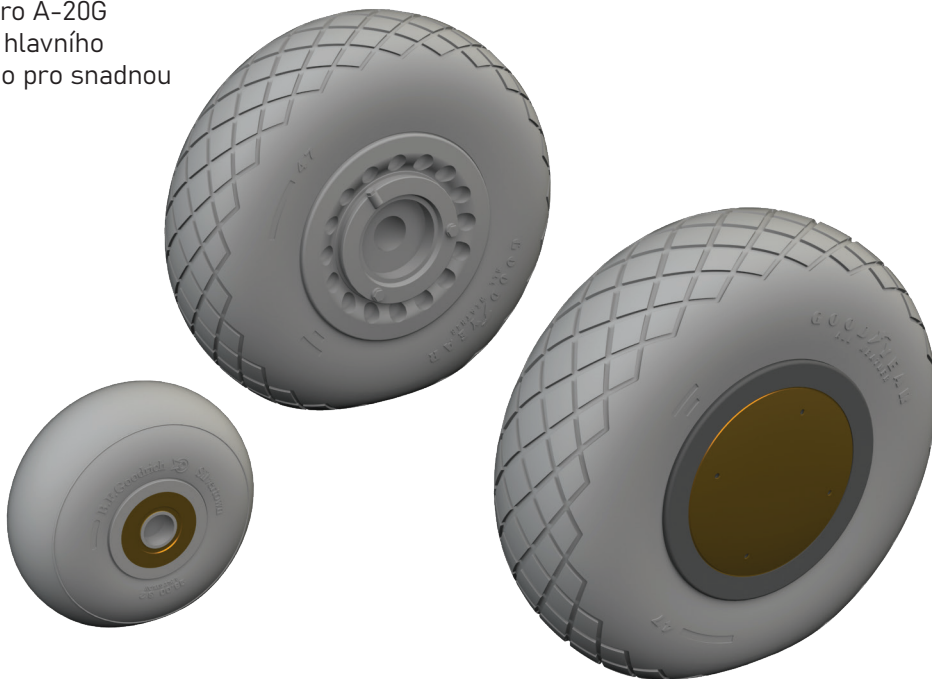

### 635033 Sd.Kfz. 251/1 Ausf. C radio equipment PRINT 1/35 Academy

Brassinová sada - barvená radiostanice a příslušenství pro Sd.Kfz. 251/1 Ausf.C v měřítku 1/35. Vyrobeno přímým 3D tiskem. Doporučená stavebnice: Academy

Sada obsahuje:

- 3D tisk: 14 součástek
- resin: 1 součástka
- obtisk: ano
- lept: ano
- maska: ne



### 635034 WWII German fire extinguishers PRINT 1/35

Brassinová sada - hasicí přístroje pro německá druhoválečná bojová vozidla v měřítku 1/35. Sada obsahuje 6 přístrojů. Vyrobeno přímým 3D tiskem.

Sada obsahuje:

- 3D tisk: 6 součástí
- obtisk: ano
- lept: ano
- maska: ne

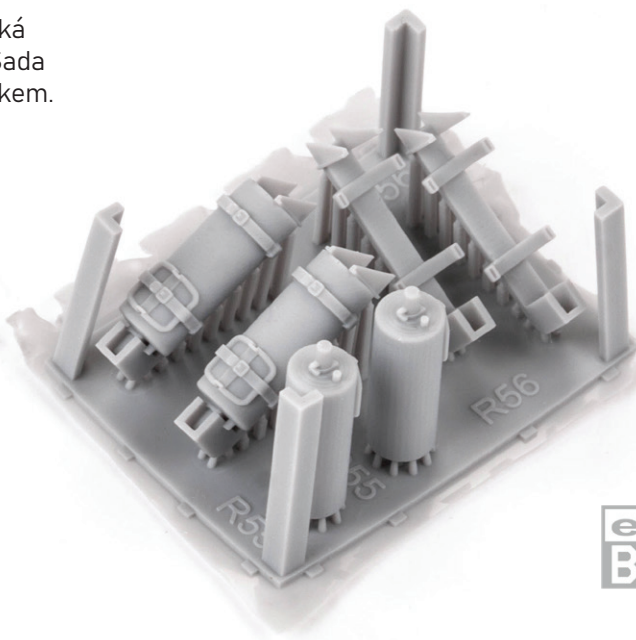
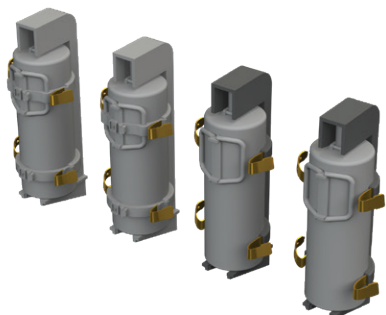

eduard  
BRASSIN  
*Print*

### 648875 Bf 109F cockpit w/ early seat PRINT 1/48 Eduard

Brassinová sada - kokpit pro Bf 109F v měřítku 1/48. Vyrobeno přímým 3D tiskem. Doporučená stavebnice: Eduard

Sada obsahuje:

- 3D tisk: 17 součástí
- resin: 1 součástka
- obtisk: ano
- lept: ano, barvený
- maska: ne
- SPACE 3D obtisk: ne



eduard  
BRASSIN  
*Print*

### 648880 Bf 109F wheel bays rounded PRINT 1/48 Eduard

Brassinová sada - kruhové podvozkové šachty pro Bf 109F v měřítku 1/48. Vyrobeno přímým 3D tiskem. Doporučená stavebnice: Eduard

Sada obsahuje:

- 3D tisk: 2 součástky
- obtisk: ne
- lept: ne
- maska: ne



eduard  
BRASSIN  
*Print*

### 648881 Bf 109F wheel bays angular PRINT 1/48 Eduard

Brassinová sada - hranaté podvozkové šachty pro Bf 109F v měřítku 1/48. Vyrobeno přímým 3D tiskem. Doporučená stavebnice: Eduard

Sada obsahuje:

- 3D tisk: 2 součástky
- obtisk: ne
- lept: ne
- maska: ne

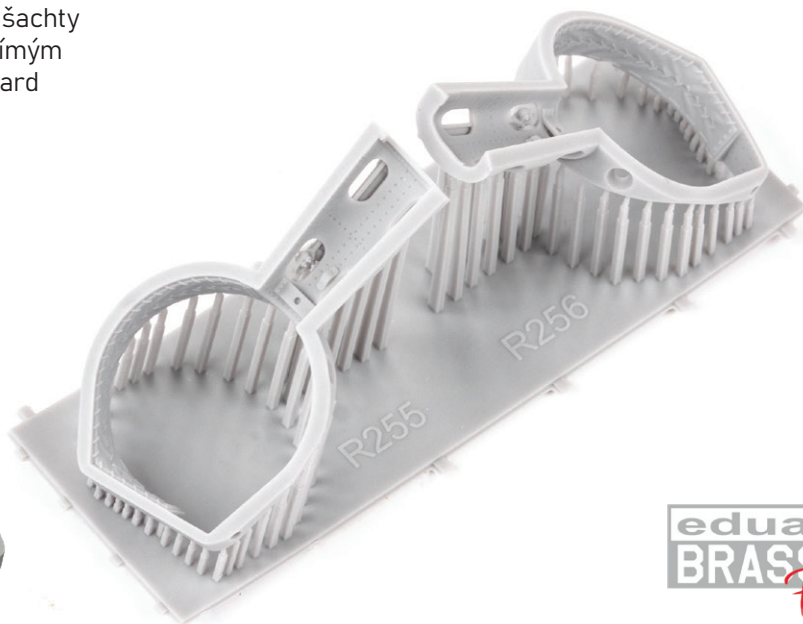

eduard  
BRASSIN  
*Print*

### 648882 F-4E wheels 1/48 Meng

Brassinová sada - kola podvozku pro F-4E v měřítku 1/48. Sada obsahuje kola hlavního podvozku a příďová kola. Připraveno pro snadnou zástavbu do modelu. Doporučená stavebnice: HKM

Sada obsahuje:

- resin: 4 součástky
- obtisk: ne
- lept: ne
- maska: ano

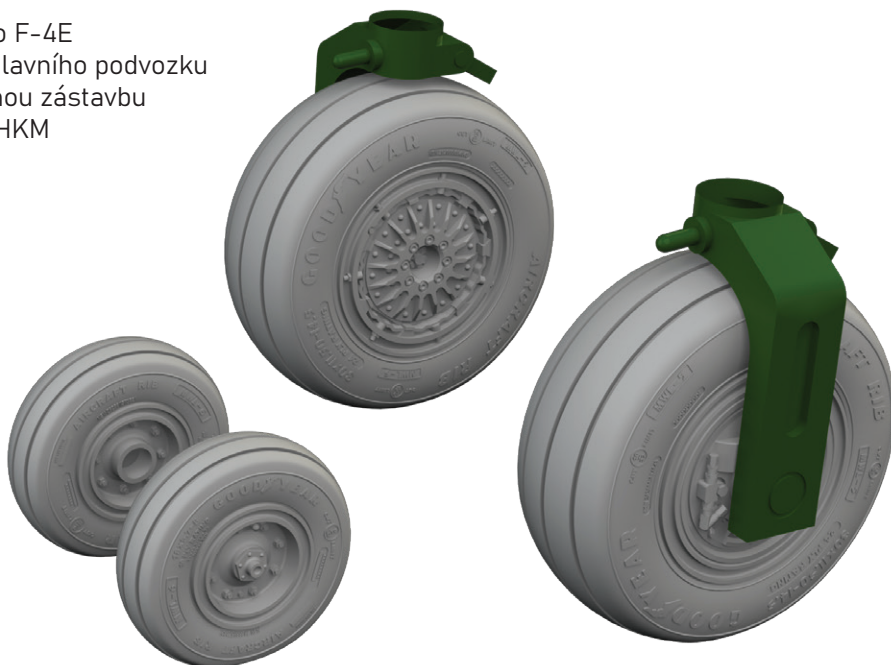

### 648883 A6M3 gun bays short barrel PRINT 1/48 Eduard

Brassinová sada - zbraňové šachty pro A6M3 v měřítku 1/48. Určeno pro Zera Model 32 a 22 s kanony s krátkými hlavněmi nepřesahujícími náběžnou hranu křídla. Vyrobeno přímým 3D tiskem. Doporučená stavebnice: Eduard

Sada obsahuje:

- 3D tisk: 22 součástek
- obtisk: ne
- lept: ano
- maska: ne

eduard  
BRASSIN  
*Print*

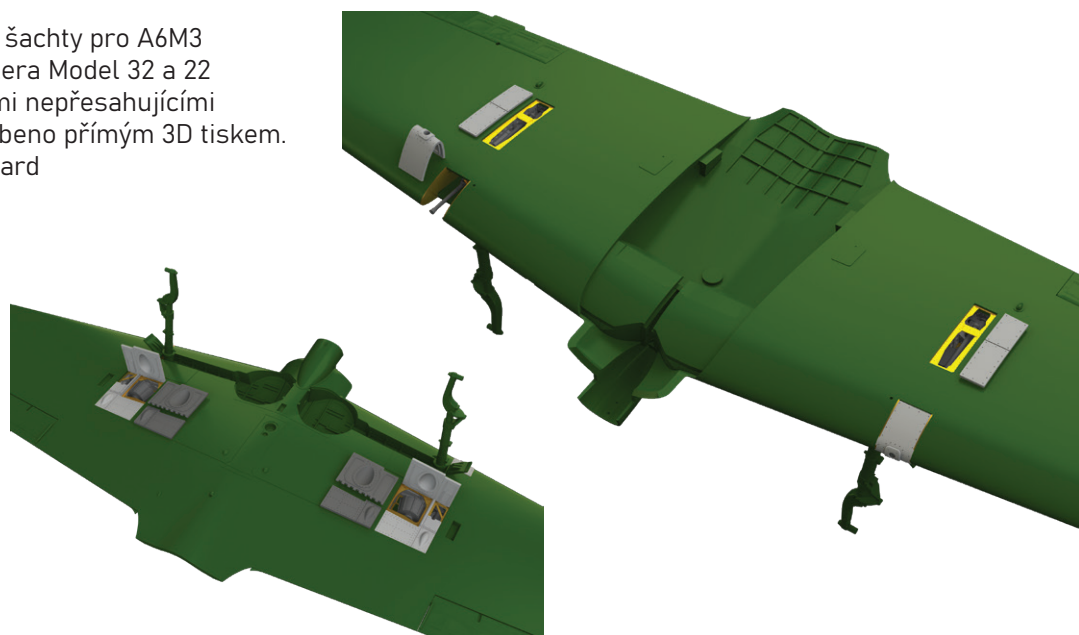



### 648886 FM-2 undercarriage legs BRONZE 1/48 Eduard

Brassinová sada - podvozkové nohy pro FM-2 v měřítku 1/48. Nohy jsou vyrobeny z bronzu. Doporučená stavebnice: Eduard

Sada obsahuje:

- 3D tisk: 4 součástky
- bronz: 2 součástky
- obtisk: ne
- lept: ne
- maska: ne

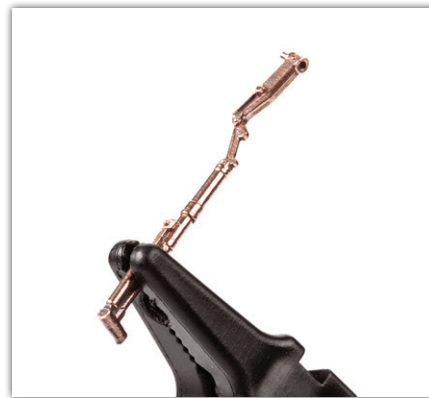
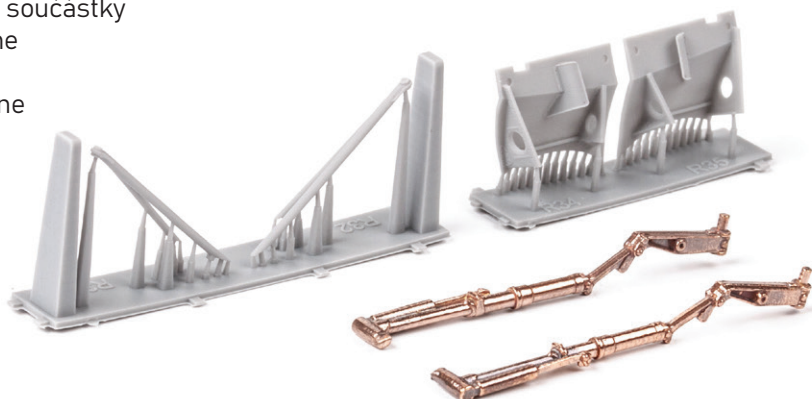

### 648887 FM-2 wheels 1/48 Eduard

Brassinová sada - kola podvozku pro FM-2 v měřítku 1/48. Sada obsahuje kola hlavního podvozku a ostruhové kolo (5 typů). Připraveno pro snadnou zástavbu do modelu. Doporučená stavebnice: Eduard

Sada obsahuje:

- resin: 9 součástek
- obtisk: ne
- lept: ano
- maska: ano

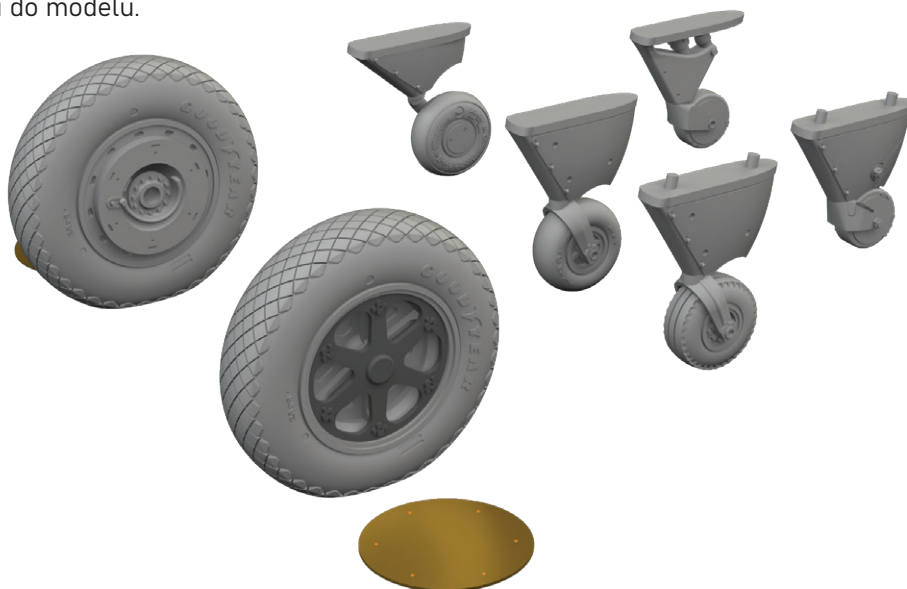

### 648888 FM-2 seat PRINT 1/48 Eduard

Brassinová sada - sedačka pro FM-2 v měřítku 1/48. Vyrobeno přímým 3D tiskem. Připraveno pro snadnou zástavbu do modelu. Doporučená stavebnice: Eduard

Sada obsahuje:

- 3D tisk: 1 součástka
- obtisk: ne
- lept: ano, barvený
- maska: ano



eduard  
BRASSIN  
Print

### 648889 FM-2 folding wings PRINT 1/48 Eduard

Brassinová sada - sklopná křídla pro FM-2 v měřítku 1/48. Sada obsahuje díly pro sklopení obou polovin křídla. Vyrobeno přímým 3D tiskem. Doporučená stavebnice: Eduard

Sada obsahuje:

- 3D tisk: 10 součástky
- plast: 4 součástky
- obtisk: ne
- lept: ano
- maska: ne

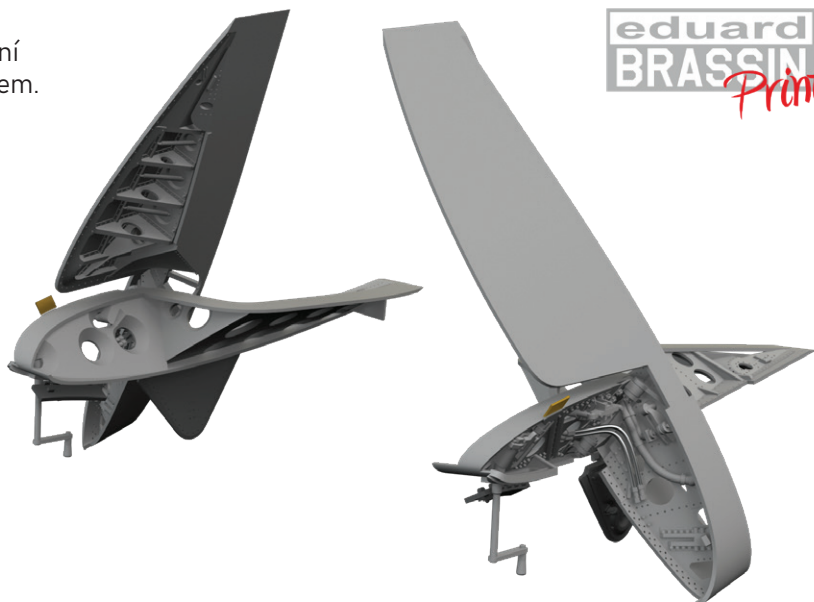
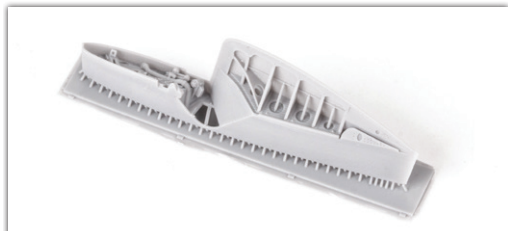

eduard  
BRASSIN  
*Print*

### 648890 FM-2 gun barrels PRINT 1/48 Eduard

Brassinová sada - hlavně zbraní pro FM-2 v měřítku 1/48. Vyrobeno přímým 3D tiskem. Doporučená stavebnice: Eduard

Sada obsahuje:

- 3D tisk: 4 součástky
- obtisk: ne
- lept: ne
- maska: ne

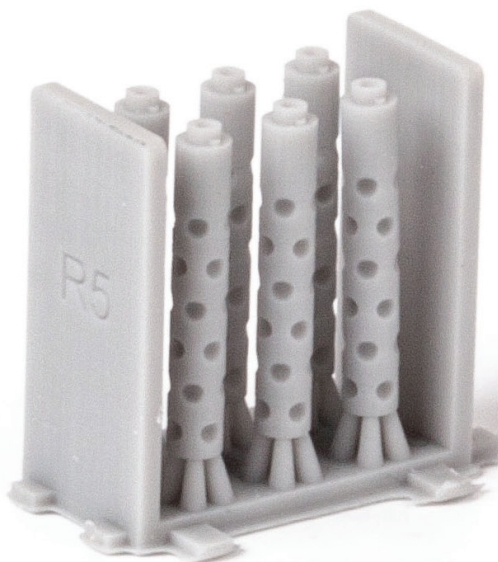

eduard  
BRASSIN  
*Print*

### 648891 F-104A/C airbrakes PRINT 1/48 Kinetic/Eduard

Brassinová sada - aerodynamické brzdy pro F-104A/C v měřítku 1/48. Vyrobeno přímým 3D tiskem. Doporučená stavebnice: Kinetic/Eduard

Sada obsahuje:

- 3D tisk: 2 součástky
- obtisk: ne
- lept: ne
- maska: ne

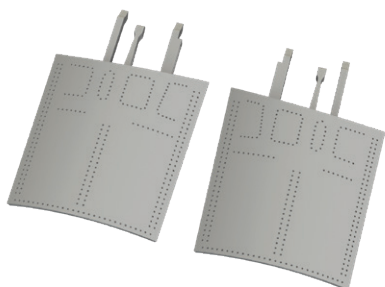

eduard  
BRASSIN  
*Print*

### 648892 F-104A/C exhaust nozzle PRINT 1/48 Kinetic/Eduard

Brassinová sada - výtoková tryska motoru pro F-104A/C v měřítku 1/48. Vyrobeno přímým 3D tiskem. Připraveno pro snadnou zástavbu do modelu. Doporučená stavebnice: Kinetic/Eduard

eduard  
BRASSIN  
Print

Sada obsahuje:

- 3D tisk: 4 součástky
- obtisk: ne
- lept: ne
- maska: ne



### 648895 FM-2 cockpit PRINT 1/48 Eduard

Brassinová sada - kokpit pro FM-2 v měřítku 1/48. Vyrobeno přímým 3D tiskem. Doporučená stavebnice: Eduard

eduard  
BRASSIN  
Print

Sada obsahuje:

- 3D tisk: 14 součástek
- obtisk: ano
- lept: ano, barvený
- maska: ne
- SPACE 3D obtisk: ne

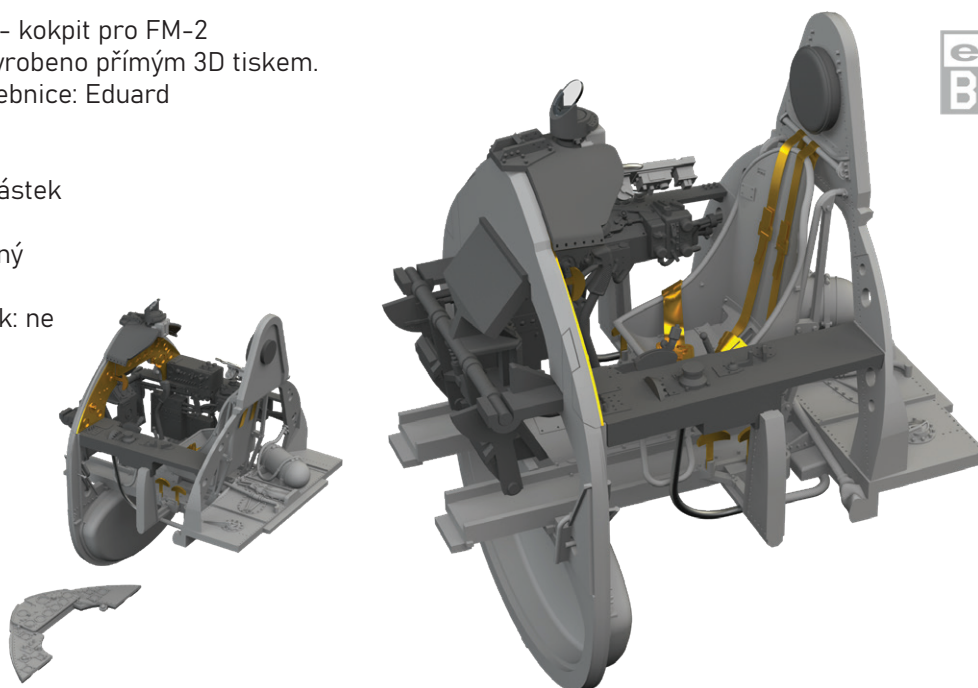

### 672317 Bf 109F undercarriage legs BRONZE 1/72 Eduard

Brassinová sada - podvozkové nohy pro Bf 109F v měřítku 1/72. Nohy jsou vyrobeny z bronzu. Doporučená stavebnice: Eduard

Sada obsahuje:

- 3D tisk: 2 součástky
- bronz: 2 součástky
- obtisk: ne
- lept: ne
- maska: ne



### 672326 Bf 109F/G/K gun pods PRINT 1/72 Eduard

Brassinová sada - podkřídelní zbraňové gondoly pro Bf 109F/G/K v měřítku 1/72. Vyrobeno přímým 3D tiskem. Připraveno pro snadnou zástavbu do modelu. Doporučená stavebnice: Eduard

Sada obsahuje:

- 3D tisk: 8 součástek
- obtisk: ne
- lept: ano
- maska: ne



eduard  
BRASSIN  
Print

### 672329 Bf 109 balance weights PRINT 1/72 Eduard

Brassinová sada - křídelní hmotnostní vyvážení pro Bf 109F v měřítku 1/72. Sada obsahuje 10 závaží. Vyrobeno přímým 3D tiskem. Připraveno pro snadnou zástavbu do modelu. Doporučená stavebnice: Eduard

Sada obsahuje:

- 3D tisk: 10 součástek
- obtisk: ne
- lept: ne
- maska: ne



eduard  
BRASSIN  
Print

### 672330 MiG-29 wheels 1/72 Great Wall Hobby

Brassinová sada - kola podvozku pro MiG-29F v měřítku 1/72. Sada obsahuje kola hlavního podvozku a příďová kola. Připraveno pro snadnou zástavbu do modelu. Doporučená stavebnice: Great Wall Hobby

Sada obsahuje:

- resin: 4 součástky
- 3D tisk: 1 součástka
- obtisk: ne
- lept: ne
- maska: ano



## 634040 Spitfire Mk.Ia LööKplus 1/32 Kotare

Soubor 4 sad pro Spitfire Mk.Ia v měřítku 1/32.

Doporučená stavebnice: Kotare

- sada LööK (barvená Brassin palubní deska + Steelbelts)
- TFace maska pro barvení
- kola podvozku
- výfuky

# LööK

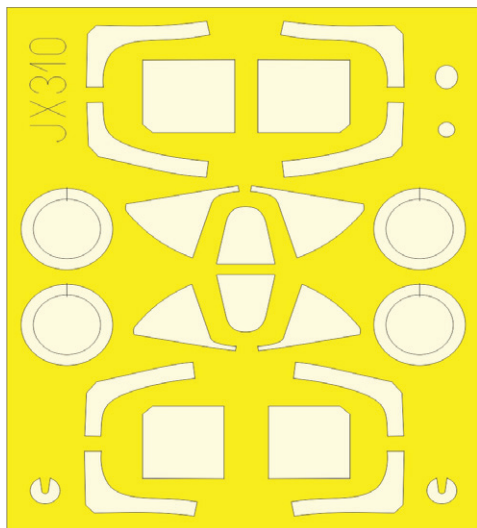
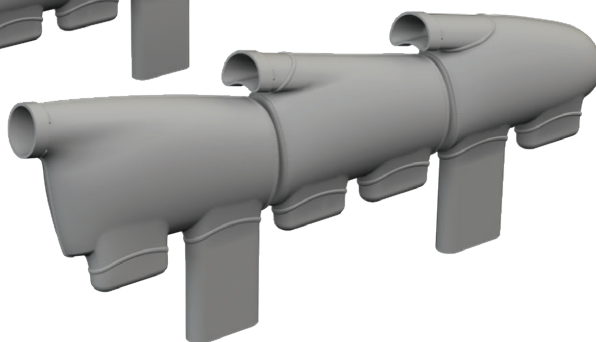
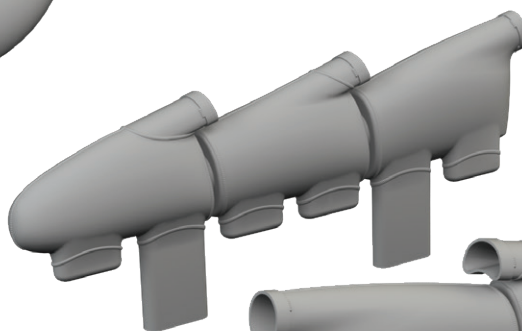
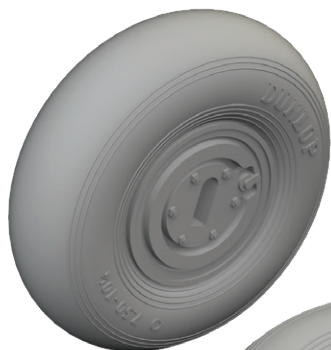
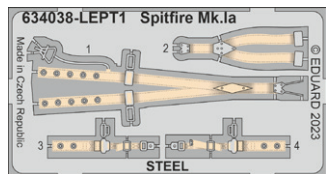

## 644221 Do 335A LööKplus 1/48 Tamiya

Soubor 4 sad pro Do 335A v měřítku 1/32.  
Doporučená stavebnice: Tamiya

- sada LööK (barvená Brassin palubní deska + Steelbelts)
- TFace maska pro barvení
- kola podvozku
- výfuky

# LööKt

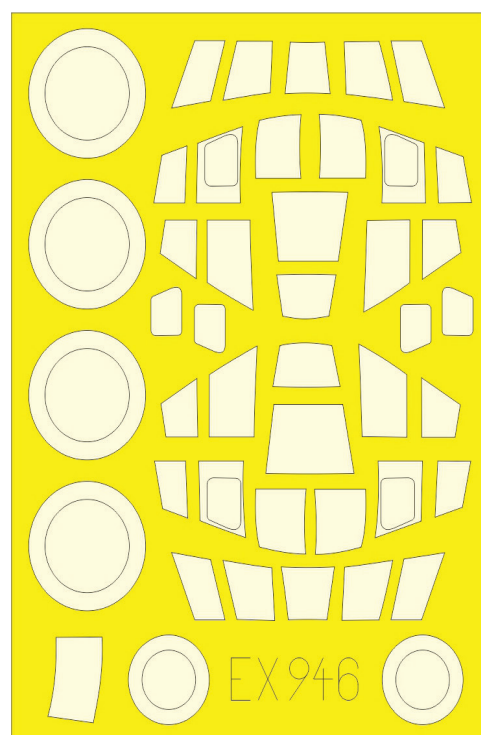
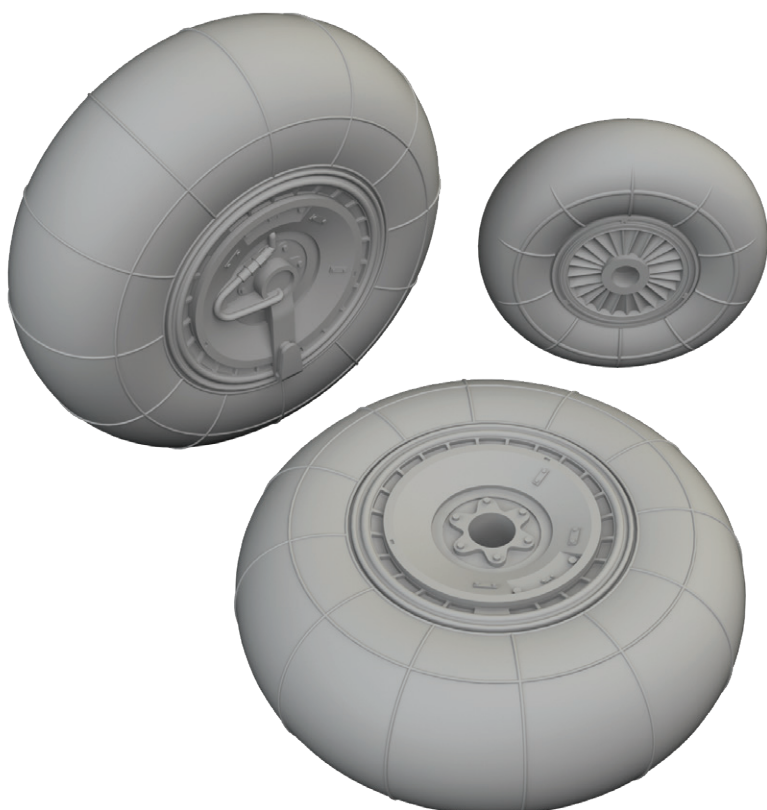
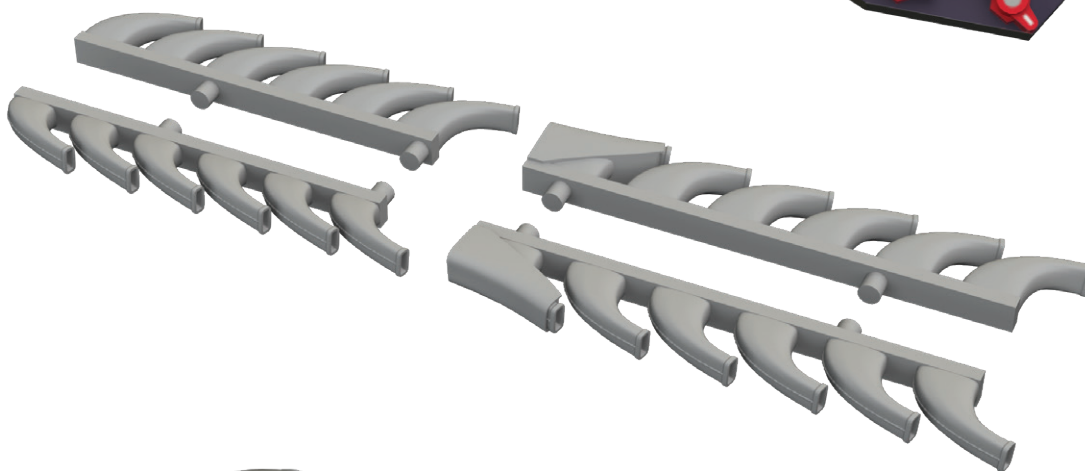
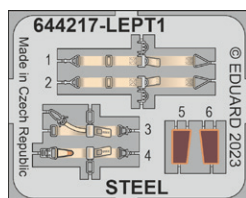

Soubor 4 sad pro F-35A v měřítku 1/48.  
Doporučená stavebnice: Tamiya

- kokpit
- výtoková tryska motoru
- kola podvozku
- výstražné pásky Remove Before Flight SPACE

Všechny sady v tomto souboru jsou dostupné samostatně, ovšem jejich spojení v edici BIG SIN znamená slevu až 30 %.

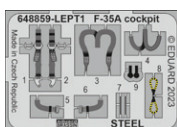
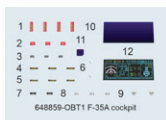
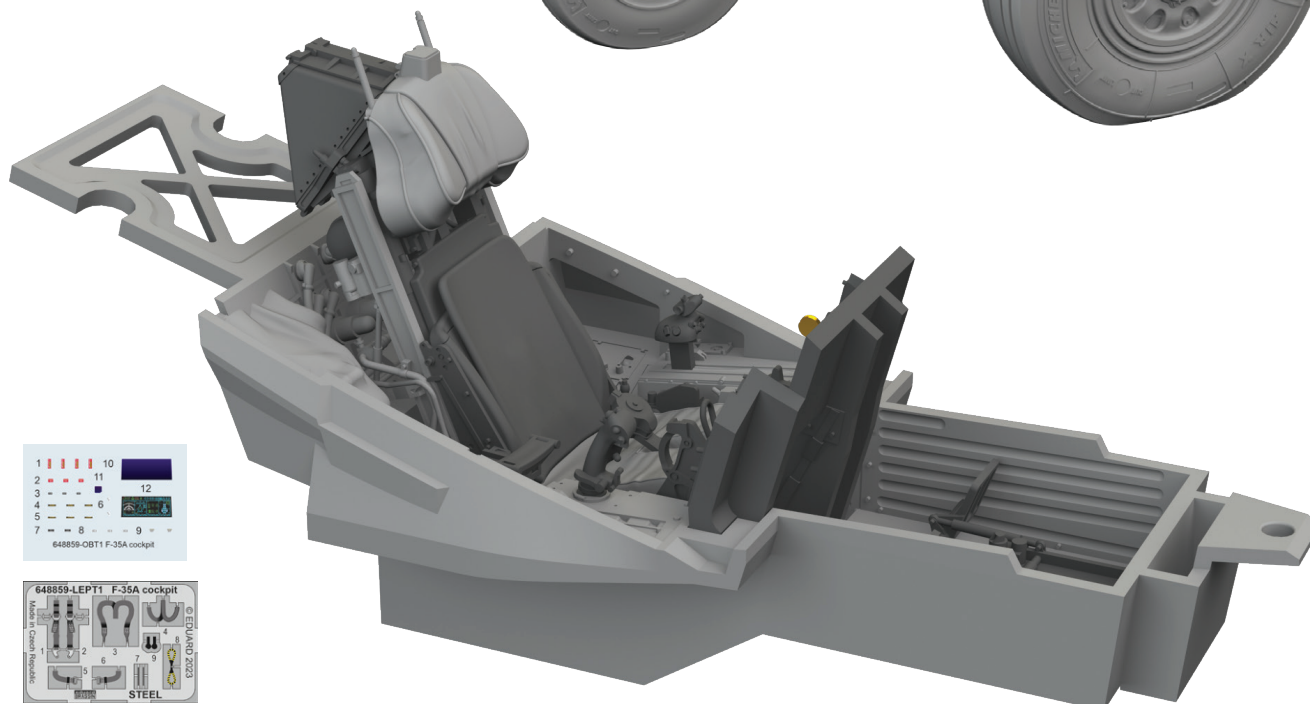
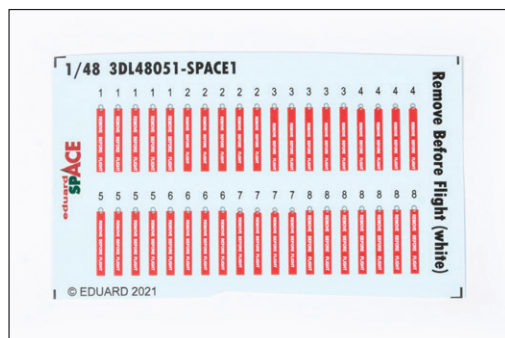
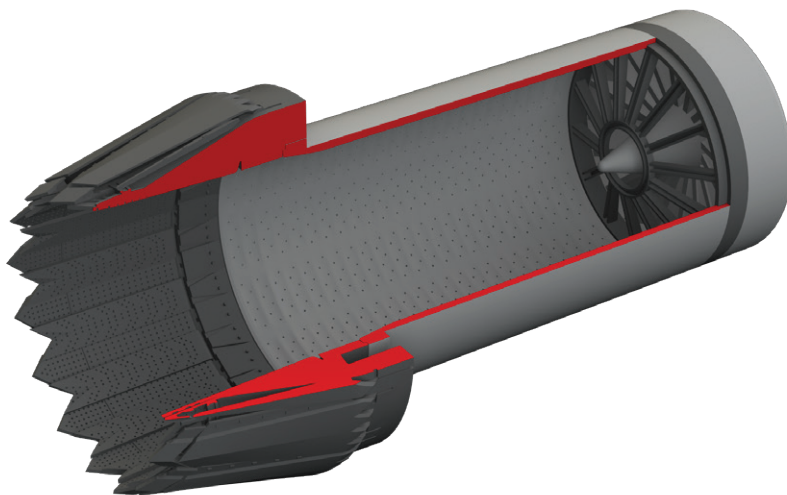

## SIN648109 F-4E armament 1/48 Meng

Soubor 7 sad pro F-4E v měřítku 1/48.  
Doporučená stavebnice: Meng

- AGM-65 Maverick (3 sady)
- AIM-7M Sparrow
- kontejner AN/ALQ-131 (shallow) ECM
- GBU-10 Paveway I
- AIM-9M/L Sidewinder

Všechny sady v tomto souboru jsou dostupné samostatně,  
ovšem jejich spojení v edici BIG SIN znamená slevu až 30 %.

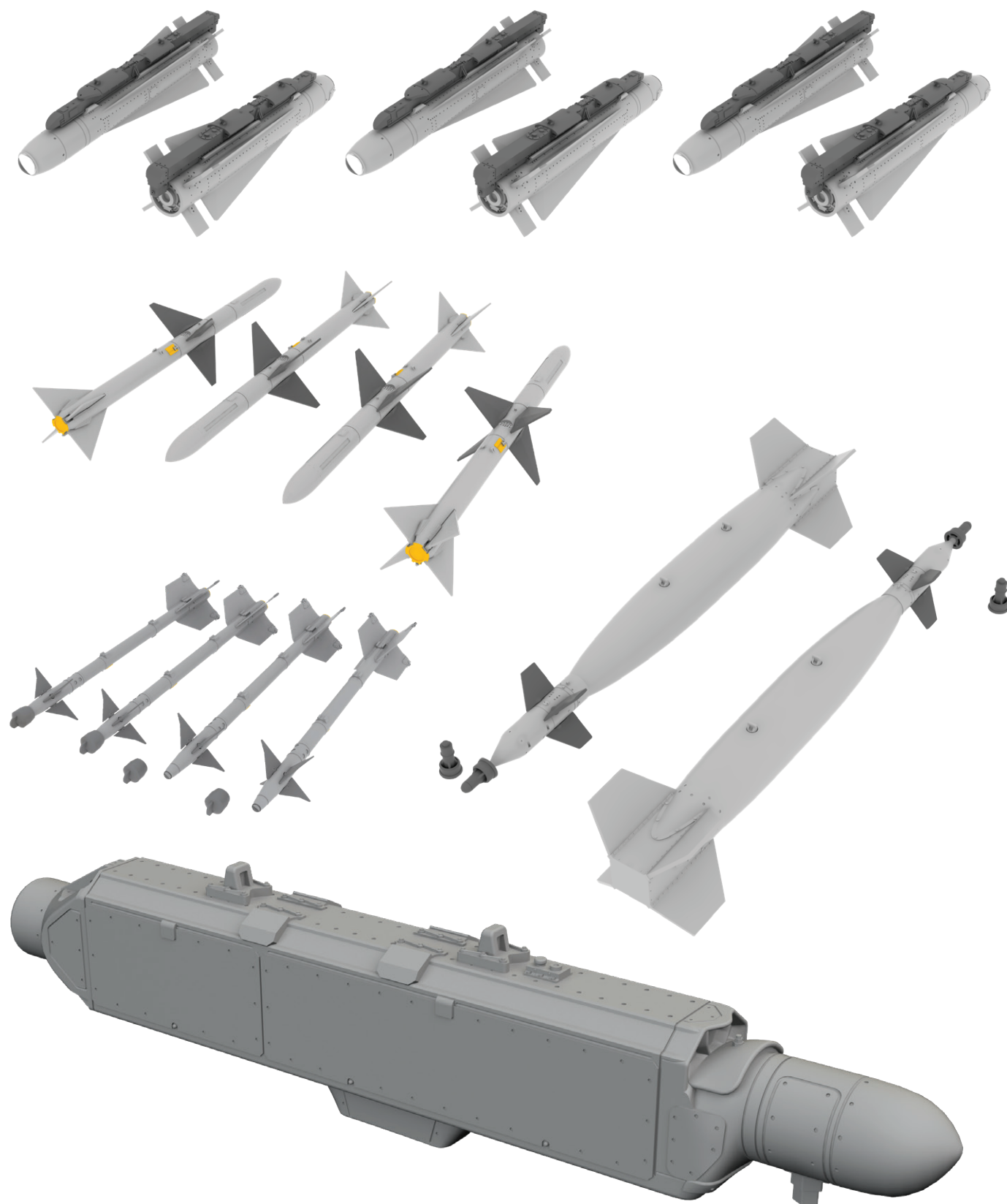



**BIG33152 CH-54A 1/35 ICM**

- 321008 CH-54A 1/35
- 32482 CH-54A exterior 1/35
- 33348 CH-54A seatbelts STEEL 1/35
- JX307 CH-54A 1/35

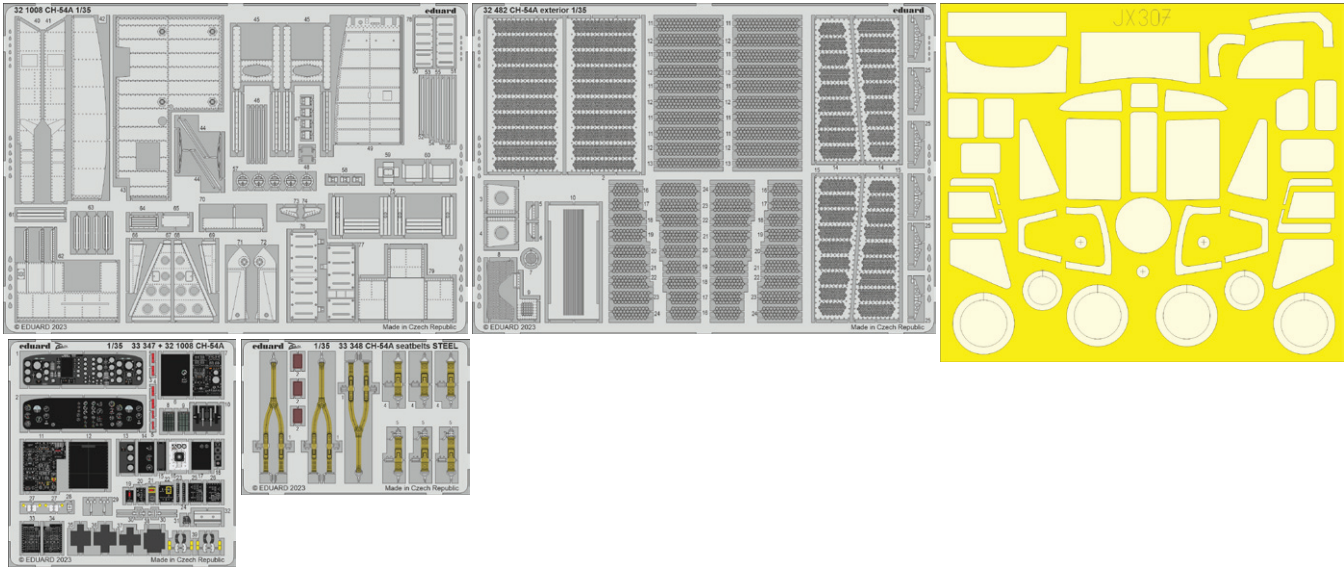

**BIG49373 B-24D PART II 1/48 Revell**

- 481102 B-24D exterior 1/48
- 481104 B-24D bomb bay 1/48
- 491339 B-24D nose interior 1/48

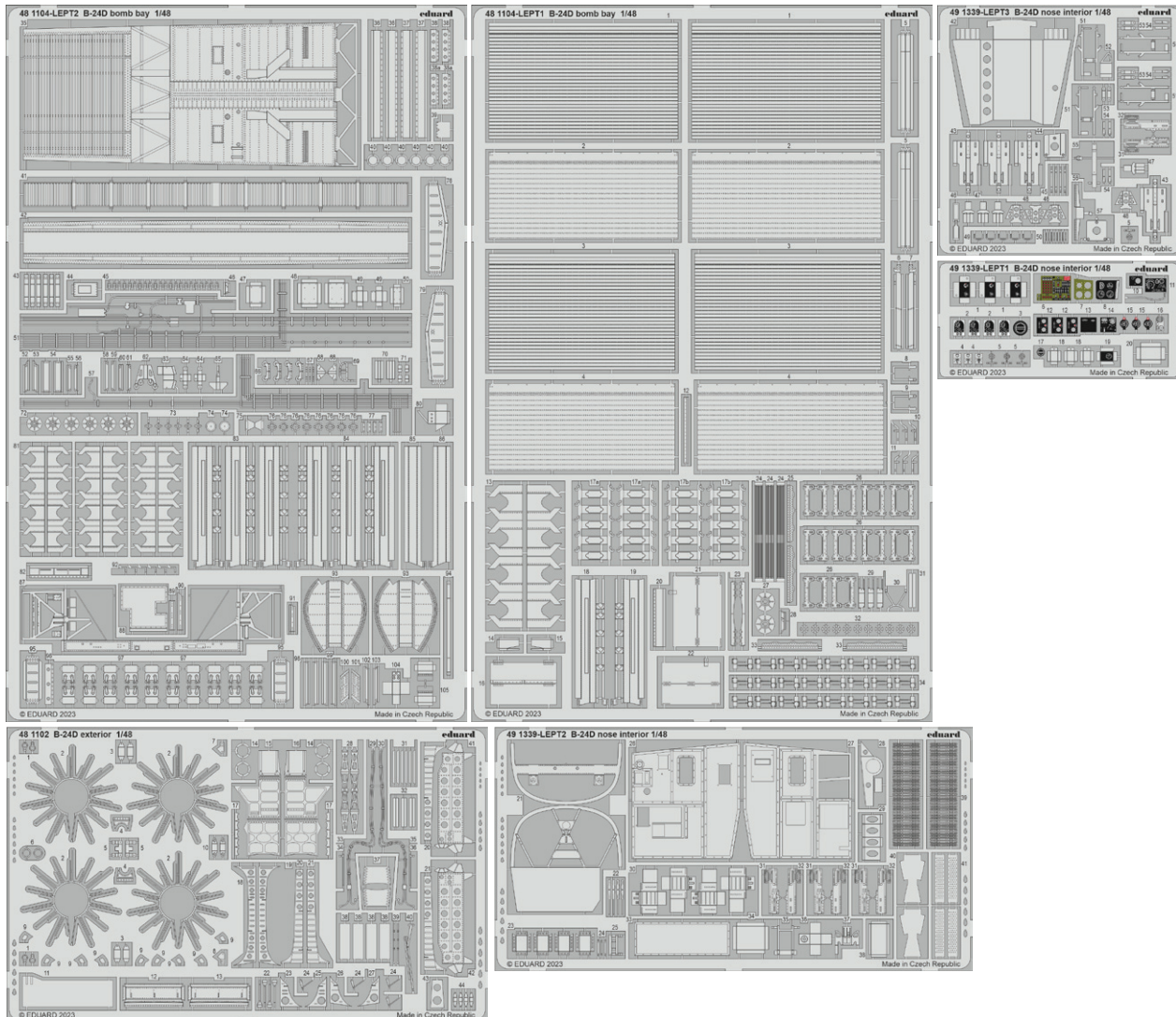

**BIG49374 Mi-17 1/48 AMK**

- 481110 Mi-17 cargo floor 1/48
- 491352 Mi-17 1/48
- 491353 Mi-17 cargo seatbelts 1/48
- FE1353 Mi-17 seatbelts STEEL 1/48
- EX942 Mi-17 1/48

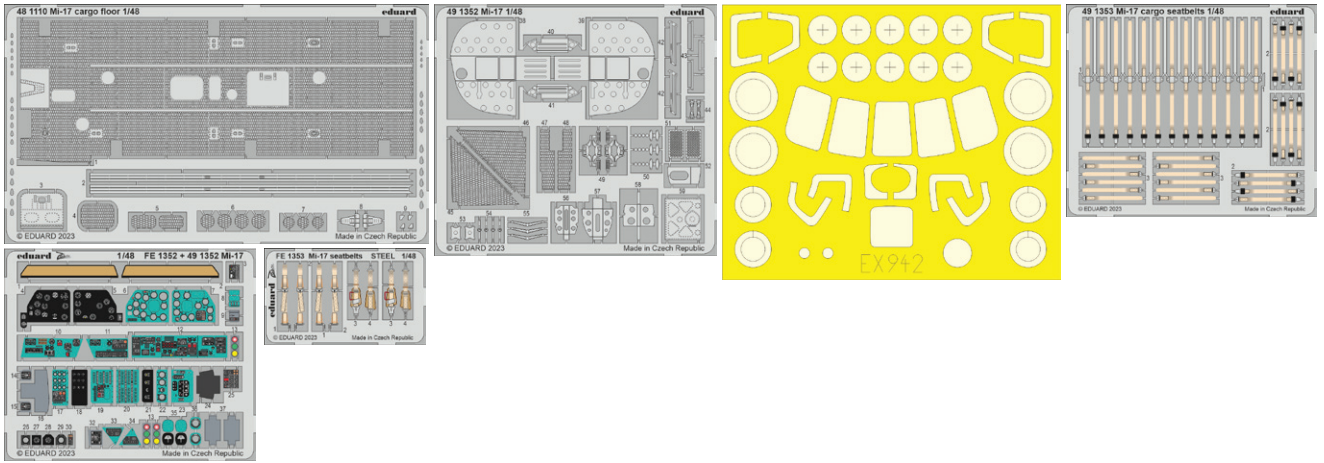

**BIG49375 F-86D 1/48 Revell**

- 491350 F-86D 1/48
- FE1351 F-86D seatbelts STEEL 1/48
- EX940 F-86D 1/48

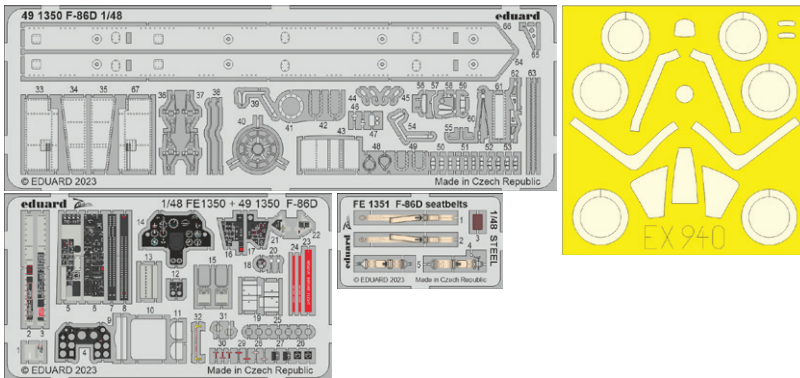

**BIG49376 PV-1 PART I 1/48 Academy**

- 491348 PV-1 1/48
- FE1349 PV-1 seatbelts STEEL 1/48
- EX944 PV-1 1/48

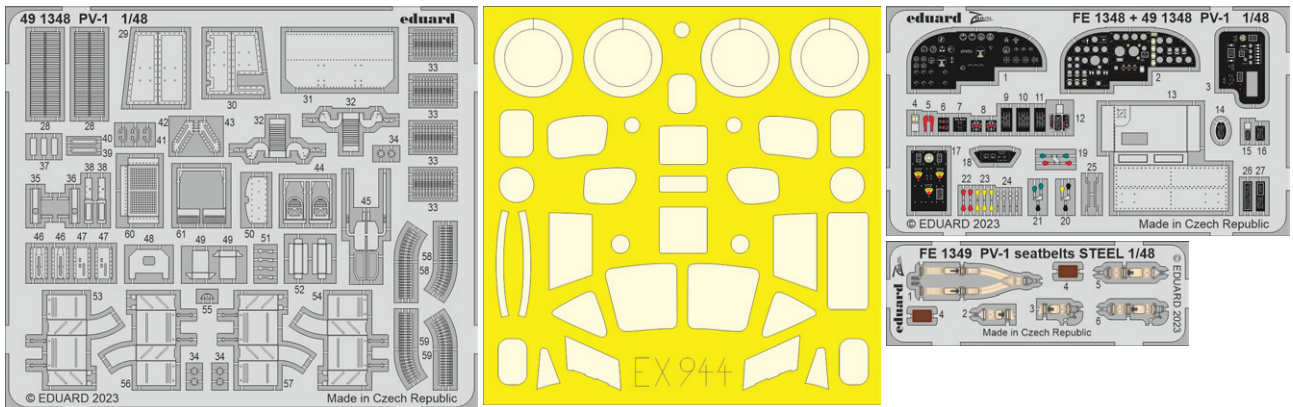



SIN648107

## A6M2-N Rufe

1/48 Eduard

Soubor 4 sad pro A6M2-N v měřítku 1/48.  
Doporučená stavebnice: Eduard

- motor
- zbraňové šachty
- přistávací klapky
- kokpit

Všechny sady v této kolekci jsou dostupné samostatně, ovšem jejich spojení v edici BIG SIN znamená slevu až 30 %.

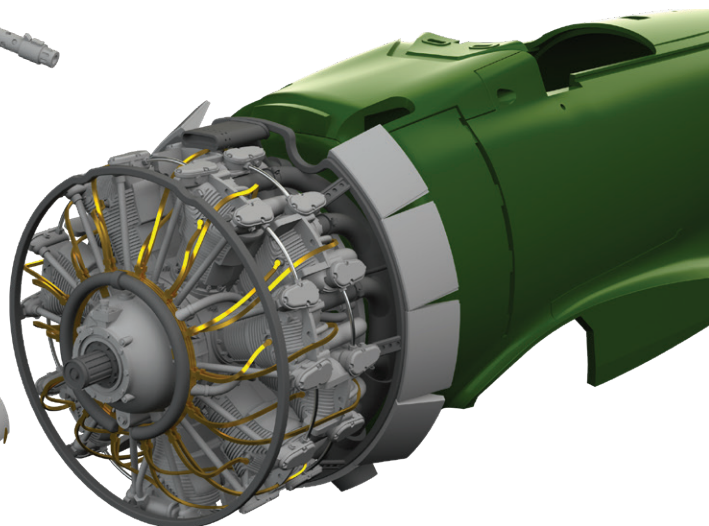
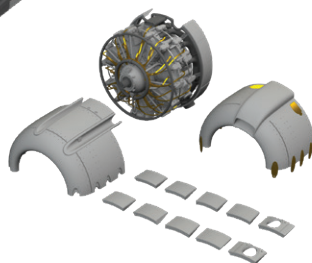
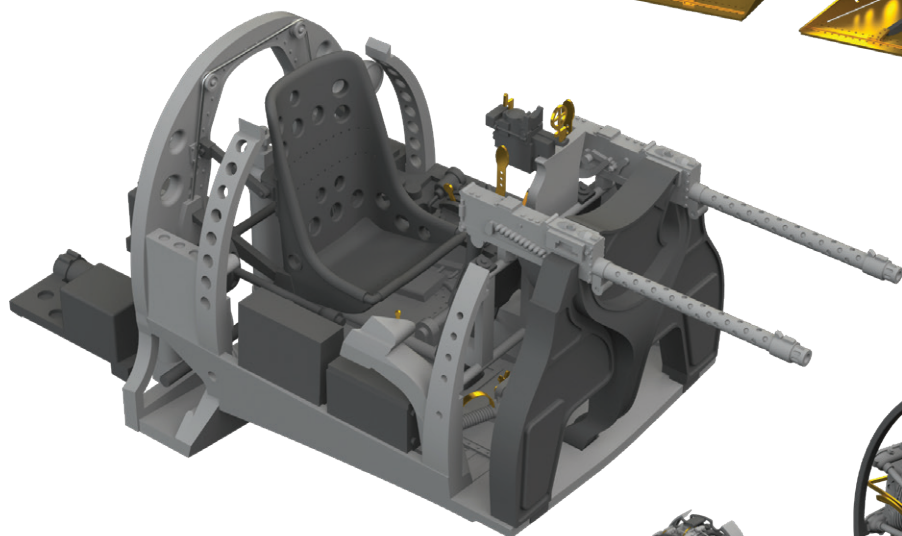
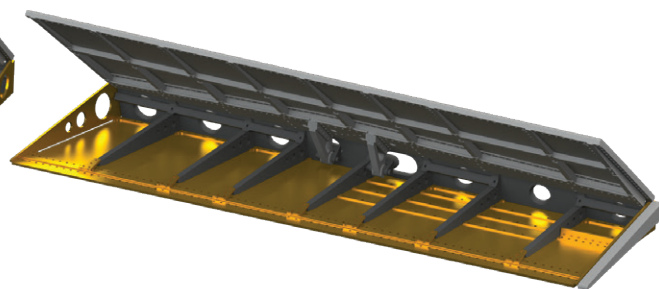
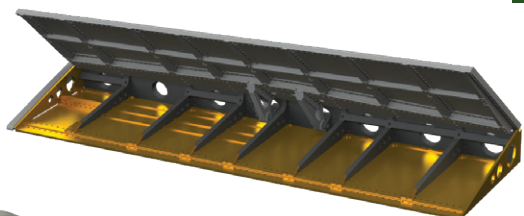
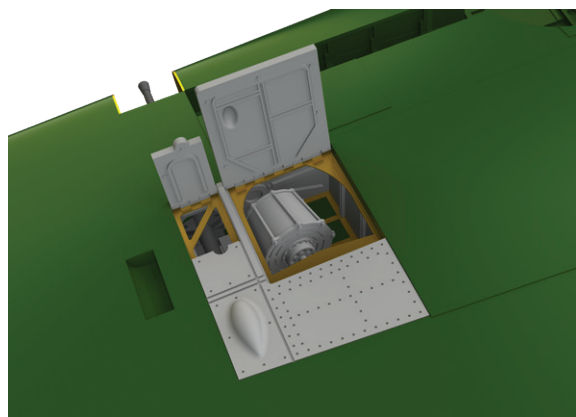
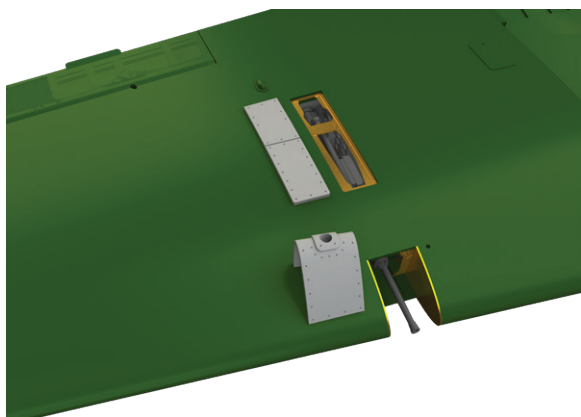
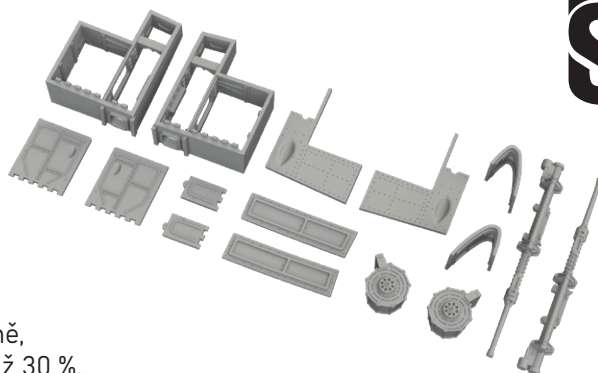

# #648876 Bf 109F cockpit PRINT 1/48 Eduard

♣♥♦  
**WILD CARDS** 

Brassinová sada - kokpit pro Bf 109F v měřítku 1/48.  
Vyrobeno přímým 3D tiskem.  
Doporučená stavebnice: Eduard

Sada obsahuje:

- 3D tisk: 16 součástí
- resin: 1 součástka
- obtisk: ano
- lept: ano, barvený
- maska: ne
- SPACE 3D obtisk: ne

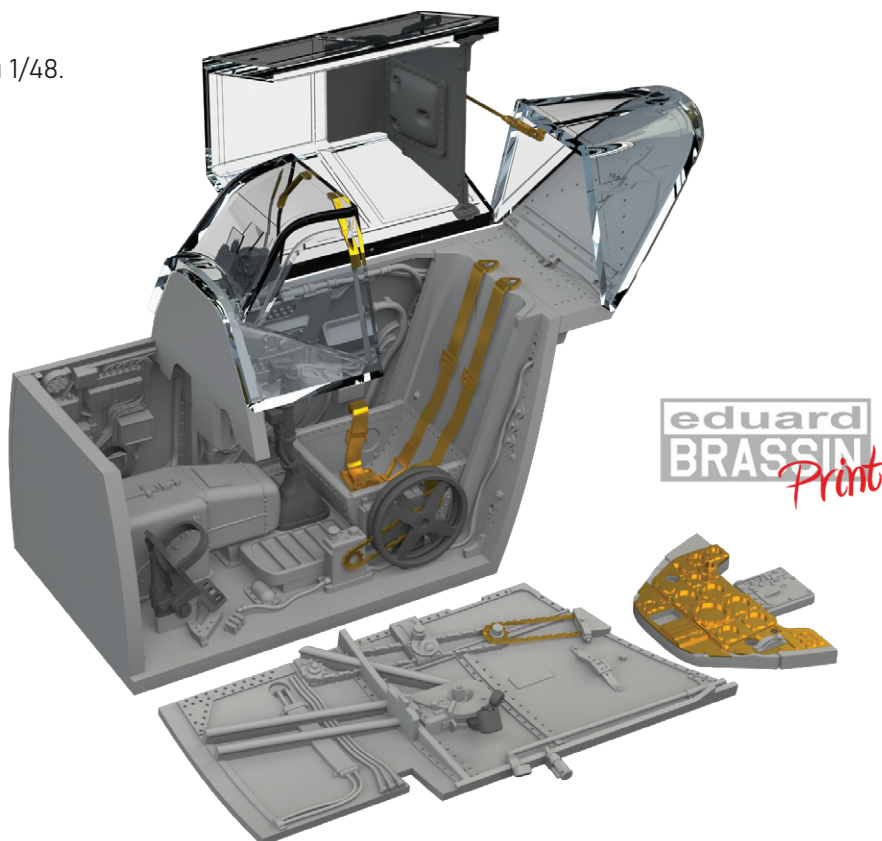

# #648866 Anson Mk.I engines PRINT 1/48 Airfix

Brassinová sada - dva motory pro Anson Mk.I  
v měřítku 1/48. Sada neobsahuje kryty motoru.  
Vyrobeno přímým 3D tiskem.  
Doporučená stavebnice: Airfix

Sada obsahuje:

- 3D tisk: 6 součástí
- obtisk: ne
- lept: ano
- maska: ne

eduard  
BRASSIN  
*Print*

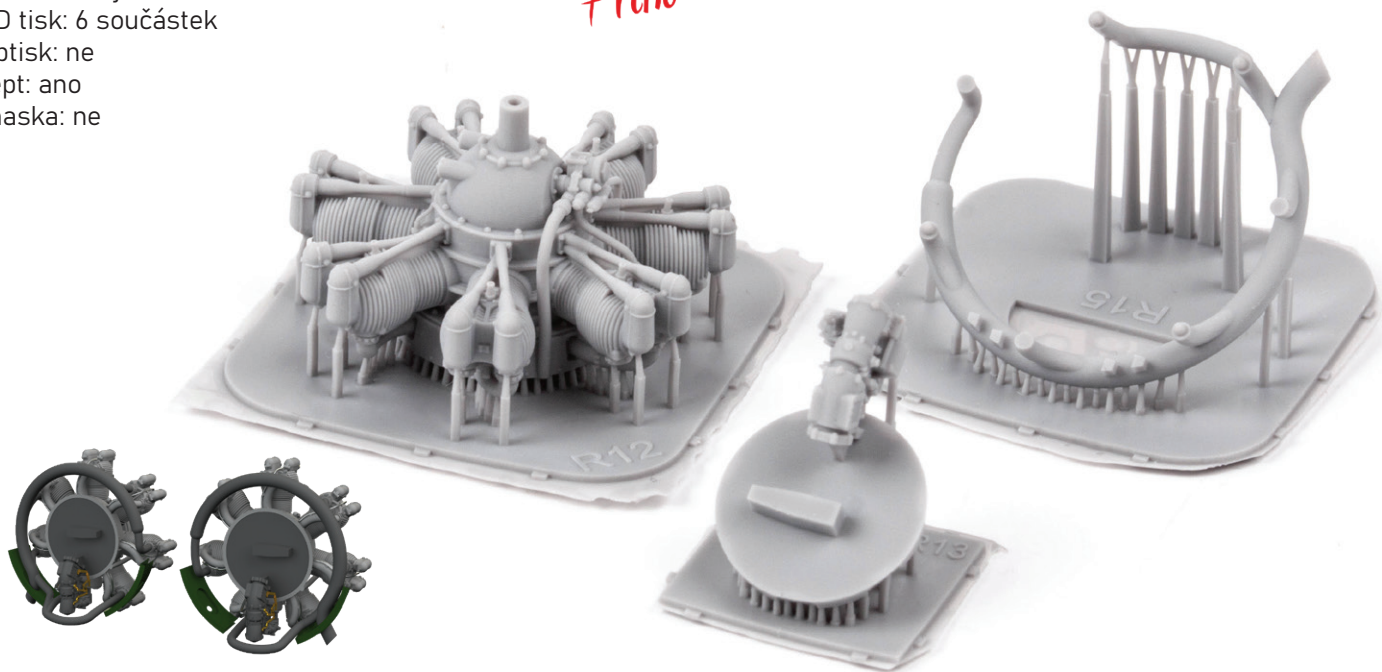
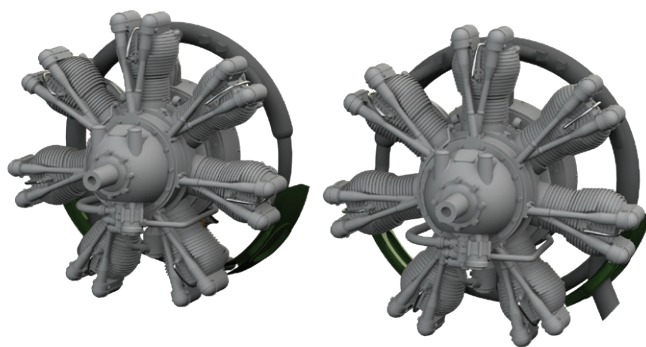

#648872

# P-51D/K radiator PRINT

1/48 Eduard

eduard  
BRASSIN  
*Print*

Brassinová sada - trupový chladič s regulační klapkou pro P-51D/K v měřítku 1/48.

Vyrobeno přímým 3D tiskem.

Doporučená stavebnice: Eduard

Sada obsahuje:

- 3D tisk: 2 součástky
- obtisk: ne
- lept: ne
- maska: ne

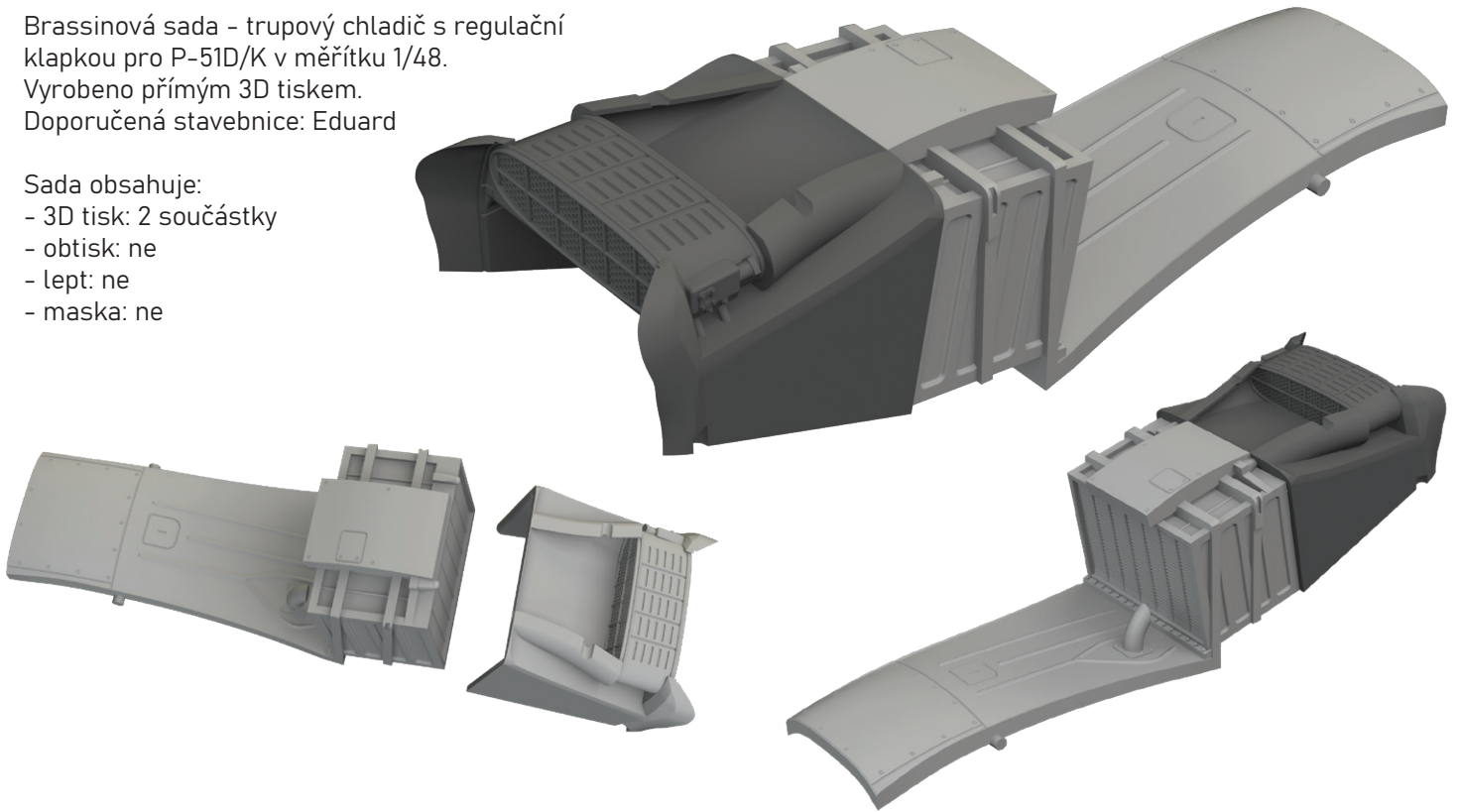

#3DL32018

# F-35A SPACE

1/32 Trumpeter

#3DL32019

# A-20G SPACE

1/32 HKM

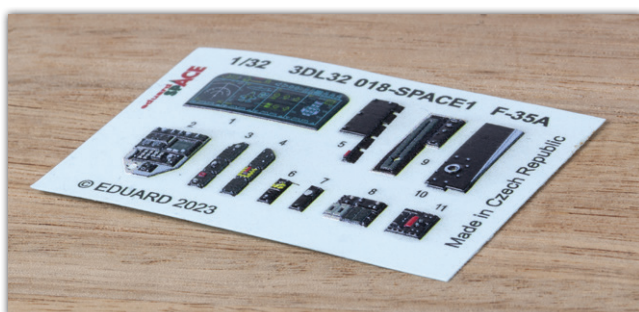
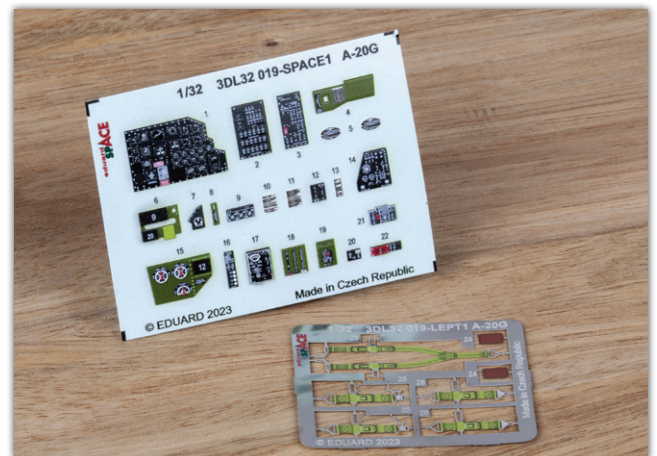
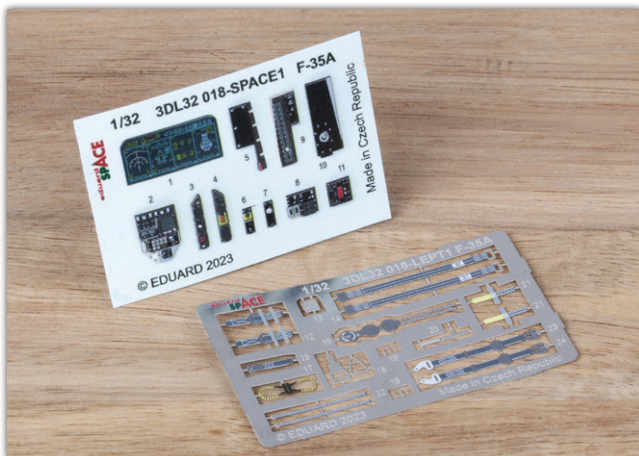



# Bf 110G-4 1/48

Stavebnice německého dvoumotorového těžkého stíhacího letounu Bf 110G-4 z období 2. světové války v měřítku 1/48, edice Weekend. Verze G-4 byla používána v roli nočního stíhače s tříčlennou osádkou.

**WEEKEND**  
edition

**WILD CARDS** 

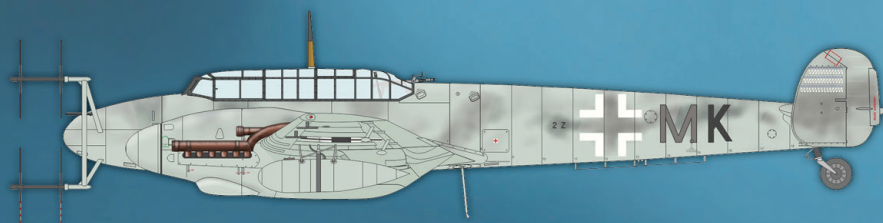

Oblt. Martin Becker, 2./NJG 6,  
Florennes, Belgie, květen 1944

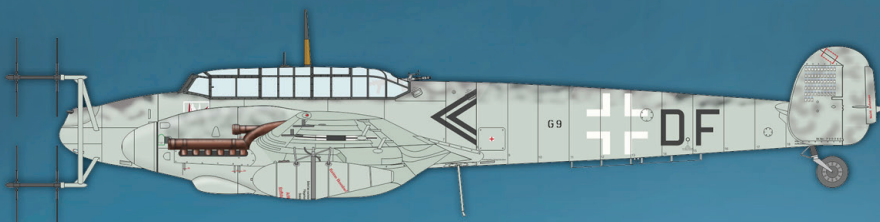

WNr. 720260, Oblt. Heinz-Wolfgang Schnauffer,  
Stab IV./NJG 1, Sint Truiden, Belgie, duben 1944

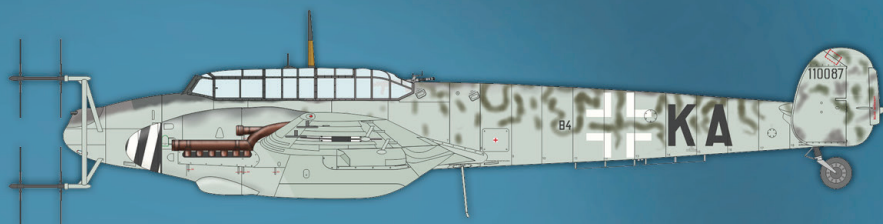

WNr. 110 087, 4./NJG 3, Kjevik,  
Norsko, 1945

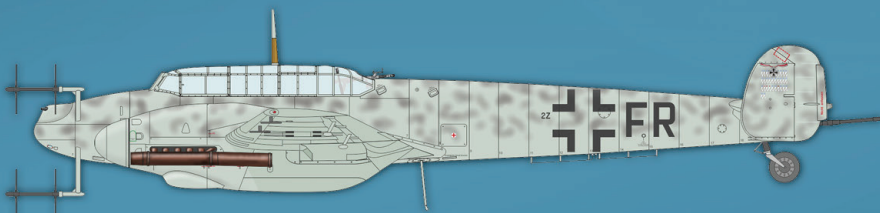

Hptm. Wilhelm Johnen, III./NJG 6,  
Neubiberg, Německo, 1945

**#8405**

[www.eduard.cz](http://www.eduard.cz)